

HFW



Ventiladores tubulares galvanizados a quente



Ventiladores axiais tubulares concebidos com quatro braços de suporte para reduzir vibrações e equipados com hélice de alumínio aerodinâmica de baixo consumo.

Ventilador:

- Direção ar motor-hélice.
- Hélices versão AL em fundição de alumínio.
- Aro suporte em chapa de aço com dupla amarra e passa-cabos para alimentação do motor.
- Envolvente tubular em chapa de aço galvanizado a quente.

Motor:

- Motores de eficiência IE3 para potências iguais ou superiores a 0,75 kW, exceto monofásicos, 2 velocidades e 8 polos.

- Motores classe F, com rolamentos de esferas, proteção IP55.
- Trifásicos 230/400 V-50 Hz (até 4 kW) e 400/690 V-50 Hz (potências superiores a 4 kW).
- Temperatura de trabalho: -25 °C +50 °C.

Acabamento:

- Galvanizado a quente.

Mediante pedido:

- Direção ar hélice-motor.
- Hélices versão PL em poliamida com fibra de vidro.
- Hélices reversíveis 100 %.
- Bobinagens especiais para diferentes tensões.
- Certificação ATEX Categoria 2.

Código de pedido

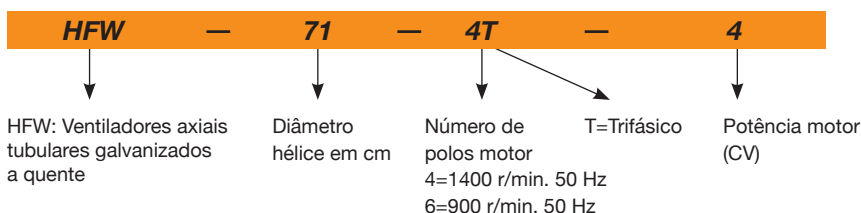

Características técnicas

Modelo	Velocidade (r/min)	Intensidade máxima admissível (A)			Potência instalada (kW)	Ângulo inclinação pás (°)	Caudal máximo (m³/h)	Nível de pressão sonora dB(A)	Peso aprox. (Kg)	According ErP
		230 V	400 V	690 V						
HFW-56-4T-1 IE3	1420	2,82	1,62	0,75	22	11250	73	29	2015	
HFW-56-4T-1.5 IE3	1455	4,07	2,34	1,10	30	13600	74	36	2015	
HFW-56-4T-2 IE3	1440	5,41	3,11	1,50	36	15050	75	38	2015	
HFW-56-6T-0.75	910	2,59	1,49	0,55	38	10150	62	23	*	
HFW-63-4T-1 IE3	1420	2,82	1,62	0,75	14	15200	73	30	2015	
HFW-63-4T-1.5 IE3	1455	4,07	2,34	1,10	20	17800	74	36	2015	
HFW-63-4T-2 IE3	1440	5,41	3,11	1,50	24	19300	75	43	2015	
HFW-63-4T-3 IE3	1435	7,93	4,56	2,20	32	22150	76	44	2015	
HFW-63-4T-4 IE3	1440	10,70	6,15	3,00	38	24250	77	50	2015	
HFW-63-6T-0.75	910	2,59	1,49	0,55	28	13600	65	29	2015	
HFW-63-6T-1 IE3	940	3,36	1,93	0,75	38	15900	66	38	2015	
HFW-71-4T-1.5 IE3	1455	4,07	2,34	1,10	12	19500	78	39	2015	
HFW-71-4T-2 IE3	1440	5,41	3,11	1,50	14	20900	79	46	2015	
HFW-71-4T-3 IE3	1435	7,93	4,56	2,20	22	25100	81	48	2015	
HFW-71-4T-4 IE3	1440	10,70	6,15	3,00	28	27500	82	54	2015	
HFW-71-6T-0.75	910	2,59	1,49	0,55	20	16100	67	31	2015	
HFW-71-6T-1 IE3	940	3,36	1,93	0,75	26	17300	68	41	2015	
HFW-71-6T-1.5 IE3	945	4,68	2,69	1,10	34	19950	69	46	2015	
HFW-80-4T-3 IE3	1435	7,93	4,56	2,20	12	25450	82	56	2015	
HFW-80-4T-4 IE3	1440	10,70	6,15	3,00	16	30250	83	62	2015	
HFW-80-4T-5.5 IE3	1450	13,90	8,00	4,00	18	32750	84	64	2015	
HFW-80-6T-1.5 IE3	945	4,68	2,69	1,10	18	21450	72	54	2015	
HFW-80-6T-2 IE3	950	6,43	3,70	1,50	26	25950	73	58	2015	
HFW-80-6T-3 IE3	950	9,08	5,22	2,20	32	29950	74	63	2015	
HFW-90-4T-4 IE3	1440	10,70	6,15	3,00	8	33600	87	71	2015	

Características técnicas

Modelo	Velocidade (r/min)	Intensidade máxima admissível (A)			Potência instalada (kW)	Ângulo inclinação pás (°)	Caudal máximo (m³/h)	Nível de pressão sonora dB(A)	Peso aprox. (Kg)	According ErP
		230 V	400 V	690 V						
HFW-90-4T-5.5 IE3	1450	13,90	8,00		4,00	12	38900	89	73	2015
HFW-90-4T-7.5 IE3	1465		10,30	5,97	5,50	18	46150	91	110	2015
HFW-90-4T-10 IE3	1455		14,20	8,20	7,50	22	50150	92	98	2015
HFW-90-6T-2 IE3	950	6,43	3,70		1,50	16	28800	77	67	2015
HFW-90-6T-3 IE3	950	9,08	5,22		2,20	24	34000	78	72	2015
HFW-90-6T-4 IE3	970	12,00	6,91		3,00	30	38900	79	92	2015
HFW-100-4T-7.5 IE3	1465		10,30	5,97	5,50	10	46850	92	118	2015
HFW-100-4T-10 IE3	1455		14,20	8,20	7,50	16	57400	93	106	2015
HFW-100-4T-15 IE3	1460		20,20	11,60	11,00	22	66300	94	129	2015
HFW-100-4T-20 IE3	1465		29,80	17,30	15,00	28	76150	95	148	2015
HFW-100-6T-3 IE3	950	9,08	5,22		2,20	16	37600	82	80	2015
HFW-100-6T-4 IE3	970	12,00	6,91		3,00	20	41150	83	100	2015
HFW-100-6T-5.5 IE3	960	15,60	8,99		4,00	26	47800	84	106	2015

* Equipamentos fora da Diretiva 2009/125/CE

Características acústicas

Os valores indicados são determinados através de medições de nível de pressão e de potência sonora em dB(A) obtidas em campo livre a uma distância equivalente a duas vezes a envergadura do ventilador mais o diâmetro da hélice, com um mínimo de 1,5 m.

Espectro de potência sonora Lw(A) em dB(A) por banda de frequência em Hz

Modelo	63	125	250	500	1000	2000	4000	8000	Modelo	63	125	250	500	1000	2000	4000	8000
HFW-56-4T-1	48	68	76	81	83	80	73	62	HFW-80-4T-4	56	76	84	89	91	88	81	74
HFW-56-4T-1,5	49	69	77	82	84	81	74	63	HFW-80-4T-5,5	56	76	84	89	91	88	81	70
HFW-56-4T-2	50	70	78	83	85	82	75	64	HFW-80-6T-1,5	49	66	74	79	81	78	71	60
HFW-56-6T-0,75	37	57	65	70	72	69	62	51	HFW-80-6T-2	50	67	75	80	82	79	72	61
HFW-63-4T-1	50	70	78	83	85	82	75	64	HFW-80-6T-3	51	68	76	81	83	80	73	62
HFW-63-4T-1,5	48	68	76	81	83	80	73	65	HFW-90-4T-4	61	82	89	94	97	93	86	79
HFW-63-4T-2	52	68	76	81	83	80	73	66	HFW-90-4T-5,5	60	81	88	93	96	92	85	74
HFW-63-4T-3	53	70	78	83	85	82	77	67	HFW-90-4T-7,5	59	80	87	92	95	91	84	73
HFW-63-4T-4	54	71	79	84	86	83	78	68	HFW-90-4T-10	58	79	86	91	94	90	83	72
HFW-63-6T-0,75	42	60	68	73	75	72	65	56	HFW-90-6T-2	58	79	86	91	94	90	83	72
HFW-63-6T-1	43	62	70	75	77	74	67	57	HFW-90-6T-3	56	70	77	82	85	81	74	63
HFW-71-4T-1,5	54	74	82	87	89	86	79	69	HFW-90-6T-4	57	72	79	84	87	83	76	65
HFW-71-4T-2	53	73	81	86	88	85	78	70	HFW-100-4T-7,5	64	84	92	97	99	96	89	78
HFW-71-4T-3	58	72	80	85	87	84	77	71	HFW-100-4T-10	62	82	90	95	97	94	87	76
HFW-71-4T-4	59	73	81	86	88	85	78	72	HFW-100-4T-15	61	81	89	94	96	93	86	75
HFW-71-6T-0,75	44	63	72	74	76	73	66	55	HFW-100-4T-20	63	83	91	96	98	95	88	77
HFW-71-6T-1	45	65	73	75	77	74	67	56	HFW-100-6T-3	61	72	80	85	87	84	77	66
HFW-71-6T-1,5	46	66	71	76	78	75	68	57	HFW-100-6T-4	64	72	80	85	87	84	77	66
HFW-80-4T-3	57	77	85	90	92	89	82	73	HFW-100-6T-5,5	64	73	81	86	88	85	78	67



Erp. (Energy Related Products)

Informação da Diretiva 2009/125/CE descarregável a partir da página da Internet da SODECA ou programa de seleção QuickFan

Dimensões mm

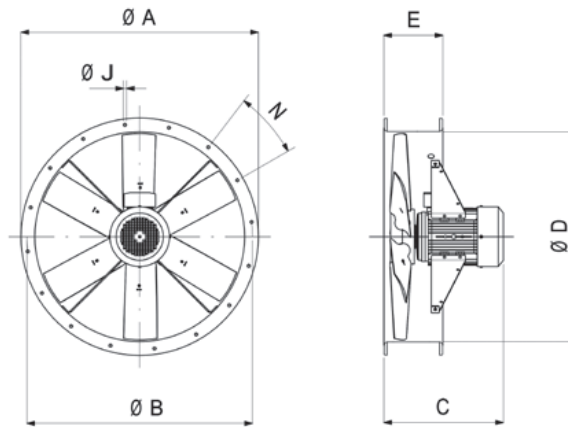

Modelo	ØA	ØB	C										ØD	E	ØJ	N	
			0,75	1	1,5	2	3	4	5,5	7,5	10	15					20
HFW-56-4	665	620	-	330	380	380	-	-	-	-	-	-	-	560	225	12	12x30°
HFW-56-6	665	620	330	-	-	-	-	-	-	-	-	-	-	560	225	12	12x30°
HFW-63-4	735	690	-	379	429	429	470	470	-	-	-	-	-	640	225	12	12x30°
HFW-63-6	735	690	379	429	-	-	-	-	-	-	-	-	-	640	225	12	12x30°
HFW-71-4	815	770	-	-	389	389	430	430	-	-	-	-	-	710	225	12	16x22°30'
HFW-71-6	815	770	339	389	389	-	-	-	-	-	-	-	-	710	225	12	16x22°30'
HFW-80-4	905	860	-	-	-	-	436	436	460	-	-	-	-	800	225	12	16x22°30'
HFW-80-6	905	860	-	-	395	436	460	-	-	-	-	-	-	800	225	12	16x22°30'
HFW-90-4	1018	970	-	-	-	-	401	425	485	525	-	-	-	900	225	15	16x22°30'
HFW-90-6	1018	970	-	-	-	401	425	485	-	-	-	-	-	900	225	15	16x22°30'
HFW-100-4	1118	1070	-	-	-	-	-	-	-	488	528	643	703	1000	225	15	16x22°30'
HFW-100-6	1118	1070	-	-	-	-	428	488	528	-	-	-	-	1000	225	15	16x22°30'

Curvas características

Q= Caudal em m³/h, m³/s e cfm.

Pe= Pressão estática em mmH₂O, Pa e inwg.

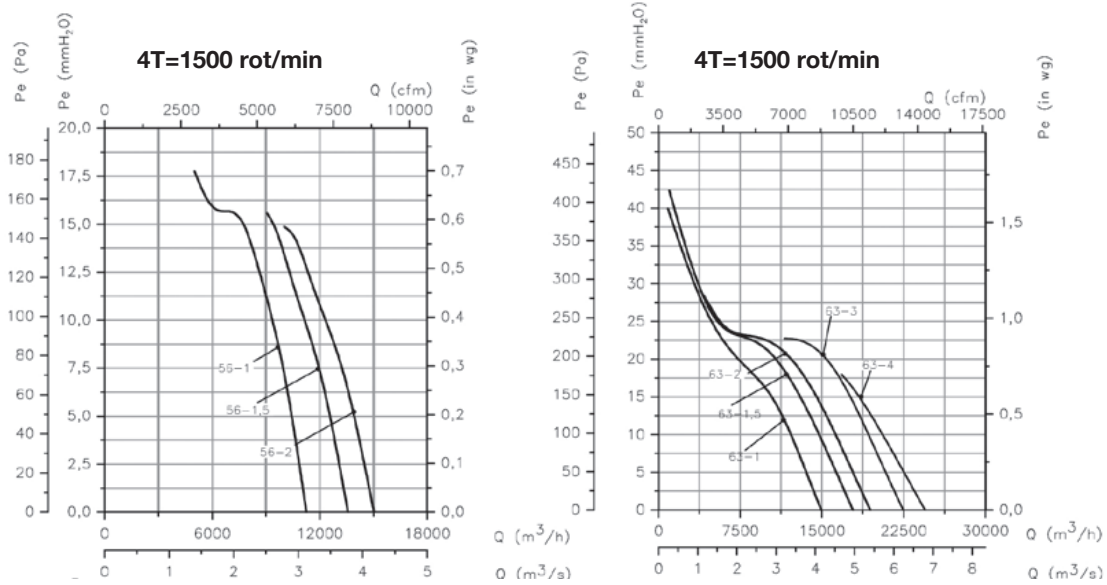

Curvas características

Q= Caudal em m³/h, m³/s e cfm.

Pe= Pressão estática em mmH₂O, Pa e inwg.

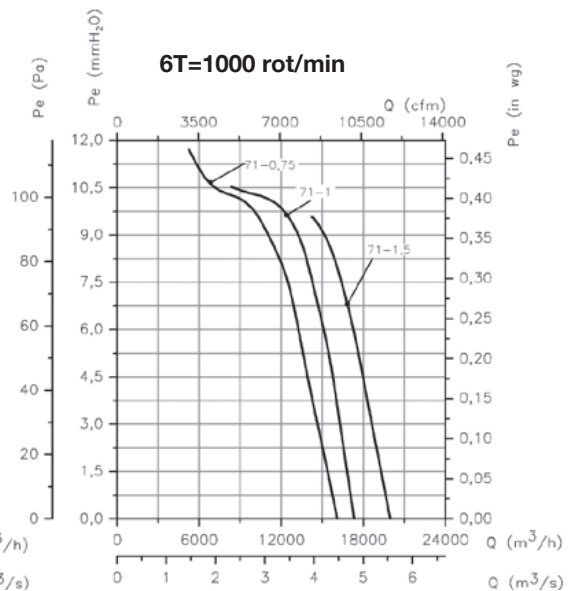
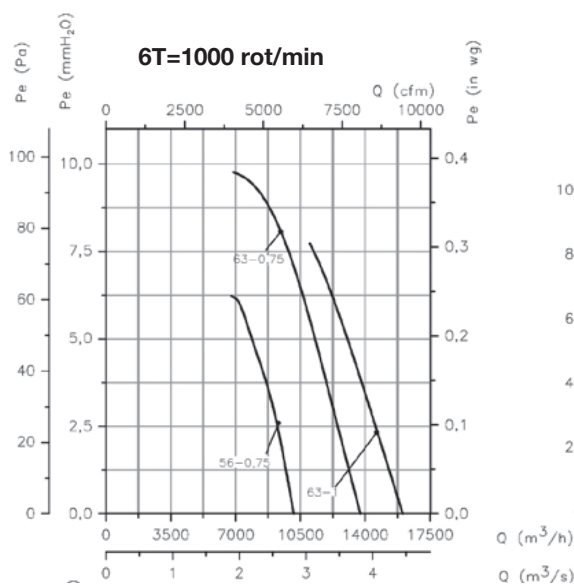
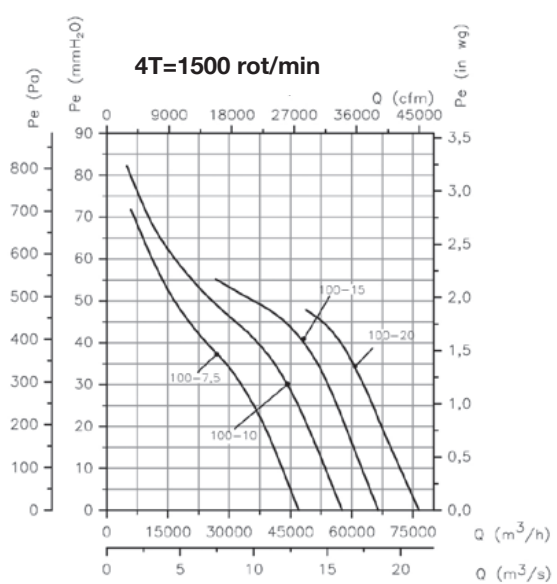
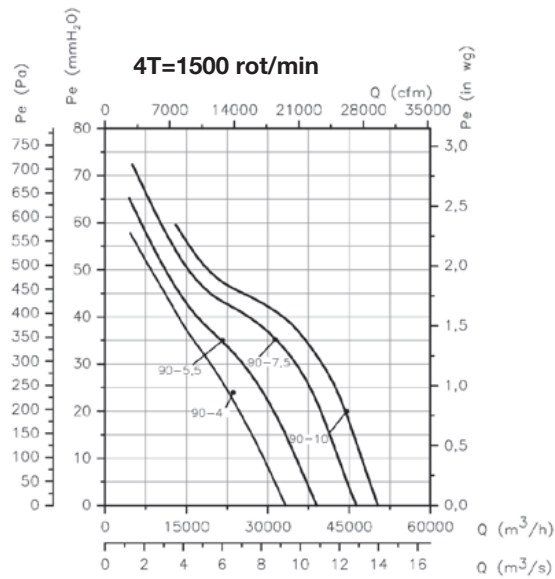
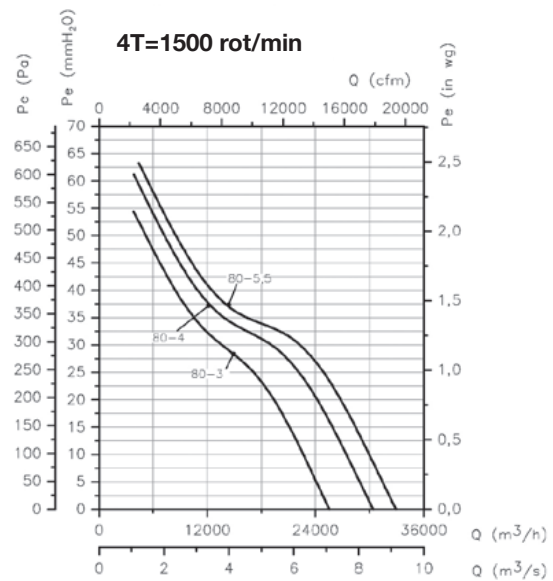
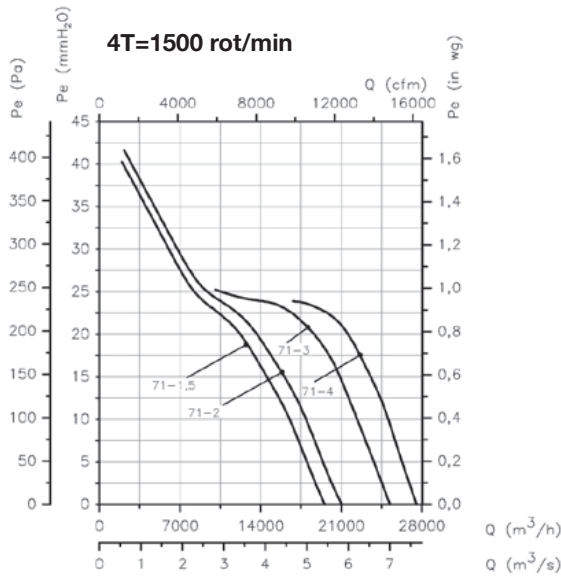

Curvas características

Q= Caudal em m³/h, m³/s e cfm. Pe= Pressão estática em mmH₂O, Pa e inwg.

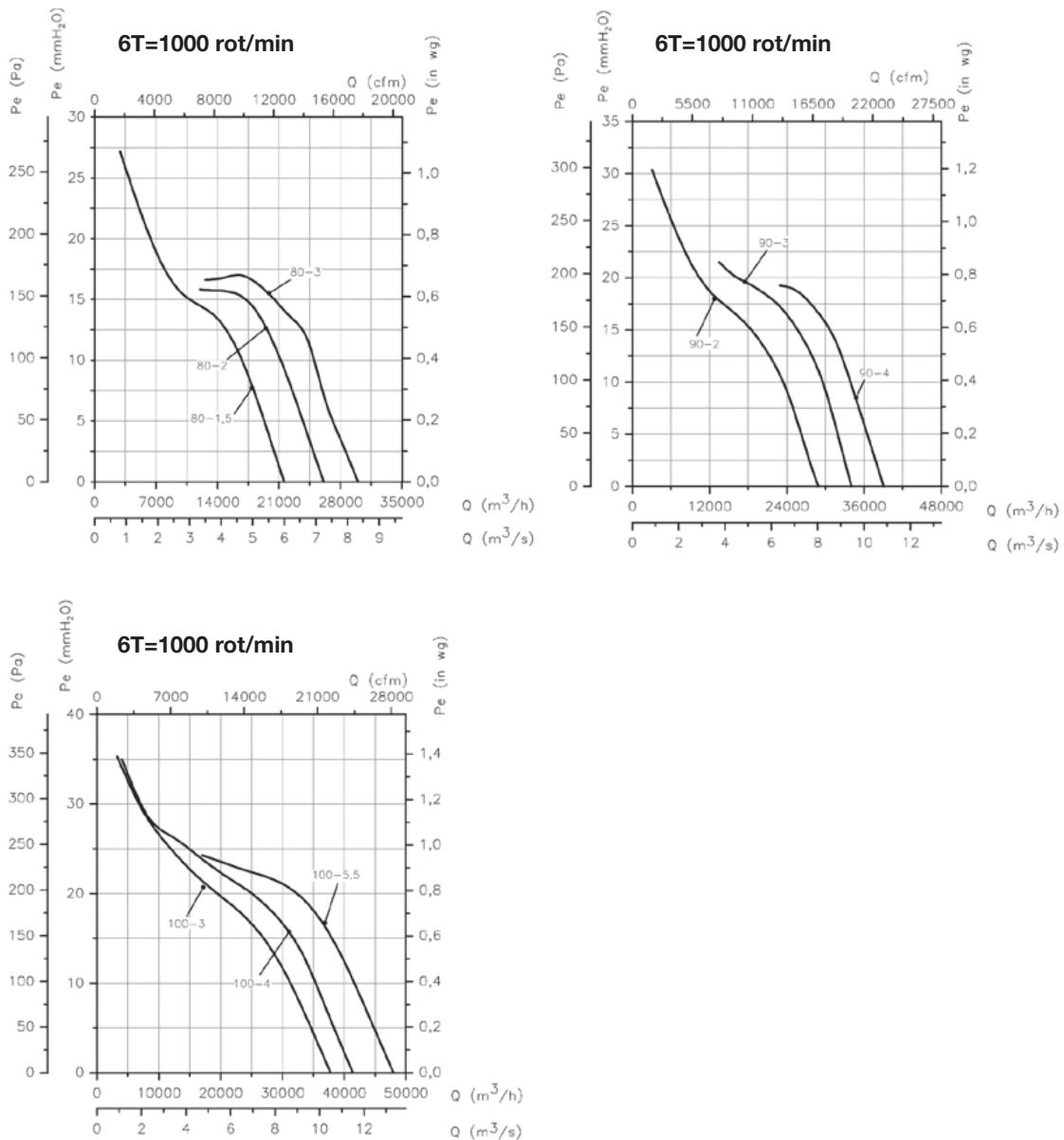

Acessórios

Ver secção acessórios.

