

VENTILADORES AXIAIS E VENTILADORES DE COBERTURA





A SODECA centra a sua atividade na produção de ventiladores industriais, sistemas de ventilação e ventiladores de desenfumagem em caso de incêndio, desde 1983, ano da sua fundação.

Os ventiladores e extractores da Sodeca estão presentes em todos os países europeus e em grande parte do mundo, graças à qualidade do produto e aos métodos de investigação e desenvolvimento utilizados. Os nossos procedimentos de qualidade utilizados e certificados por BUREAU VERITAS, de acordo com a ISO 9001:2015, são também outra das razões que situam a Sodeca como um dos melhores e mais reconhecidos fabricantes de ventiladores da Europa.

Sem dúvida, o fator mais importante para alcançar os nossos objetivos é o fator humano: grandes profissionais que trabalham ao seu serviço, oferecendo não apenas equipamentos de ventilação, mas soluções para qualquer necessidade de ventilação proposta pelos nossos clientes. Oferecemos a possibilidade de visitar as nossas instalações em Sant Quirze de Besora, com mais de 16 000 m² de superfície construída, onde poderá ver o nosso fabrico de ventiladores, com as mais altas exigências de qualidade, cumprindo as normas ISO e AMCA.

Este catálogo é apenas uma pequena parte das nossas possibilidades. Não hesite em contactar-nos, colocamos toda a nossa experiência e a nossa equipa humana à sua disposição.

VENTILADORES AXIAIS

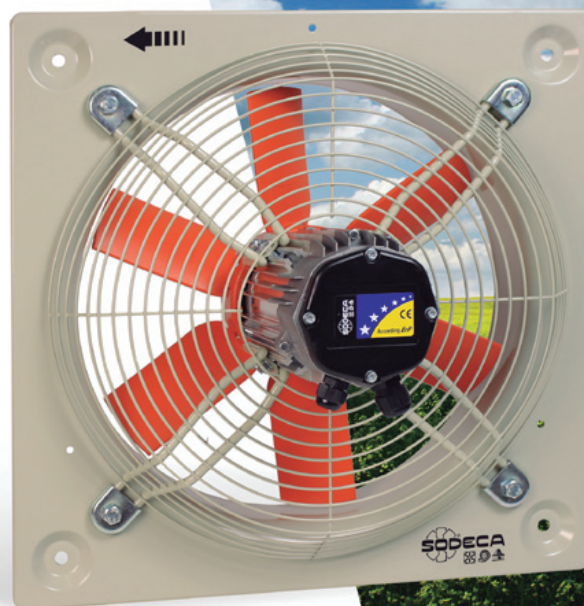

A Sodeca especializou-se, desde a sua origem, no desenho e fabrico de ventiladores e respetivos acessórios para aplicações industriais.

A experiência adquirida durante décadas de trabalho com ventiladores, juntamente com a tecnologia trazida por engenheiros distribuídos por diferentes departamentos, permitiu que a Sodeca se situasse entre os maiores fabricantes de ventilação industrial do mundo.

As aplicações industriais requerem grande capacidade de adaptação às especificações de cada projeto e flexibilidade no fabrico, para satisfazer as necessidades reais de cada cliente.

Para cumprir este objetivo, a Sodeca dispõe de uma linha de produtos padrão e uma linha de produtos de fabrico especial, para a construção de ventiladores adaptados às exigências dos nossos clientes.

Durante anos, investiu-se de forma constante no desenvolvimento de processos e aplicações internas, para conseguir o fabrico e o fornecimento de ventiladores industriais especiais, com um tempo de conceção e fabrico extremamente reduzido.

O trabalho em equipa do nosso departamento de engenharia, juntamente com as universidades e centros tecnológicos, assim como a estreita colaboração entre os departamentos de conceção dos nossos colaboradores externos, torna possível conseguir soluções de ventilação inovadoras num curto espaço de tempo.

Ao longo da nossa história, temos desenvolvido todo o tipo de tecnologia em ventiladores para aplicações industriais que, atualmente, estão espalhados por todo o mundo. O nosso objetivo é continuar a investir neste setor, para continuarmos a ser um dos fabricantes de ventiladores industriais mais reconhecidos do mundo.

SISTEMAS DE EXTRAÇÃO COM VENTILADORES DE COBERTURA

SEGURANÇA EM CASO DE INCÊNDIOS

Os regulamentos de segurança contra incêndios obrigam a aplicar sistemas de controlo de temperatura e desenfumagem de acordo com a norma UNE/EN-23585, requisitos e métodos de cálculo e conceção para projetar um sistema de controlo de temperatura e desenfumagem em caso de incêndio. Para dar solução às necessidades desta norma, existem os ventiladores de cobertura homologados para este fim, de acordo com a norma EN-12101-3 com certificados F-400 (400 °C/2 h) ou F-300 (300 °C/2 h).

CONFORTO E REDUÇÃO DE RUÍDOS

Um ambiente de trabalho com as condições de conforto adequadas é absolutamente necessário e permite um desempenho laboral de alta eficiência. A instalação de ventiladores no exterior permite-nos um maior conforto em zonas de trabalho, reduzindo o ruído e evitando espaço ocupado dentro das naves industriais.

REDUÇÃO DE CALOR E HUMIDADE

O ar quente gerado pela atividade interior e o aquecimento da cobertura pela radiação solar convertem o teto das naves industriais em grandes radiadores de calor, passando este para as zonas de trabalho, aumentando a temperatura e a fatura da eletricidade, devido à maior necessidade de refrigeração. Também em climas mais frios, as condensações aumentam o nível de humidade, saturando o material isolante das coberturas e reduzindo a eficácia das mesmas. Um bom sistema de ventilação ajuda a evitar todos estes efeitos prejudiciais para a estrutura do edifício e para a saúde das pessoas.



MANUTENÇÃO E LIMPEZA

É muito importante a facilidade de limpeza dos ventiladores de cobertura, devido à sua difícil acessibilidade. A manutenção de todos os elementos do sistema de extração é muito importante para conseguir um nível alto de limpeza e obter o grau de higiene necessário em cada instalação, evitando assim a possibilidade de manuseamento de partículas de ar contaminadas. A facilidade de manutenção e instalação dos equipamentos de cobertura converte-se numa importante redução de custos a ter em conta.

CUMPRIMENTO DE NORMAS

Os ventiladores e extratores da SODECA cumprem as seguintes normas:

CUMPRIMENTO

ISO 9001:2015	Sistemas de gestão da qualidade. Requisitos. Quality management systems -- Requirements.
----------------------	---------------------------------------------------------------------------------------------

TESTES

UNE-EN ISO 5801	Ventiladores industriais. Testes de comportamento em circuitos normalizados. Industrial fans -- Performance testing using standardized airways.
AMCA 210-16	Ventiladores industriais. Métodos de testes de ventiladores e respetiva representação de testes. Laboratory Methods of Testing Fans for Aerodynamic Performance Rating.
UNE-EN ISO 13350	Ventiladores industriais. Testes de comportamento de ventiladores de jato. Industrial fans -- Performance testing of jet fans.
ISO 13348	Industrial fans -- Tolerances, methods of conversion and technical data presentation.

VENTILADORES PARA ALTA TEMPERATURA

UNE EN 12101-3	Sistemas de controlo de fumos e calor. Parte 3: Especificações para ventiladores extratores de fumos e calor mecânicos. Smoke and heat control systems - Part 3: Specification for powered smoke and heat exhaust ventilators.
-----------------------	-----------------------------------------------------------------------------------------------------------------------------------------------------------------------------------------------------------------------------------

ACÚSTICA

UNE EN ISO 3744	Acústica. Determinação dos níveis de potência acústica de fontes de ruído a partir da pressão acústica. Método de engenharia para condições de campo livre sobre um plano refletor. Acoustics -- Determination of sound power levels of noise sources using sound pressure -- Engineering method in an essentially free field over a reflecting plane.
------------------------	--------------------------------------------------------------------------------------------------------------------------------------------------------------------------------------------------------------------------------------------------------------------------------------------------------------------------------------------------------------

EQUILIBRAGEM E VIBRAÇÕES

ISO 21940-11	Vibrações mecânicas. Qualidade de equilibragem. Mechanical vibration -- rotor balancing - Part 11: Procedures and tolerances for rotors with rigid behaviour
ISO 20816-1	Vibrações mecânicas. Avaliação das vibrações de máquinas. Mechanical vibration -- measurement and evaluation of machine vibration -- Part 1: General guidelines
ISO 14694	Ventiladores industriais. Especificações para equilibragem e níveis de vibração. Industrial fans -- Specifications for balance quality and vibration levels.

SEGURANÇA (Declaração de Conformidade CE)

UNE EN ISO 12100	Segurança das máquinas. Princípios gerais da conceção. Avaliação do risco e redução do risco. Safety of machinery -- General principles for design - Risk assessment and risk reduction
UNE EN 60204-1	Segurança das máquinas. Equipamento elétrico das máquinas. Parte 1: Requisitos gerais. Safety of machinery - Electrical equipment of machines - Part 1: General requirements.
UNE EN ISO 13857	Segurança de máquinas. Distâncias de segurança para impedir o alcance de zonas perigosas com os membros superiores e inferiores. Safety of machinery -- Safety distances to prevent danger zones being reached by upper and lower limbs.
UNE-EN ISO 12499	Ventiladores industriais. Segurança mecânica dos ventiladores. Proteção. Industrial fans -- Mechanical safety of fans -- Guarding.

DIRETIVAS E REGULAMENTOS

Diretiva 2006/42/CE	Diretiva relativa a máquinas. Machinery Directive.	Regulamento 305/2011	Condições harmonizadas para a comercialização de produtos de construção Harmonised conditions for the marketing of construction products
Diretiva 2014/35/UE	Diretiva relativa a baixa tensão. Low Voltage Directive.	Diretiva 2009/125/CE	Diretiva relativa a requisitos de conceção ecológica para produtos que utilizam energia. Ecodesign Requirements for Energy-related Products Directive.
Diretiva 2014/30/UE	Diretiva relativa à compatibilidade eletromagnética. EMC Directive		

EXEQUÇÕES ATEX

Diretiva ATEX 2014/34/UE	Aparelhos e sistemas de proteção para uso em atmosferas potencialmente explosivas. Equipment and protective systems intended for use in potentially explosive atmospheres.
UNE EN 14986	Conceção de ventiladores para trabalhar em atmosferas potencialmente explosivas. Design of fans working in potentially explosive atmospheres.
UNE EN 13463-1	Equipamentos não elétricos destinados a atmosferas potencialmente explosivas. Parte 1: Requisitos e metodologia básica. Non-electrical equipment for use in potentially explosive atmospheres - Part 1: Basic method and requirements.
UNE EN 1127-1	Atmosferas explosivas. Prevenção e proteção contra a explosão. Parte 1: Conceitos básicos e metodologia. Explosive atmospheres - Explosion prevention and protection - Part 1: Basic concepts and methodology.

VENTILADORES AXIAIS

8 HEP
Ventiladores axiais de parede, com motor IP65.

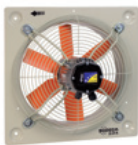

8 HEPT
Ventiladores axiais de parede, com motor IP65.



12 HC
Ventiladores axiais de parede, com motor IP55.



17 HCD
Ventiladores axiais de parede, de pequeno diâmetro.



19 HRE
Ventiladores axiais circulares, com motor de rotor exterior.



19 HCRE
Ventiladores axiais de parede, com hélice em chapa de aço de baixo nível sonoro.



22 HCH HCT
Ventiladores axiais de parede ou tubulares, de grande robustez.



28 HFW
Ventiladores tubulares galvanizados a quente.



33 HCT/IMP
Jet fans de grande alcance unidirecionais ou reversíveis.



36 HCT/IMP-C
Jet fans de grande alcance circulares unidirecionais ou reversíveis.

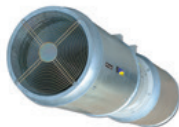

38 CJHCH
Ventiladores axiais, com caixa acusticamente isolada.



40 HTP
Ventiladores axiais tubulares de alta pressão.



54 HGT
Ventiladores axiais tubulares de grande diâmetro, com motor direto.



54 HGTX
Ventiladores axiais tubulares de grande diâmetro, com motor direto.



73 HTM
Ventiladores axiais tubulares móveis.



75 HPX
Ventiladores axiais tubulares, com motor exterior.



78 HBA
Ventiladores axiais tubulares bifurcados, com motor fora do fluxo de ar.



80 HPX/SEC
Ventiladores concebidos para trabalho em fornos, secadores e outras aplicações com temperatura e humidade.



87 HCH/SEC
Ventiladores concebidos para trabalho em secadores de madeira e cerâmica.



89 HGI
Ventiladores axiais de grande diâmetro, para explorações.



VENTILADORES DE COBERTURA

91 HT
Ventiladores axiais de cobertura, com base plana.

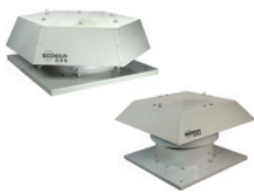

94 HTMH
Ventiladores de cobertura multifuncionais para grandes caudais.

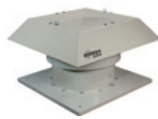

100 HTMF
Ventiladores de cobertura multifuncionais 400 °C/2 h e 300 °C/2 h.

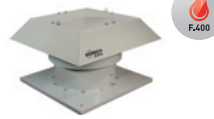

106 HTMV
Ventiladores axiais de cobertura com saída de ar vertical.



109 THT/ROOF
Ventiladores axiais de cobertura com saída de ar vertical 400 °C/2 h e 300 °C/2 h.

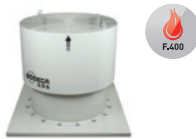

134 HTTI
Ventiladores axiais de cobertura, com suporte inclinado, conforme a inclinação da cobertura.



136 THT/HATCH
Exutores dinâmicos com abertura motorizada, para a desenfumagem em caso de incêndio, 400 °C/2 h e 300 °C/2 h.



141 CRF
Ventiladores centrífugos de cobertura, com baixo nível sonoro.

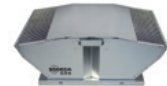

144 CRF/EW/CPC
Ventiladores centrífugos de cobertura, equipados com motor de rotor exterior E.C. Technology com controlo de pressão constante.



149 CHT CVT
Ventiladores centrífugos de cobertura 400 °C/2 h, com saída de ar horizontal ou vertical.



153 CTD
Ventiladores centrífugos de cobertura, para a ventilação de habitações.



155 TIRACANO
Ventiladores para a extração de fumo em chaminés.



156 RCH
RCH 400x800VM
Ventilador de extração e remate de chaminé para extração híbrida em habitações comunitárias.



HEP HEPT



HEP: Ventiladores axiais de parede, com motor IP65

HEPT: Ventiladores axiais tubulares, com motor IP65



HEP



HEPT

Ventiladores axiais de parede (HEP) e tubulares (HEPT), com hélice de plástico reforçada em fibra de vidro.

Ventilador:

- Direção ar motor-hélice.
- Hélice em poliamida 6 reforçada com fibra de vidro.
- HEP: Armação suporte em chapa de aço.
- HEP: Grelha de proteção anticontactos em conformidade com a norma UNE-EN ISO 12499.
- HEPT: Envolvente tubular em chapa de aço.
- HEPT: Caixa de ligação no exterior, proteção IP65.

Motor:

- Motores classe F, com rolamentos de esferas, proteção IP65

- Monofásicos 220-240 V - 50 Hz, e trifásicos 240 V/380-415 V - 50 Hz.
- Temperatura de trabalho: -25 °C +60 °C, motores de 4-6-8 polos e -25 °C +45 °C, motores de 2 polos.

Acabamento:

- Anticorrosivo em resina de poliéster polimerizada a 190 °C, desengorduramento prévio com tratamento nanotecnológico livre de fosfatos.

Mediante pedido:

- Conjunto motor, hélice e grelha (versão F).
- Grupo motor hélice (versão G).
- Direção ar hélice-motor.
- Bobinagens especiais para diferentes tensões.

Código de pedido

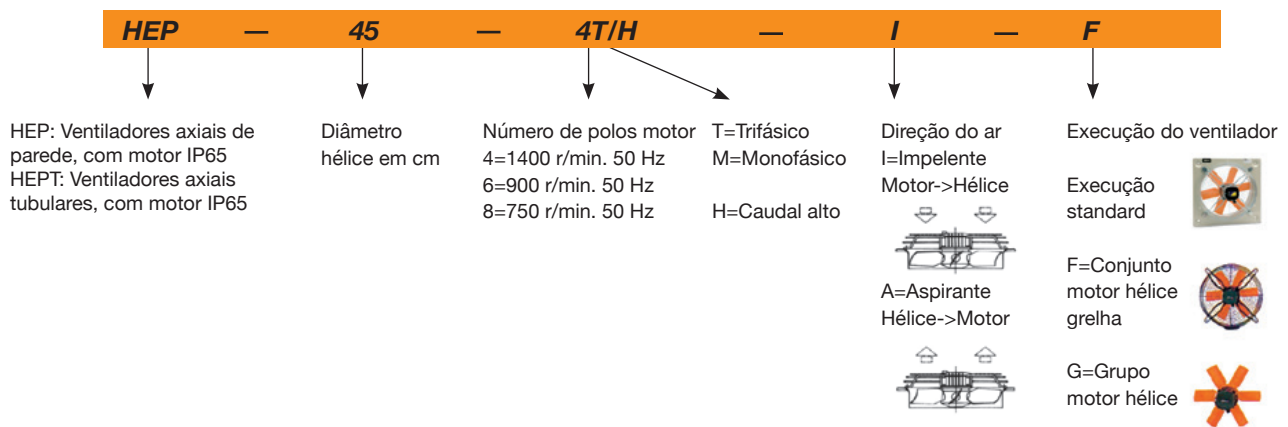

Características técnicas

Modelo	Velocidade (r/min)	Intensidade máxima admissível (A)		Potência absorv. desc. livre (W)	Caudal máximo (m³/h)	Nível sonoro dB(A)	Peso aprox. (Kg)		According ErP
		220-240 V	380-415 V				HEP	HEPT	
HEP-25-2T/H -	2780	1,30	0,75	265	2300	64	5,3	-	2015
HEP-25-2M/H -	2750	1,95	-	345	2300	64	5,3	-	2015
HEP-25-4T/H -	1450	0,69	0,40	85	1250	52	4,5	-	Excluded
HEP-25-4M/H -	1440	0,65	-	95	1250	52	4,5	-	Excluded
HEP-31-2T/H HEPT-31-2T/H	2640	1,54	0,89	400	4000	74	7,0	7,4	2015
HEP-31-2M/H HEPT-31-2M/H	2640	2,30	-	410	4000	74	7,0	7,4	2015
HEP-31-4T/H HEPT-31-4T/H	1410	0,69	0,40	115	2400	55	5,7	6,2	Excluded
HEP-31-4M/H HEPT-31-4M/H	1410	0,75	-	130	2400	55	5,7	6,2	Excluded
HEP-35-2T/H HEPT-35-2T/H	2790	2,16	1,25	550	6020	76	8,8	9,4	2015
HEP-35-2M/H HEPT-35-2M/H	2675	2,80	-	560	6020	76	8,8	9,4	2015
HEP-35-4T/H HEPT-35-4T/H	1340	0,74	0,43	155	3500	58	7,1	7,6	2015

Características técnicas

Modelo	Velocidade (r/min)	Intensidade máxima admissível (A)		Potência absorv. desc. livre (W)	Caudal máximo (m³/h)	Nível sonoro dB(A)	Peso aprox. (Kg)		According ErP	
		220-240 V	380-415 V				HEP	HEPT		
HEP-35-4M/H	HEPT-35-4M/H	1340	0,98	-	160	3500	58	7,1	7,6	2015
HEP-40-4T/H	HEPT-40-4T/H	1420	2,10	1,20	245	5200	61	10,6	13,5	2015
HEP-40-4M/H	HEPT-40-4M/H	1400	1,85	-	355	5200	61	10,6	13,5	2015
HEP-40-6T/H	HEPT-40-6T/H	960	1,12	0,65	155	3500	54	10,2	13,5	Excluded
HEP-40-6M/H	HEPT-40-6M/H	960	1,06	-	185	3500	54	10,2	13,5	Excluded
HEP-45-4T/H	HEPT-45-4T/H	1400	2,11	1,22	475	7300	66	12,5	15,5	2015
HEP-45-4M/H	HEPT-45-4M/H	1400	2,35	-	490	7300	66	12,5	15,5	2015
HEP-45-6T/H	HEPT-45-6T/H	955	1,42	0,82	215	4900	56	11,4	15,5	2015
HEP-45-6M/H	HEPT-45-6M/H	955	1,40	-	225	4900	56	11,4	15,5	Excluded
HEP-50-4T/H	HEPT-50-4T/H	1420	3,10	1,80	740	10150	69	15,0	18,0	2015
HEP-50-4M/H	HEPT-50-4M/H	1380	3,35	-	710	10150	69	15,0	18,0	2015
HEP-50-6T/H	HEPT-50-6T/H	950	1,38	0,80	205	6150	59	13,2	18,0	2015
HEP-50-6M/H	HEPT-50-6M/H	950	1,38	-	215	6150	59	13,2	18,0	2015
HEP-56-4T/H	HEPT-56-4T/H	1350	3,63	2,10	870	12800	72	21,0	28,0	2015
HEP-56-4M/H	HEPT-56-4M/H	1350	5,26	-	895	12800	72	21,0	28,0	2015
HEP-56-6T/H	HEPT-56-6T/H	915	1,73	1,00	325	8250	62	17,0	28,0	2015
HEP-56-6M/H	HEPT-56-6M/H	915	2,12	-	450	8250	62	17,0	28,0	2015
HEP-63-4T/H	HEPT-63-4T/H	1415	6,92	4,00	1400	18700	82	25,8	33,5	2015
HEP-63-6T/H	HEPT-63-6T/H	905	2,06	1,19	405	12050	65	20,2	33,5	2015
HEP-63-6M/H	HEPT-63-6M/H	905	2,70	-	540	12050	65	20,2	33,5	2015



Erp. (Energy Related Products)

Informação da Diretiva 2009/125/CE descarregável a partir da página da Internet da SODECA ou programa de seleção QuickFan

Características acústicas

Os valores indicados são determinados através de medições de nível de pressão e de potência sonora em dB(A) obtidas em campo livre a uma distância equivalente a duas vezes a envergadura do ventilador mais o diâmetro da hélice, com um mínimo de 1,5 m.

Espectro de potência sonora Lw(A) em dB(A) banda de frequência em [Hz]

Modelo	63	125	250	500	1000	2000	4000	8000	Modelo	63	125	250	500	1000	2000	4000	8000
25-2/H	39	52	64	68	70	70	66	58	45-4/H	43	57	69	72	74	75	71	62
25-4/H	27	40	52	56	58	58	54	46	45-6/H	33	47	59	62	64	65	61	52
31-2/H	49	62	74	78	80	80	76	68	50-4/H	46	60	72	75	77	78	74	65
31-4/H	30	43	55	59	61	61	57	49	50-6/H	36	50	62	65	67	68	64	55
35-2/H	51	64	76	80	82	82	78	70	56-4/H	49	63	75	78	80	81	77	68
35-4/H	33	46	58	62	64	64	60	52	56-6/H	39	53	65	68	70	71	67	58
40-4/H	36	49	61	65	67	67	63	55	63-4/H	61	75	87	90	92	92	89	80
40-6/H	29	42	54	58	60	60	56	48	63-6/H	44	58	70	73	75	75	72	63

Dimensões mm

HEP

Modelo	A	B	ØC	ØD	2T	F	
						4T	6T
HEP-25	330	275	262	260	233	233	-
HEP-31.../H	400	336	310,5	308	229	229	-
HEP-35.../H	465	390	362,5	360	236	236	-
HEP-40.../H	532	452	412,5	410	-	273	305
HEP-45.../H	596	504	462,5	460	-	281	218
HEP-50.../H	665	562	516,5	514	-	302	254
HEP-56.../H	710	630	563	560	-	333	266
HEP-63.../H	800	710	638	635	-	340	276

Modelo	G	H	ØJ	K	L
HEP-25	11	56	8,5	310	M8
HEP-31.../H	11	65	8,5	380	M8
HEP-35.../H	11	76	10,5	450	M8
HEP-40.../H	11	97,5	10,5	500	M8
HEP-45.../H	11	105	10,5	560	M8
HEP-50.../H	11	115	10,5	640	M8
HEP-56.../H	15	115	10,5	721	M8
HEP-63.../H	16,5	140	10,5	820	M8

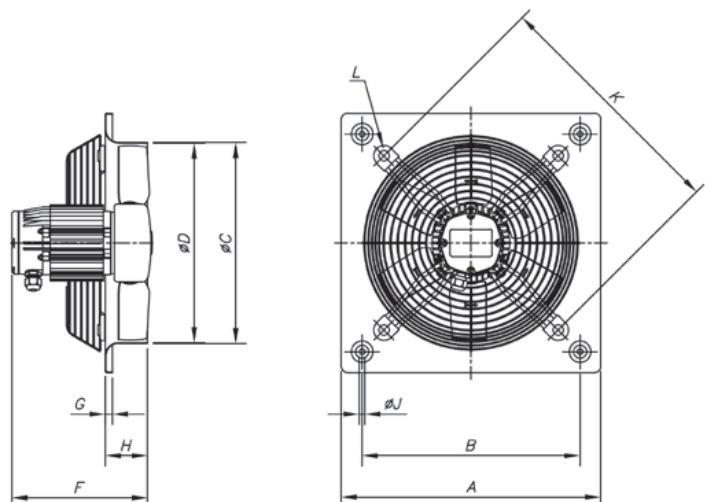

Dimensões mm

HEPT							
Modelo	øA	øB	øD	F	E	øJ	N.º orifícios
HEPT-31-2T	385	355	308	235.5	200	10	8
HEPT-31-2M	385	355	308	244.5	200	10	8
HEPT-31-4	385	355	308	225.5	200	10	8
HEPT-35-2	425	395	360	246.5	220	10	8
HEPT-35-4	425	395	360	227.5	220	10	8
HEPT-40	490	450	410	233.5	220	12	8
HEPT-45	540	500	460	233.5	220	12	8
HEPT-50-4	600	560	514	248	230	12	12
HEPT-50-6	600	560	514	230	230	12	12
HEPT-56	660	620	560	278	260	12	12
HEPT-63	730	690	635	350	350	12	12

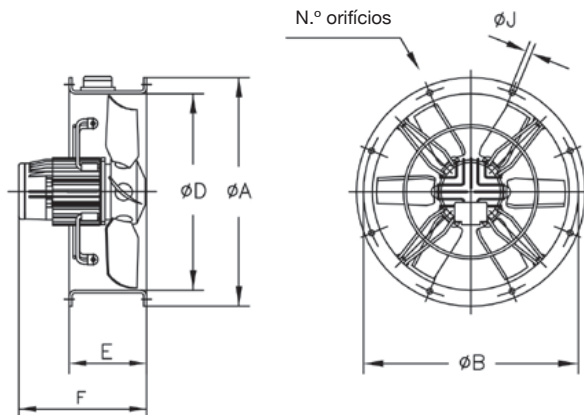

Curvas características

Q= Caudal em m³/h, m³/s e cfm.

Pe= Pressão estática em mmH₂O, Pa e inwg.

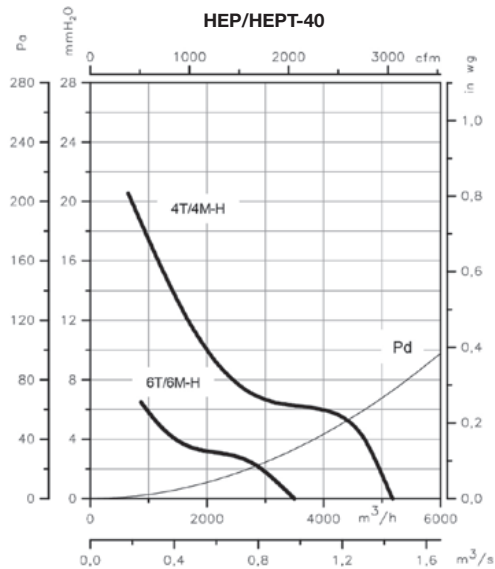
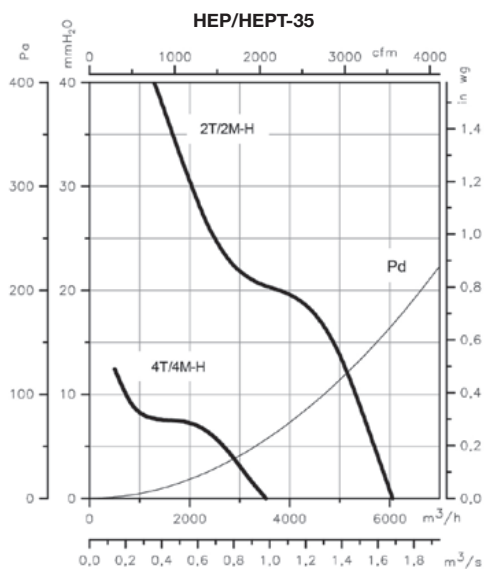
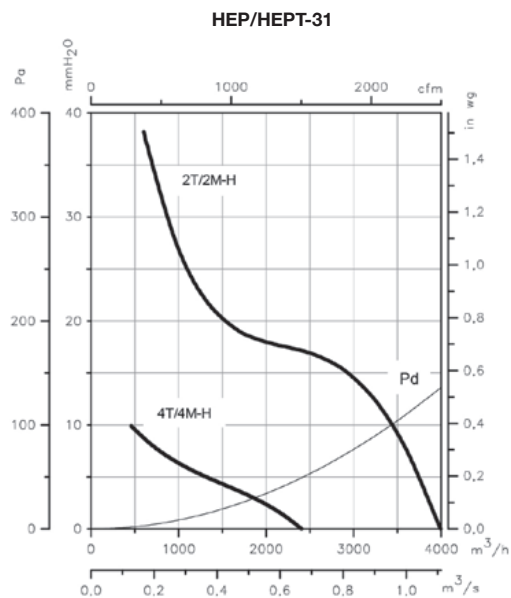
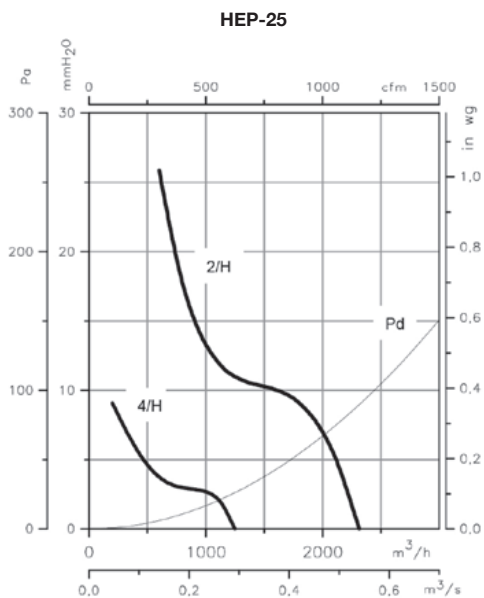

Curvas características

Q= Caudal em m³/h, m³/s e cfm.

Pe= Pressão estática em mmH₂O, Pa e inwg.

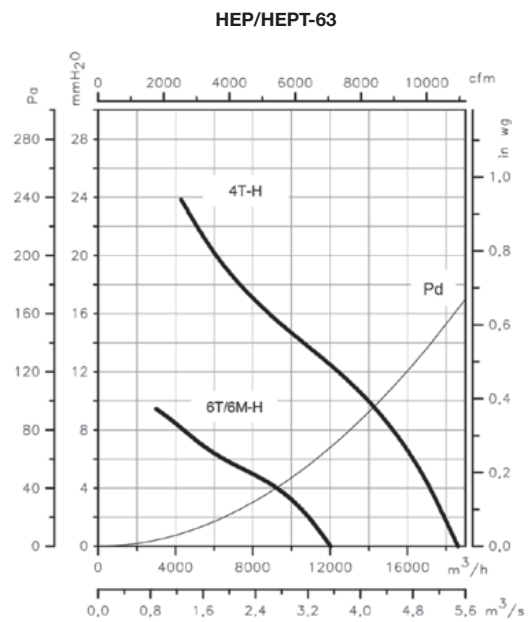
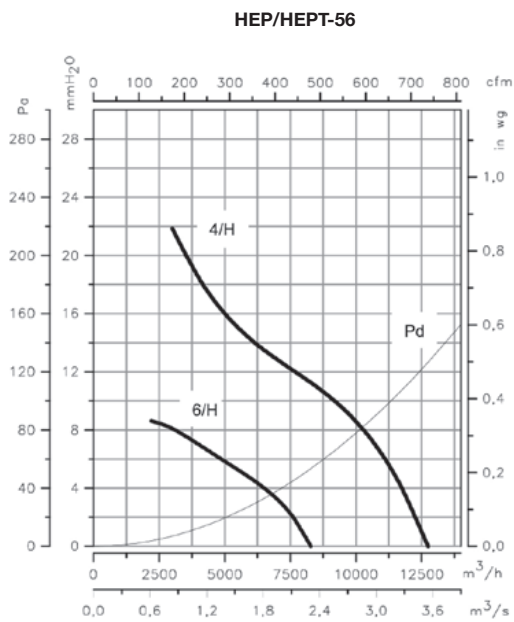
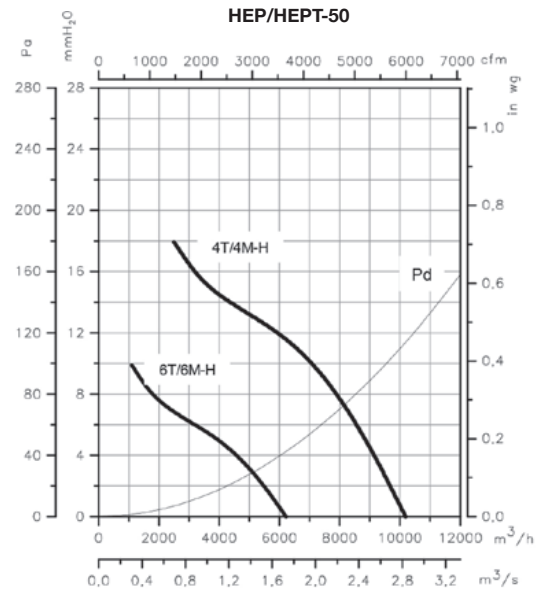
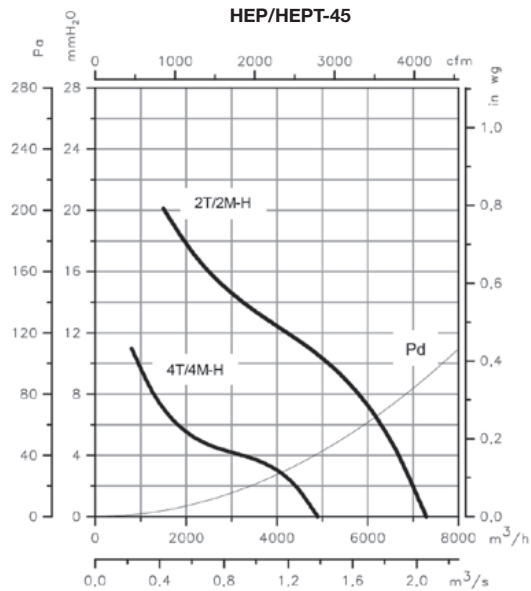

Acessórios

Ver secção acessórios.



HC

Ventiladores axiais de parede, com motor IP55



HC



HC 71, 80, 90, 100

Ventiladores axiais de parede, com hélice de plástico reforçada em fibra de vidro.

Ventilador:

- Armação suporte em chapa de aço.
- Hélice em poliamida 6 reforçada com fibra de vidro.
- Grelha de proteção anticontactos em conformidade com a norma UNE-EN ISO 12499.
- Modelos 71, 80, 90 e 100, a grelha de proteção é fornecida como acessório.
- Direção ar motor-hélice.

Motor:

- Motores de eficiência IE3 para potências iguais ou superiores a 0,75 kW, exceto monofásicos, 2 velocidades e 8 polos.
- Motores classe F, com rolamentos de esferas, proteção IP55, exceto modelos monofásicos desde o tamanho 45 até ao tamanho 63, proteção IP54. De 1 ou 2 velocidades conforme o modelo.

- Monofásicos 230 V - 50 Hz e trifásicos 230/400 V - 50 Hz (até 4 kW) e 400/690 V 50 Hz (potências superiores a 4 kW).
- Temperatura de trabalho: -25 °C +60 °C.

Acabamento:

- Anticorrosivo em resina de poliéster polimerizada a 190 °C, desengorduramento prévio com tratamento nanotecnológico livre de fosfatos.

Mediante pedido:

- Conjunto motor, hélice e grelha (versão F), exceto modelos 71, 80, 90 e 100 que são fornecidos sem grelha.
- Grupo motor hélice, versão G.
- Direção ar hélice-motor.
- Bobinagens especiais para diferentes tensões.

Código de pedido

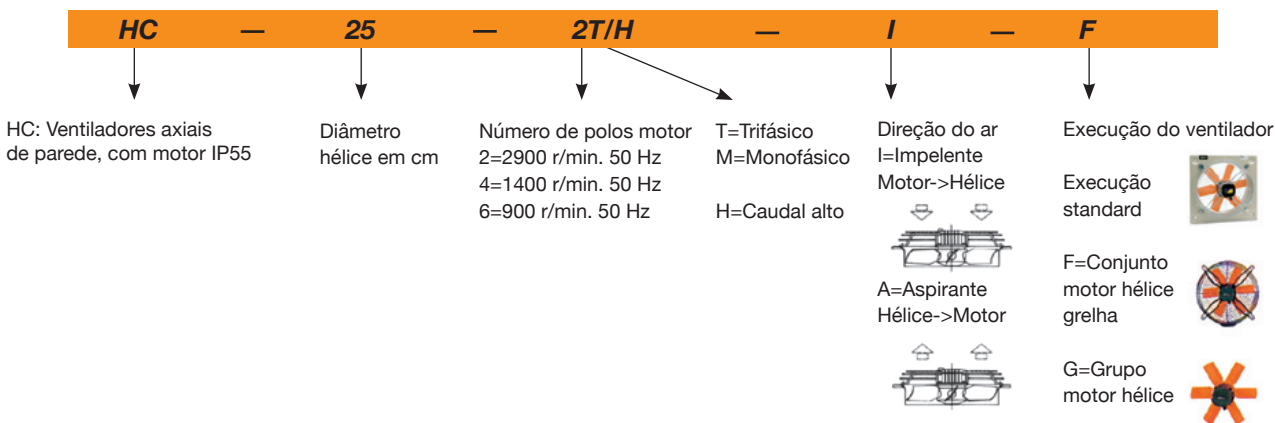

Características técnicas

Modelo	Velocidade (r/min)	Intensidade máxima admissível (A)			Potência instalada (kW)	Caudal máximo (m³/h)	Nível de pressão sonora dB(A)	Peso aprox. (Kg)	According ErP
		230 V	400 V	690 V					
HC-25-2T/H	2730	0,70	0,40		0,12	2200	64	5	2015
HC-25-2M/H	2730	1,10			0,12	2200	64	5	*
HC-25-4T/H	1350	1,10	0,60		0,09	1300	51	5	Excluded
HC-25-4M/H	1350	1,10			0,09	1300	51	5	Excluded
HC-31-2T/H	2750	1,21	0,70		0,18	3650	72	6	2015

Características técnicas

Modelo	Velocidade (r/min)	Intensidade máxima admissível (A)			Potência instalada (kW)	Caudal máximo (m³/h)	Nível de pressão sonora dB(A)	Peso aprox. (Kg)	According ErP
		230 V	400 V	690 V					
HC-31-2M/H	2700	1,85			0,18	3600	72	6	2015
HC-31-4T/H	1350	1,10	0,60		0,09	2400	54	6	Excluded
HC-31-4M/H	1430	0,99			0,10	2400	54	6	Excluded
HC-35-2T/H	2710	1,92	1,11		0,37	6050	76	8	2015
HC-35-4T/H	1350	1,10	0,60		0,09	3550	58	7	2015
HC-35-4M/H	1440	1,08			0,10	3550	58	7	2015
HC-40-4T/H	1350	1,66	0,96		0,25	5200	63	10	2015
HC-40-4M/H	1370	2,00			0,25	5200	63	10	2015
HC-40-6T/H	900	1,51	0,87		0,25	3700	55	10	2015
HC-40-6M/H	970	1,30			0,25	3700	55	10	*
HC-45-4T/H	1370	2,02	1,17		0,37	7300	66	14	2015
HC-45-4M/H	1400	2,76			0,37	7300	66	14	2015
HC-45-6T/H	900	1,51	0,87		0,25	5150	57	14	2015
HC-45-6M/H	950	1,50			0,25	5150	57	14	2015
HC-50-4T/H	1380	2,92	1,69		0,55	10200	69	18	2015
HC-50-4M/H	1350	5,02			0,55	10200	69	18	2015
HC-50-6T/H	900	2,24	1,30		0,37	6300	59	18	2015
HC-50-6M/H	900	2,69			0,37	6300	59	18	*
HC-56-4T/H IE3	1455	4,07	2,34		1,10	13000	72	28	2015
HC-56-6T/H	900	2,24	1,30		0,37	8300	61	19	2015
HC-56-6M/H	900	2,69			0,37	8300	61	19	2015
HC-63-4T/H IE3	1455	4,07	2,34		1,10	16450	74	30	2015
HC-63-6T/H	900	2,24	1,30		0,37	12350	64	21	2015
HC-63-6M/H	890	3,00			0,37	12350	64	21	2015
HC-71-4T/H IE3	1440	5,41	3,11		1,50	22150	78	43	2015
HC-71-6T/H IE3	940	3,36	1,93		0,75	17300	66	39	2015
HC-71-6M/H	900	4,97			0,75	15600	65	36	2015
HC-80-4T/H IE3	1440	10,70	6,15		3,00	33000	82	60	2015
HC-80-6T/H IE3	940	3,36	1,93		0,75	22000	71	48	2015
HC-90-4T/H IE3	1450	13,90	8,00		4,00	43700	86	70	2015
HC-90-6T/H IE3	950	6,43	3,70		1,50	33300	76	64	2015
HC-100-4T/H IE3	1465		10,30	5,97	5,50	54000	88	108	2015
HC-100-6T/H IE3	950	6,43	3,70		1,50	37000	78	67	2015

* Equipamentos fora da Diretiva 2009/125/CE



Erp. (Energy Related Products)

Informação da Diretiva 2009/125/CE descarregável a partir da página da Internet da SODECA ou programa de seleção QuickFan

Características acústicas

Os valores indicados são determinados através de medições de nível de pressão e de potência sonora em dB(A) obtidas em campo livre a uma distância equivalente a duas vezes a envergadura do ventilador mais o diâmetro da hélice, com um mínimo de 1,5 m.

Espectro de potência sonora Lw(A) em dB(A) banda de frequência em [Hz]

Modelo	63	125	250	500	1000	2000	4000	8000	Modelo	63	125	250	500	1000	2000	4000	8000
25-2T/H	38	48	65	65	73	69	62	53	56-4T/H	39	56	69	76	81	82	77	70
25-4T/H	25	35	52	52	60	56	49	40	56-6T/H	28	45	58	65	70	71	66	59
31-2T/H	46	56	73	73	81	77	70	61	63-4T/H	43	60	73	80	85	86	81	74
31-4T/H	28	38	55	55	63	59	52	43	63-6T/H	33	50	63	70	75	76	71	64
35-2T/H	50	60	77	77	85	81	74	65	71-4T/H	47	64	77	84	89	90	85	78
35-4T/H	32	42	59	59	67	63	56	47	71-6T/H	35	52	65	72	77	78	73	66
40-4T/H	28	45	57	65	70	70	66	59	80-4T/H	60	81	88	93	96	92	85	74
40-6T/H	20	37	49	57	62	62	58	51	80-6T/H	49	70	77	82	85	81	74	63
45-4T/H	33	50	63	70	75	76	71	64	90-4T/H	64	85	92	97	100	96	89	78
45-6T/H	24	41	54	61	66	67	62	55	90-6T/H	54	75	82	87	90	86	79	68
50-4T/H	36	53	66	73	78	79	74	67	100-4T/H	68	88	96	101	103	100	93	82
50-6T/H	26	43	56	63	68	69	64	57	100-6T/H	58	78	86	91	93	90	83	72

Dimensões mm

HC-25...63

Modelo	A	B	ØC	ØD	E	G	H	ØJ	K
HC-25	330	275	262	260	241	11	56	8,5	310
HC-31-2	400	336	310,5	308	264,5	11	65	8,5	380
HC-31-4	400	336	310,5	308	245,5	11	65	8,5	380
HC-35-2	465	390	362,5	360	310	11	76	10,5	450
HC-35-4	465	390	362,5	360	261	11	76	10,5	450
HC-40-4.../H	532	452	412,5	410	332	11	97,5	10,5	500
HC-40-6.../H	532	452	412,5	410	332	11	97,5	10,5	500
HC-45-4.../H	596	504	462,5	460	339	11	105	10,5	560
HC-45-6.../H	596	504	462,5	460	339	11	105	10,5	560
HC-50-4T/H	665	562	516,5	514	376	11	115	10,5	640
HC-50-4M/H	665	562	516,5	514	376	11	115	10,5	640
HC-50-6.../H	665	562	516,5	514	336	11	115	10,5	640
HC-56-4T/H	710	630	563	560	374	15	115	10,5	721
HC-56-6.../H	710	630	563	560	351	15	115	10,5	721
HC-63-4T/H	800	710	638	635	399	15	140	10,5	820
HC-63-6.../H	800	710	638	635	376	15	140	10,5	820

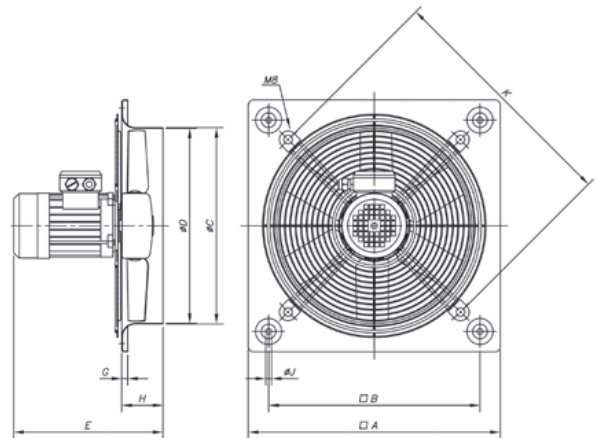

HC-71...100

Modelo	A	B	ØC	ØD	E	G	H	ØJ
HC-71-4T/H	850	810	714	710	395	20	150	14,5
HC-71-6T/H	850	810	714	710	395	20	150	14,5
HC-80-4T/H	970	910	804	800	500	20	180	14,5
HC-80-6T/H	970	910	804	800	458	20	180	14,5
HC-90-4T/H	1170	1110	904	900	511	20	180	14,5
HC-90-6T/H	1170	1110	904	900	500	20	180	14,5
HC-100-4T/H	1170	1110	1004	1000	548	20	180	14,5
HC-100-6T/H	1170	1110	1004	1000	498	20	180	14,5

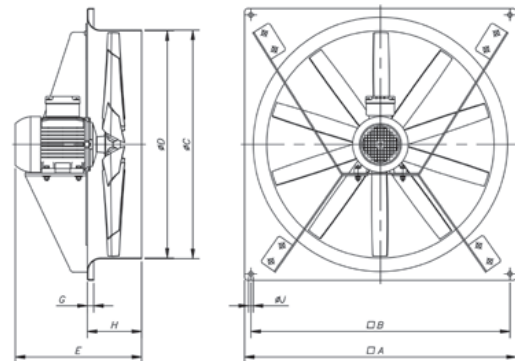

Curvas características

Q= Caudal em m³/h, m³/s e cfm.

Pe= Pressão estática em mmH₂O, Pa e inwg.

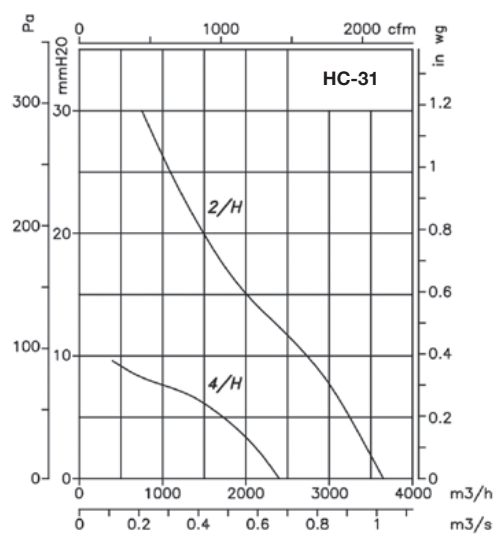
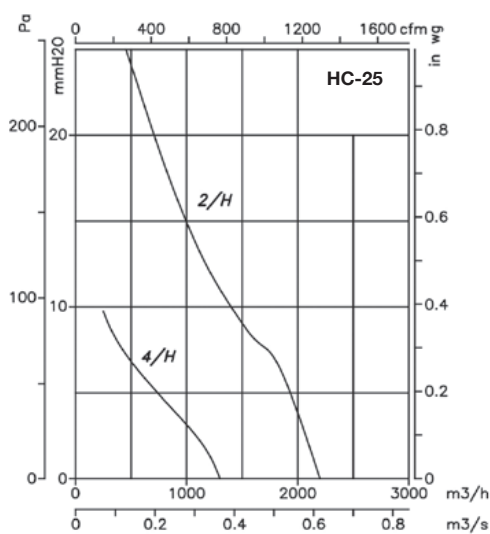

Curvas características

Q= Caudal em m³/h, m³/s e cfm.

Pe= Pressão estática em mmH₂O, Pa e inwg.

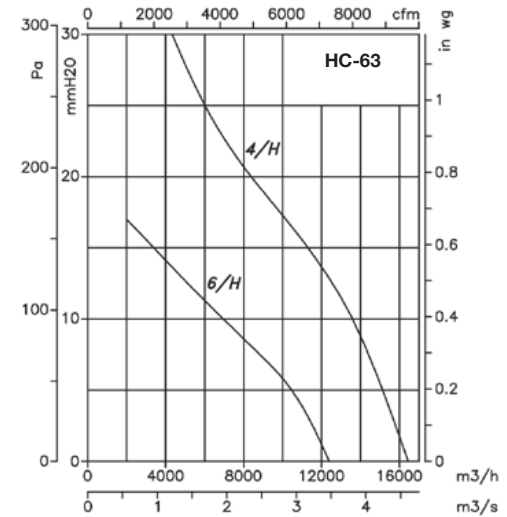
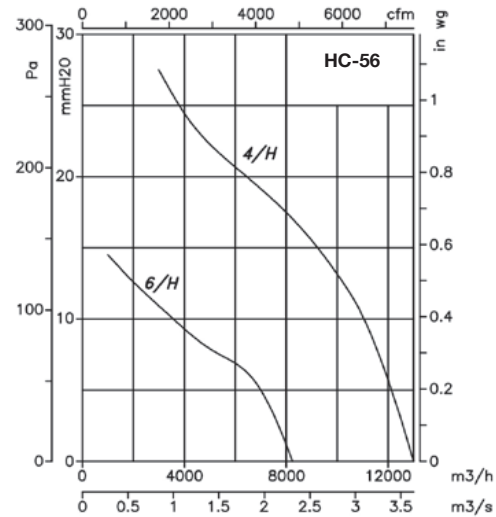
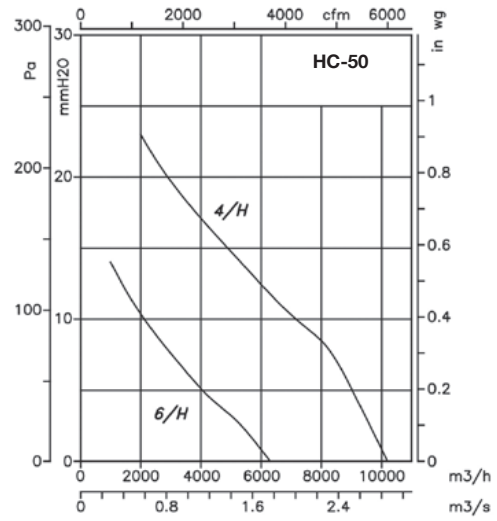
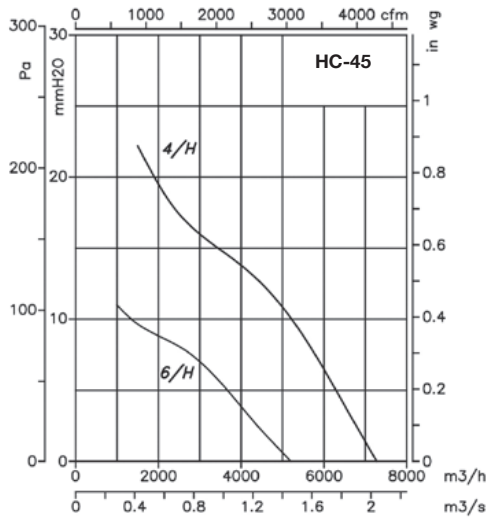
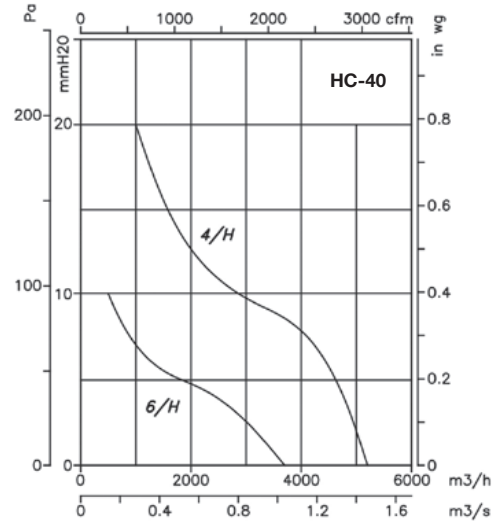
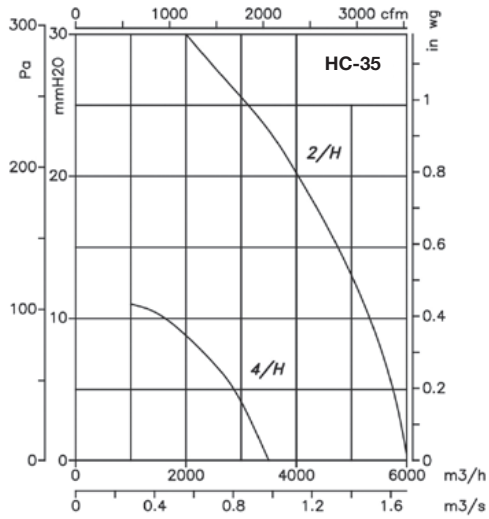

Curvas características

Q= Caudal em m³/h, m³/s e cfm.

Pe= Pressão estática em mmH₂O, Pa e inwg.

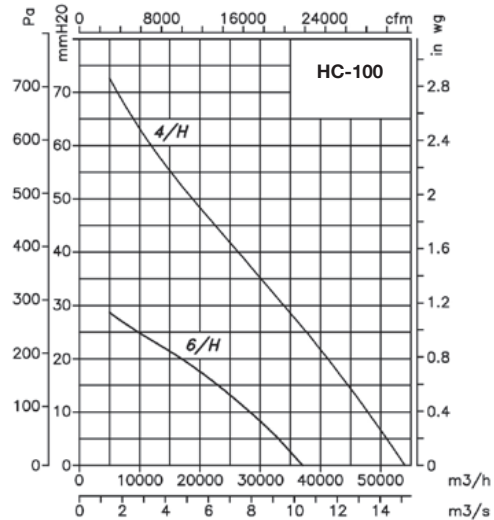
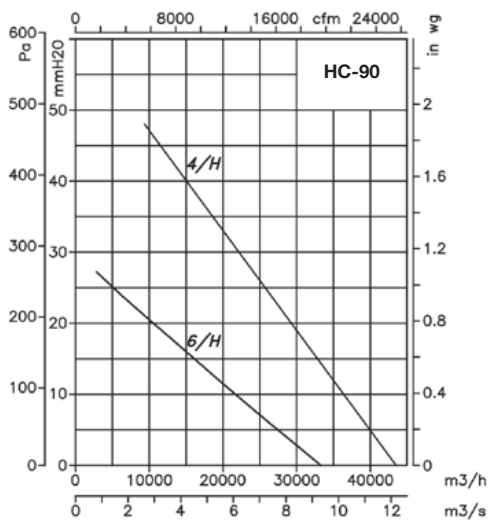
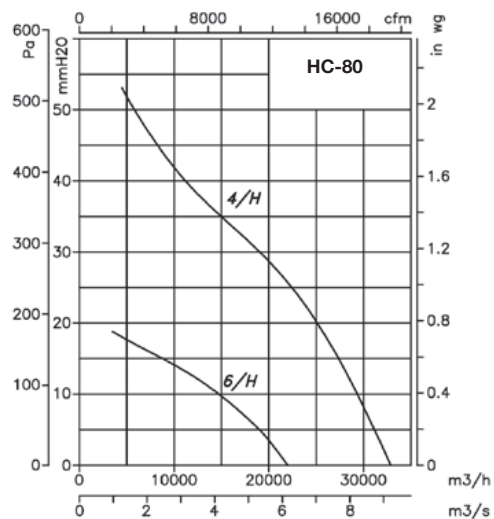
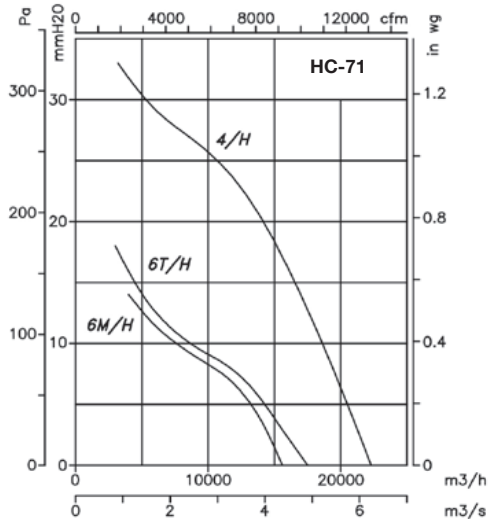

Acessórios

Ver secção acessórios.



HCD

Ventiladores axiais de parede, de pequeno diâmetro



Ventiladores axiais de parede, com hélice em chapa de alumínio, motores de bobina convencional e cabo de ligação incorporado.

Ventilador:

- Armação suporte em chapa de aço.
- Hélice em chapa de alumínio.
- Grelha de proteção anticontactos em conformidade com a norma UNE-EN ISO 12499.
- Direção ar motor-hélice.

Motor:

- Motores classe B, com chumaceiras autolubrificadas, proteção IP44, exceto

modelo 40 equipado com motor classe F, com rolamentos de esferas, proteção IP54.

- Monofásicos 230 V-50 Hz.
- Temperatura de trabalho: -30 °C +50 °C.

Acabamento:

- Anticorrosivo em resina de poliéster polimerizada a 190 °C, desengorduramento prévio com tratamento nanotecnológico livre de fosfatos.

Mediante pedido:

- Bobinagens especiais para diferentes tensões.

Código de pedido

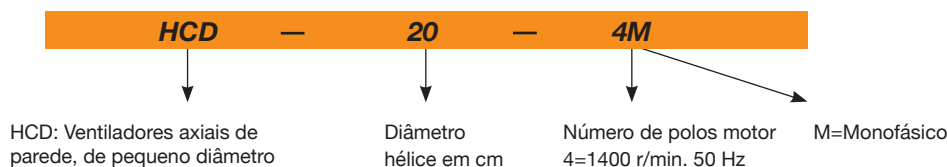

Características técnicas

Modelo	Velocidade (r/min)	Intensidade máx. admissível 230 V (A)	Potência absorv. desc. livre (W)	Caudal máximo (m³/h)	Nível de pressão sonora dB(A)	Peso aprox. (Kg)	According ErP
HCD-20-4M	1350	0,21	36	560	38	1,15	Excluded
HCD-25-4M	1340	0,25	41	960	43	1,60	Excluded
HCD-30-4M	1360	0,51	76	1350	48	2,15	Excluded
HCD-35-4M	1365	0,80	115	1820	53	6,20	Excluded
HCD-40-4M	1410	1,00	150	3100	57	7,20	2015



Erp. (Energy Related Products)

Informação da Diretiva 2009/125/CE descarregável a partir da página da Internet da SODECA ou programa de seleção QuickFan

Dimensões mm

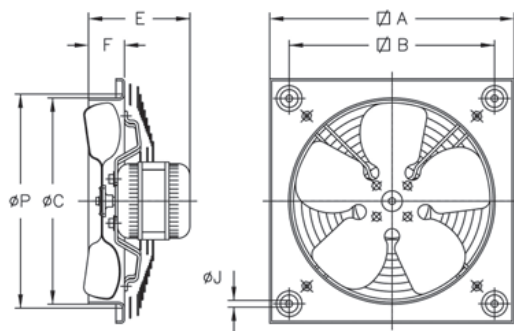

Modelo	∅A	∅B	∅C	E	F	∅J	∅P
HCD-20	266	222	211	104,5	34	9	240
HCD-25	330	275	262	105,5	56	10,5	290
HCD-30	400	336	311	153	75	10,5	348
HCD-35	465	390	363	166	86	10,5	410
HCD-40	532	452	413	276	97,5	10,5	460

Curvas características

Q= Caudal em m³/h, m³/s e cfm.

Pe= Pressão estática em mmH₂O, Pa e inwg.

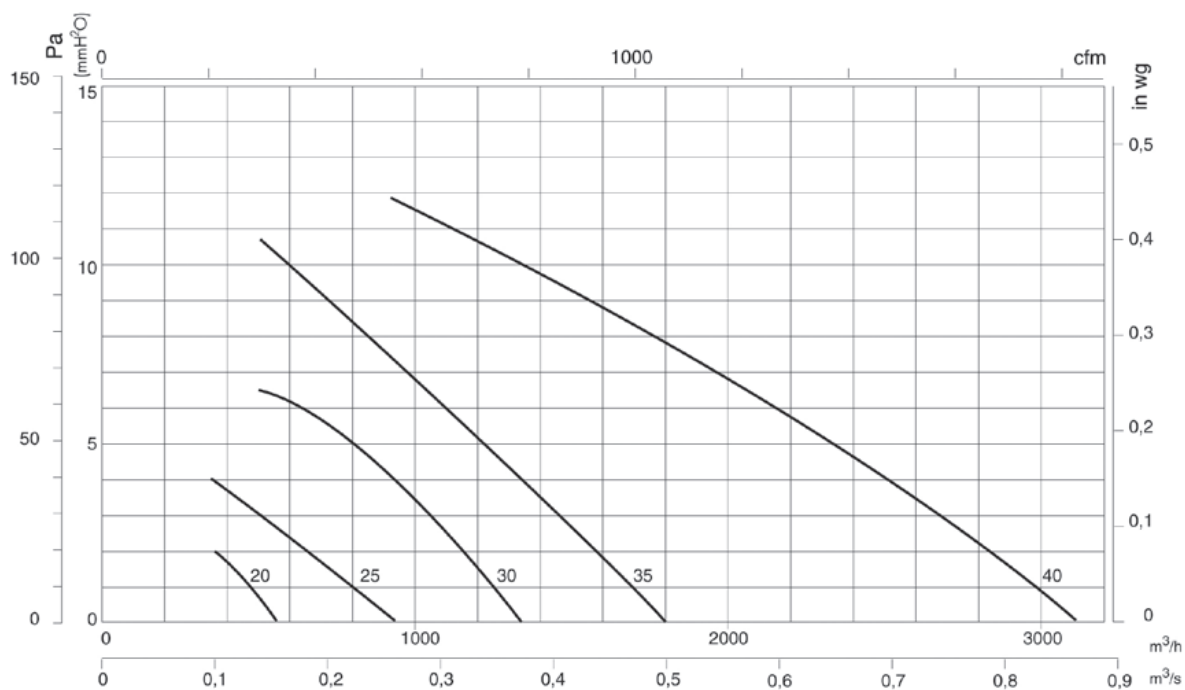

Acessórios

Ver secção acessórios.



HRE HCRE

HRE: Ventiladores axiais circulares, com motor de rotor exterior

HCRE: Ventiladores axiais de parede



HRE



HCRE

Ventiladores axiais de parede com suporte e hélice em chapa de aço, especialmente concebidos para obter uma alta eficiência energética.

Ventilador:

- HRE: Aro suporte em chapa de aço.
- HCRE: Armação suporte em chapa de aço.
- Grelha de proteção anticontactos em conformidade com a norma UNE-EN ISO 12499.
- Hélice em chapa de aço.
- Direção de ar grelha-hélice.

Motor:

- Motores classe F e B, com rolamentos de esferas, proteção IP-54.
- Motores de rotor externo de alta eficiência
- Monofásicos 230 V 50 Hz e trifásicos 400 V 50 Hz.
- Temperatura de trabalho: -30 °C +60 °C.

Acabamento:

- Anticorrosivo em resina de poliéster polimerizada a 190 °C, desengorduramento prévio com tratamento nanotecnológico livre de fosfatos.

Código de pedido

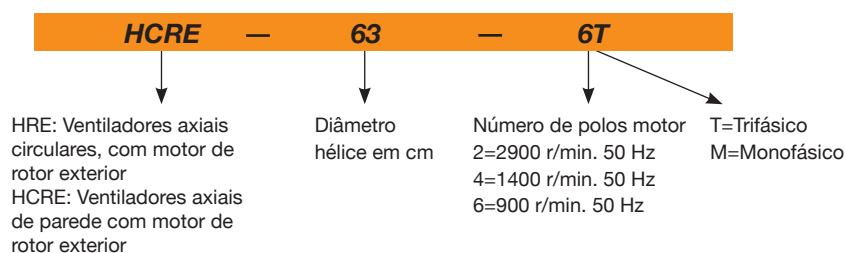

Características técnicas

Modelo	Velocidade (r/min)	Intensidade máx. admissível (A)		Potência elétrica máx. (kW)	Caudal máximo (m³/h)	Nível pressão sonora dB(A)	Peso aprox. (Kg)
		230 V	400 V				
HRE-25-2T	2430		0,18	0,090	1330	56	3,0
HRE-25-2M	2480	0,45		0,100	1330	56	3,0
HRE-25-4T	1400		0,18	0,060	750	53	3,0
HRE-25-4M	1400	0,25		0,050	750	53	3,0
HRE-31-2T	2500		0,25	0,115	1850	59	3,3
HRE-31-2M	2400	0,55		0,125	1850	58	3,3
HRE-31-4T	1380		0,25	0,090	1400	54	3,3
HRE-31-4M	1350	0,42		0,090	1400	54	3,3
HRE-35-4T	1360		0,30	0,140	2670	58	5,0
HRE-35-4M	1380	0,60		0,140	2670	58	5,0

Modelo	Velocidade (r/min)	Intensidade máx. admissível (A)		Potência elétrica máx. (kW)	Caudal máximo (m³/h)	Nível pressão sonora dB(A)	Peso aprox. (Kg)
		230 V	400 V				
HCRE-40-4T	1370	-	0,50	0,190	3800	60	6,0
HCRE-40-4M	1350	0,90	-	0,190	3800	60	6,0
HCRE-45-4T	1380	-	0,65	0,290	4500	62	7,5
HCRE-45-4M	1350	1,10	-	0,300	4500	62	7,5
HCRE-45-6T	910	-	0,18	0,165	2800	56	7,5
HCRE-50-4T	1350	-	0,85	0,420	6250	69	10
HCRE-50-4M	1320	2,00	-	0,420	6250	69	10
HCRE-50-6T	920	-	0,62	0,220	4320	66	10
HCRE-50-6M	920	1,10	-	0,220	4320	66	10
HCRE-56-4T	1330	-	1,10	0,550	7500	73	10,5
HCRE-56-4M	1300	2,50	-	0,530	7500	73	10,5
HCRE-56-6T	910	-	0,85	0,320	6500	62	10,5

Características técnicas

Modelo	Velocidade (r/min)	Intensidade máx. admissível (A)		Potência elétrica máx. (kW)	Caudal máximo (m³/h)	Nível pressão sonora dB(A)	Peso aprox. (Kg)
		230 V	400 V				
HCRE-56-6M	910	1,50	-	0,320	6500	62	10,5
HCRE-63-4T	1350	-	1,60	0,850	10800	74	15,4
HCRE-63-4M	1360	3,70	-	0,800	10800	74	15,4
HCRE-63-6T	900	-	1,40	0,550	9300	67	15,4
HCRE-63-6M	900	2,50	-	0,520	9300	67	15,4
HCRE-71-6T	910	-	2,00	1,100	15500	71	25



Erp. (Energy Related Products)

Informação da Diretiva 2009/125/CE descarregável a partir da página da Internet da SODECA ou programa de seleção QuickFan

Dimensões mm

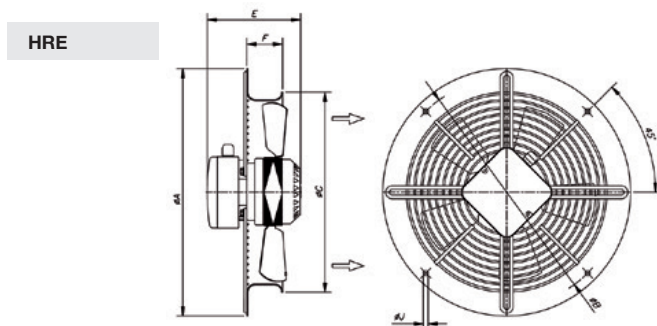

Modelo	ØA	ØB	ØC	E	F	ØJ
HRE-25-2T	346	320	280	135	50	7
HRE-25-2M	346	320	280	135	50	7
HRE-25-4T	346	320	280	135	50	7
HRE-25-4M	346	320	280	135	50	7
HRE-31-2T	395	360	338	146	63	10
HRE-31-2M	395	360	338	146	63	10
HRE-31-4T	395	360	338	146	63	10
HRE-31-4M	395	360	338	146	63	10
HRE-35-4T	460	420	383	175	65	10
HRE-35-4M	460	420	383	175	65	10

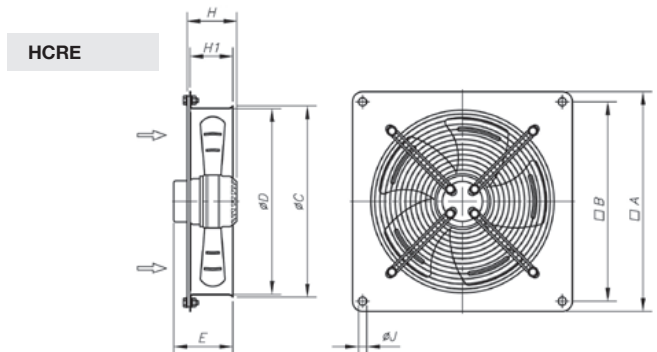

Modelo	A	B	ØC	ØD	E	H	H1	ØJ
HCRE-40	540	490	430	410	172	-	83	10
HCRE-45	575	520	480	460	185	-	90	10
HCRE-50	665	615	530	510	189	-	106	10
HCRE-56	725	670	570	560	203	-	106	10
HCRE-63	805	750	665	645	225	-	110	10
HCRE-71	850	810	755	725	-	235	-	10

Curvas características

Q= Caudal em m³/h, m³/s e cfm.

Pe= Pressão estática em mmH₂O, Pa e inwg.

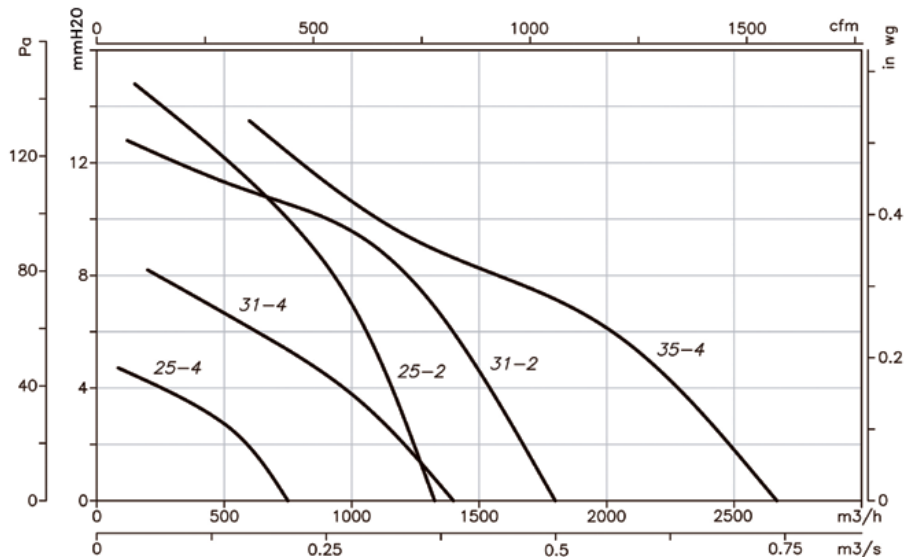

Curvas características

Q= Caudal em m³/h, m³/s e cfm.

Pe= Pressão estática em mmH₂O, Pa e inwg.

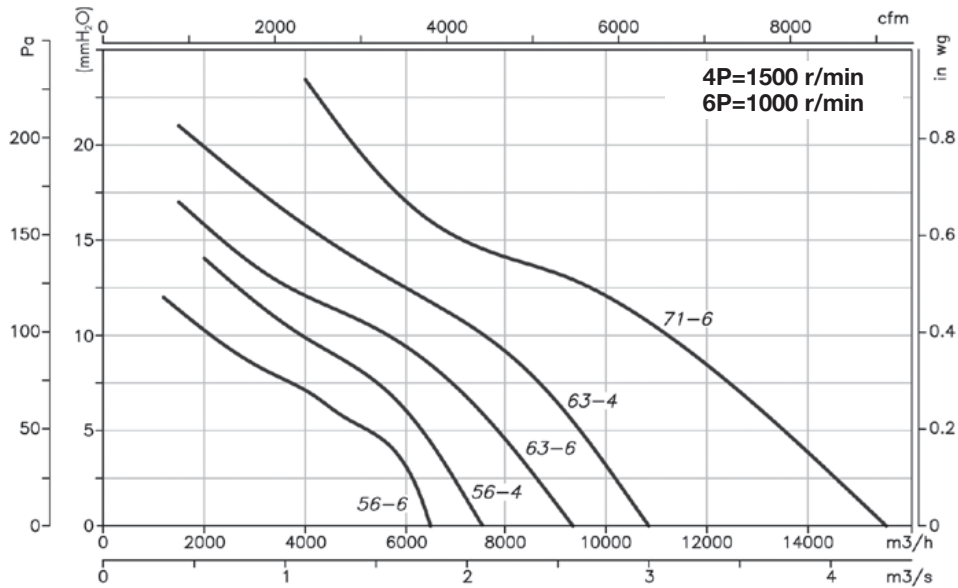
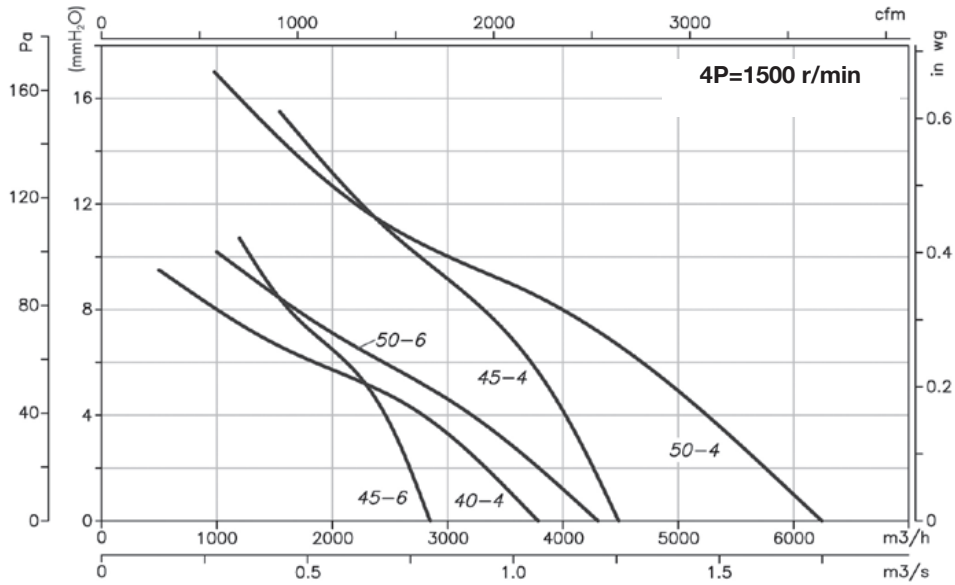

Acessórios

Ver secção acessórios.



INT

RM

VSD3/A-RFT
VSD1/A-RFM

QUADROS

PL

P

RI

S

SI



HCH HCT

Ventiladores axiais de parede ou tubulares, de grande robustez



HCH



HCT

Ventiladores axiais de parede ou tubulares, versão PL equipados com hélice de plástico e versão AL equipados com hélice de alumínio.

Ventilador:

- Direção ar motor-hélice.
- Hélices versão PL em poliamida 6 reforçada com fibra de vidro e versão AL em fundição de alumínio. Os modelos 40-2T e HCT-45-2T apenas na versão AL.
- HCH: Aro suporte em chapa de aço.
- HCT: Envolvente tubular em chapa de aço com caixa de bornes exterior.

Motor:

- Motores de eficiência IE3 para potências iguais ou superiores a 0,75 kW, exceto monofásicos, 2 velocidades e 8 polos.
- Motores classe F, com rolamentos de esferas, proteção IP55, exceto modelos monofásicos desde o tamanho 45 até ao tamanho 56, proteção IP54. De 1 ou 2 velocidades conforme o modelo.

- Monofásicos 230 V-50 Hz e trifásicos 230/400 V-50 Hz (até 4 kW) e 400/690 V-50 Hz (potências superiores a 4 kW).

- Temperatura de trabalho: -25 °C +50 °C.

Acabamento:

- Anticorrosivo em resina de poliéster polimerizada a 190 °C, desengorduramento prévio com tratamento nanotecnológico livre de fosfatos.

Mediante pedido:

- Direção ar hélice-motor.
- Hélices reversíveis 100 %.
- Bobinagens especiais para diferentes tensões.
- Certificação ATEX Categoria 2.



Código de pedido

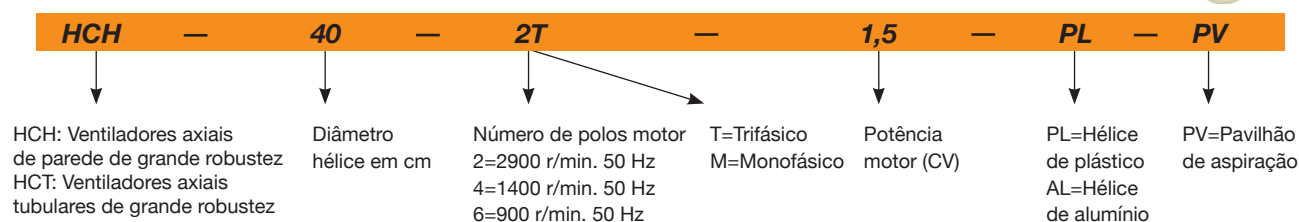

Características técnicas

Modelo	Velocidade (r/min)	Intensidade máx admissível (A)			Potência instalada (kW)	Caudal máximo (m³/h)	Nível pressão sonora dB(A)	Peso aprox. (Kg)		According ErP	
		230 V	400 V	690 V				HCH	HCT	HCH	HCT
- HCT 25-2T	2670	0,64	0,37		0,09	1950	64	-	7	-	2015
- HCT 25-2M	2760	0,79			0,09	1950	64	-	7	-	*
- HCT 25-4T	1320	0,65	0,38		0,09	1000	50	-	7	-	Excluded
- HCT 25-4M	1380	0,65			0,10	1000	50	-	7	-	Excluded
- HCT 31-2T	2750	1,21	0,7		0,18	2900	70	-	8	-	2015
- HCT 31-2M	2780	1,42			0,18	2900	70	-	8	-	*
- HCT 31-4T	1320	0,65	0,38		0,09	1550	52	-	8	-	Excluded
- HCT 31-4M	1380	0,65			0,10	1550	52	-	8	-	Excluded
HCH HCT 35-2T	2710	1,92	1,11		0,37	5750	77	9	12	2015	2015
- HCT 35-2M	2780	2,53			0,37	5750	77	-	12	-	2015
HCH HCT 35-4T	1320	0,65	0,38		0,09	3100	59	7	10	2015	2015
- HCT 35-4M	1380	0,65			0,10	3100	59	-	10	-	2015
HCH HCT 40-2T-1.5 IE3	2830	4,03	2,34		1,10	8800	84	18	26	2015	2015
HCH HCT 40-4T-0.33	1350	1,66	0,96		0,25	5150	64	13	21	2015	2015
- HCT 45-2T-2 IE3	2875	5,34	3,07		1,50	10650	86	-	35	-	2015
- HCT 45-2T-3 IE3	2910	7,32	4,21		2,20	12750	88	-	39	-	2015

Características técnicas

Modelo	Velocidade (r/min)	Intensidade máx admissível (A)			Potência instalada (kW)	Caudal máximo (m³/h)	Nível pressão sonora dB(A)	Peso aprox. (Kg)		According ErP	
		230 V	400 V	690 V				HCH	HCT	HCH	HCT
HCH HCT 45-4T-0.5	1370	2,02	1,17		0,37	7100	68	15	24	2015	2015
HCH HCT 45-4M-0.5	1400	2,76			0,37	7100	68	15	24	2015	2015
HCH - 45-6T-0.33	900	1,51	0,87		0,25	4750	55	14	-	2015	-
- HCT 50-4T-0.75	1380	2,92	1,69		0,55	10400	70	-	28	-	2015
HCH HCT 56-4T-0.75	1380	2,92	1,69		0,55	11050	72	21	33	2015	2015
HCH HCT 56-4T-1 IE3	1420	2,82	1,62		0,75	12950	73	23	35	2015	2015
HCH HCT 56-4T-1.5 IE3	1455	4,07	2,34		1,10	14000	74	30	41	2015	2015
HCH HCT 56-4T-2 IE3	1440	5,41	3,11		1,50	15300	75	36	47	2015	2015
HCH HCT 56-6T-0.33	900	1,51	0,87		0,25	8500	61	18	30	2015	2015
HCH HCT 56-6T-0.5	900	2,24	1,30		0,37	9300	61	20	32	2015	2015
HCH HCT 56-6T-0.75	900	2,99	1,73		0,55	10000	62	22	34	2015	2015
HCH HCT 63-4T-1 IE3	1420	2,82	1,62		0,75	14150	73	28	43	2015	2015
HCH HCT 63-4T-1.5 IE3	1455	4,07	2,34		1,10	17000	74	34	49	2015	2015
HCH HCT 63-4T-2 IE3	1440	5,41	3,11		1,50	18900	75	41	56	2015	2015
HCH HCT 63-4T-3 IE3	1435	7,93	4,56		2,20	22100	76	42	58	2015	2015
HCH HCT 63-4T-4 IE3	1440	10,70	6,15		3,00	25400	77	48	64	2015	2015
HCH HCT 63-6T-0.5	900	2,24	1,30		0,37	12150	64	25	40	2015	2015
HCH HCT 63-6T-0.75	900	2,99	1,73		0,55	12750	65	27	42	2015	2015
HCH HCT 63-6T-1 IE3	940	3,36	1,93		0,75	13800	66	36	51	*	*
HCH HCT 71-4T-1.5 IE3	1455	4,07	2,34		1,10	19750	78	37	56	2015	2015
HCH HCT 71-4T-2 IE3	1440	5,41	3,11		1,50	21100	79	44	63	2015	2015
HCH HCT 71-4T-3 IE3	1435	7,93	4,56		2,20	23950	81	46	65	2015	2015
HCH HCT 71-4T-4 IE3	1440	10,70	6,15		3,00	29400	82	52	71	2015	2015
HCH HCT 71-6T-0.75	900	2,99	1,73		0,55	15150	67	29	49	2015	2015
HCH HCT 71-6T-1 IE3	940	3,36	1,93		0,75	17250	68	39	58	2015	2015
HCH HCT 71-6T-1.5 IE3	945	4,68	2,69		1,10	20950	69	44	63	2015	2015
HCH HCT 80-4T-3 IE3	1435	7,93	4,56		2,20	28000	82	54	73	2015	2015
HCH HCT 80-4T-4 IE3	1440	10,70	6,15		3,00	32700	83	60	79	2015	2015
HCH HCT 80-4T-5.5 IE3	1450	13,90	8,00		4,00	37200	84	62	81	2015	2015
HCH HCT 80-6T-1 IE3	940	3,36	1,93		0,75	20600	71	47	67	2015	2015
HCH HCT 80-6T-1.5 IE3	945	4,68	2,69		1,10	24250	72	52	72	2015	2015
HCH HCT 80-6T-2 IE3	950	6,43	3,70		1,50	28000	73	56	75	2015	2015
HCH HCT 80-6T-3 IE3	950	9,08	5,22		2,20	32500	74	61	80	2015	2015
HCH HCT 90-4T-4 IE3	1440	10,70	6,15		3,00	37750	87	67	95	2015	2015
HCH HCT 90-4T-5.5 IE3	1450	13,90	8,00		4,00	41850	89	69	97	2015	2015
HCH HCT 90-4T-7.5 IE3	1465		10,30	5,97	5,50	47000	91	106	132	2015	2015
HCH HCT 90-4T-10 IE3	1465		13,90	8,06	7,50	53000	92	110	136	2015	2015
HCH HCT 90-6T-3 IE3	950	9,08	5,22		2,20	35000	78	68	96	2015	2015
HCH HCT 90-6T-4 IE3	970	12,00	6,91		3,00	40000	79	88	114	2015	2015
HCH HCT 100-4T-7.5 IE3	1465		10,30	5,97	5,50	52500	92	114	144	2015	2015
HCH HCT 100-4T-10 IE3	1465		13,90	8,06	7,50	58500	93	118	147	2015	2015
HCH HCT 100-4T-15 IE3	1470		20,90	12,10	11,00	68000	94	150	185	2015	2015
HCH HCT 100-4T-20 IE3	1465		27,90	16,20	15,00	71850	95	161	196	2015	2015
HCH HCT 100-6T-3 IE3	950	9,08	5,22		2,20	40500	82	76	107	2015	2015
HCH HCT 100-6T-4 IE3	970	12,00	6,91		3,00	46950	83	96	125	2015	2015
HCH HCT 100-6T-5.5 IE3	960	15,60	8,99		4,00	52000	84	102	131	2015	2015

* Equipamentos fora da Diretiva 2009/125/CE



Erp. (Energy Related Products)

Informação da Diretiva 2009/125/CE descarregável a partir da página da Internet da SODECA ou programa de seleção QuickFan

Acessórios

Ver secção acessórios.



Características acústicas

Os valores indicados são determinados através de medições de nível de pressão e de potência sonora em dB(A) obtidas em campo livre a uma distância equivalente a duas vezes a envergadura do ventilador mais o diâmetro da hélice, com um mínimo de 1,5 m.

Espectro de potência sonora Lw(A) em dB(A) banda de frequência em [Hz]

Modelo	63	125	250	500	1000	2000	4000	8000	Modelo	63	125	250	500	1000	2000	4000	8000	
25-2	35	50	69	68	69	68	63	54	71-4-1.5	55	75	83	88	90	87	80	69	
25-4	21	36	55	54	55	54	49	40	71-4-2	56	76	84	89	91	88	81	70	
31-2	41	56	75	74	75	74	69	60	71-4-3	58	78	86	91	93	90	83	72	
31-4	23	38	57	56	57	56	51	42	71-4-4	59	79	87	92	94	91	84	73	
35-2	48	63	82	81	82	81	76	67	71-6-0.75	44	64	72	77	79	76	69	58	
35-4	30	45	64	63	64	63	58	49	71-6-1	45	65	73	78	80	77	70	59	
40-2	55	70	89	88	89	88	83	74	71-6-1.5	46	66	74	79	81	78	71	60	
40-4	35	50	69	68	69	68	63	54	80-4-3	59	79	87	92	94	91	84	73	
45-2-2	51	68	80	88	93	93	89	82	80-4-4	60	80	88	93	95	92	85	74	
45-2-3	53	70	82	90	95	95	91	84	80-4-5.5	61	81	89	94	96	93	86	75	
45-4-0.5	33	50	62	70	75	75	71	64	80-6-1	48	68	76	81	83	80	73	62	
45-6	20	37	49	57	62	62	58	51	80-6-1.5	49	69	77	82	84	81	74	63	
50-4	37	54	67	74	79	80	75	68	80-6-2	50	70	78	83	85	82	75	64	
56-4-0.75	47	67	75	80	82	79	72	61	80-6-3	51	71	79	84	86	83	76	65	
56-4-1	48	68	76	81	83	80	73	62	90-4-4	65	86	93	98	101	97	90	79	
56-4-1.5	49	69	77	82	84	81	74	63	90-4-5.5	67	88	95	100	103	99	92	81	
56-4-2	50	70	78	83	85	82	75	64	90-4-7.5	69	90	97	102	105	101	94	83	
56-6-0.33	36	56	64	69	71	68	61	50	90-4-10	70	91	98	103	106	102	95	84	
56-6-0.5	36	56	64	69	71	68	61	50	90-6-3	56	77	84	89	92	88	81	70	
56-6-0.75	37	57	65	70	72	69	62	51	90-6-4	57	78	85	90	93	89	82	71	
63-4-1	50	70	78	83	85	82	75	64	100-4-7.5	72	92	100	105	107	104	97	86	
63-4-1.5	51	71	79	84	86	83	76	65	100-4-10	73	93	101	106	108	105	98	87	
63-4-2	52	72	80	85	87	84	77	66	100-4-15	74	94	102	107	109	106	99	88	
63-4-3	53	73	81	86	88	85	78	67	100-4-20	75	95	103	108	110	107	100	89	
63-4-4	54	74	82	87	89	86	79	68	100-6-3	62	82	90	95	97	94	87	76	
63-6-0.5	41	61	69	74	76	73	66	55	100-6-4	63	83	91	96	98	95	88	77	
63-6-0.75	42	62	70	75	77	74	67	56	100-6-5.5	64	84	92	97	99	96	89	78	
63-6-1	43	63	71	76	78	75	68	57										

Dimensões mm

HCH

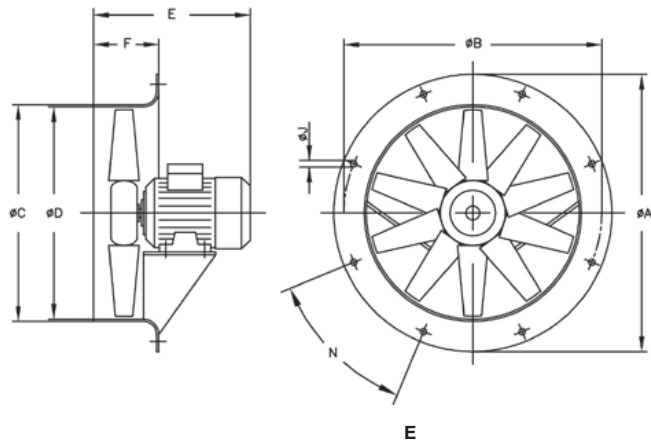

Modelo	ØA	ØB	ØC	ØD	0.16	0.33	0.5	0.75	1	1.5	2	3	4	5.5	7.5	10	15	20	F	ØJ	N
HCH-35-2	425	395	358	355	-	-	285	-	-	-	-	-	-	-	-	-	-	-	110	10	8x45°
HCH-35-4	425	395	358	355	257	-	-	-	-	-	-	-	-	-	-	-	-	-	110	10	8x45°
HCH-40-2	490	450	414	410	-	-	-	-	-	314	-	-	-	-	-	-	-	-	120	12	8x45°
HCH-40-4	490	450	414	410	-	305	-	-	-	-	-	-	-	-	-	-	-	-	120	12	8x45°
HCH-45-4	540	500	464	460	-	-	295	-	-	-	-	-	-	-	-	-	-	-	120	12	8x45°
HCH-45-6	540	500	464	460	-	295	-	-	-	-	-	-	-	-	-	-	-	-	120	12	8x45°
HCH-56-4	660	620	564	560	-	-	-	316	316	330	354	-	-	-	-	-	-	-	120	12	12x30°
HCH-56-6	660	620	564	560	-	298	316	316	-	-	-	-	-	-	-	-	-	-	120	12	12x30°
HCH-63-4	730	690	645	640	-	-	-	-	332	340	366	420	420	-	-	-	-	-	150	12	12x30°
HCH-63-6	730	690	645	640	-	-	332	332	340	-	-	-	-	-	-	-	-	-	150	12	12x30°
HCH-71-4	810	770	715	710	-	-	-	-	-	334	360	430	430	-	-	-	-	-	150	12	16x22°30'
HCH-71-6	810	770	715	710	-	-	-	-	323	334	360	-	-	-	-	-	-	-	150	12	16x22°30'
HCH-80-4	900	860	805	800	-	-	-	-	-	-	-	425	425	445	-	-	-	-	180	12	16x22°30'
HCH-80-6	900	860	805	800	-	-	-	-	360	386	425	445	-	-	-	-	-	-	180	12	16x22°30'
HCH-90-4	1015	970	906	900	-	-	-	-	-	-	-	436	430	465	465	-	-	-	180	12	16x22°30'
HCH-90-6	1015	970	906	900	-	-	-	-	-	-	436	430	465	-	-	-	-	-	180	12	16x22°30'
HCH-100-4	1115	1070	1006	1000	-	-	-	-	-	-	-	-	-	503	503	612	612	200	15	16x22°30'	
HCH-100-6	1115	1070	1006	1000	-	-	-	-	-	-	440	503	503	-	-	-	-	-	200	15	16x22°30'

Dimensões mm

HCT

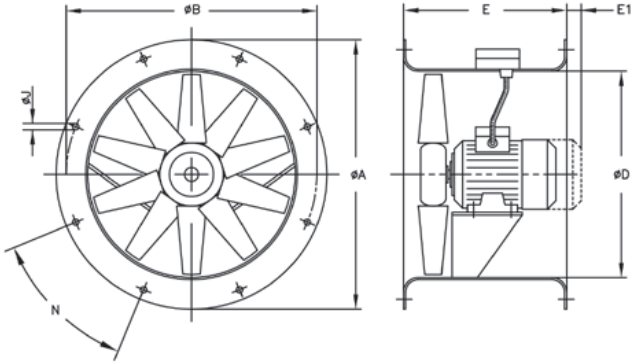

Modelo	ØA	ØB	ØD	E	E1	ØJ	N
HCT-25	310	280	240	230	10	10	4x90°
HCT-31	350	320	280	270	-	10	4x90°
HCT-35	425	395	355	280	-	10	8x45°
HCT-40	490	450	410	320	-	12	8x45°
HCT-45	540	500	460	360	-	12	8x45°
HCT-50	600	560	514	360	-	12	12x30°
HCT-56	660	620	560	400	-	12	12x30°
HCT-63	730	690	640	430	-	12	12x30°
HCT-71	810	770	710	500	-	12	16x22°30'
HCT-80	900	860	800	500	-	12	16x22°30'
HCT-90	1015	970	900	500	-	15	16x22°30'
HCT-100	1115	1070	1000	600	-	15	16x22°30'
HCT-100-4T-15	1115	1070	1000	700	-	15	16x22°30'
HCT-100-4T-20	1115	1070	1000	700	-	15	16x22°30'

Curvas características

Q= Caudal em m³/h, m³/s e cfm.

Pe= Pressão estática em mmH₂O, Pa e inwg.

2 Polos=3000 r/min

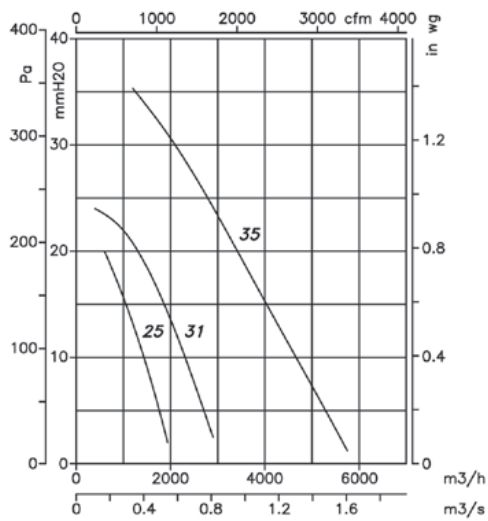

2 Polos=3000 r/min

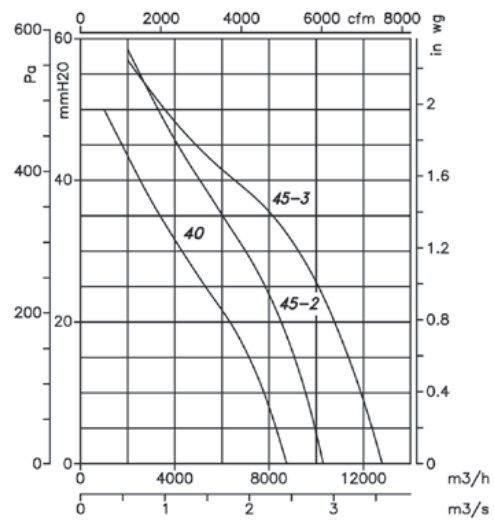

4 Polos=1500 r/min

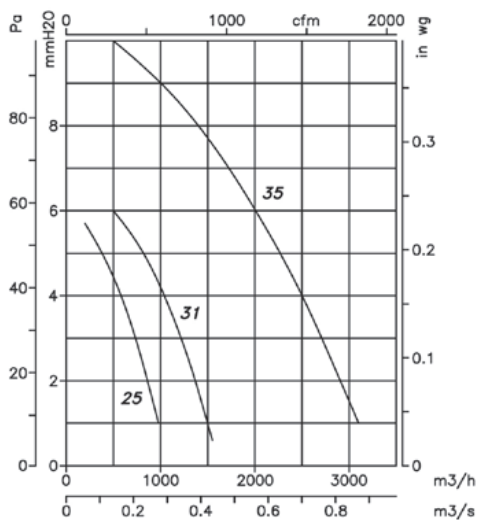

4 Polos=1500 r/min

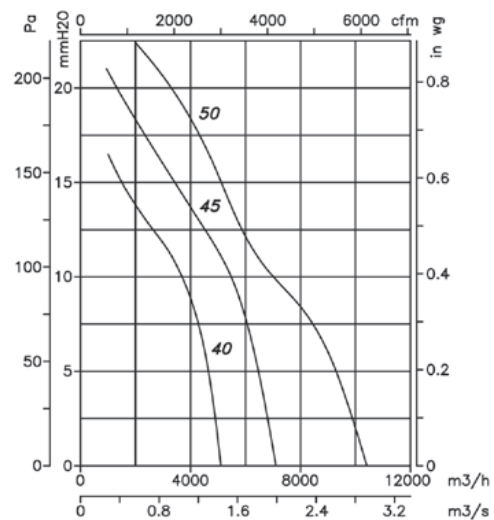

Curvas características

Q= Caudal em m³/h, m³/s e cfm.

Pe= Pressão estática em mmH₂O, Pa e inwg.

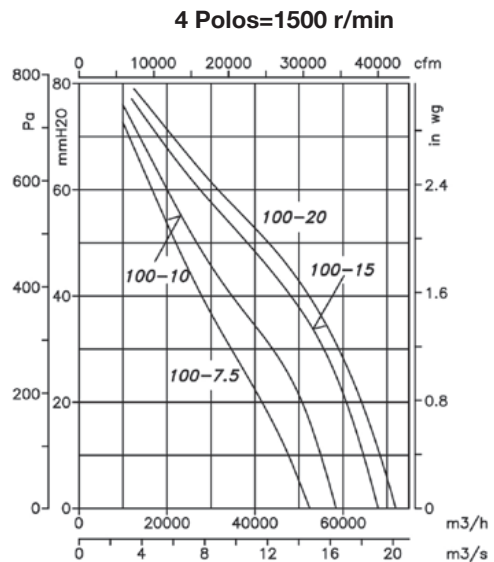
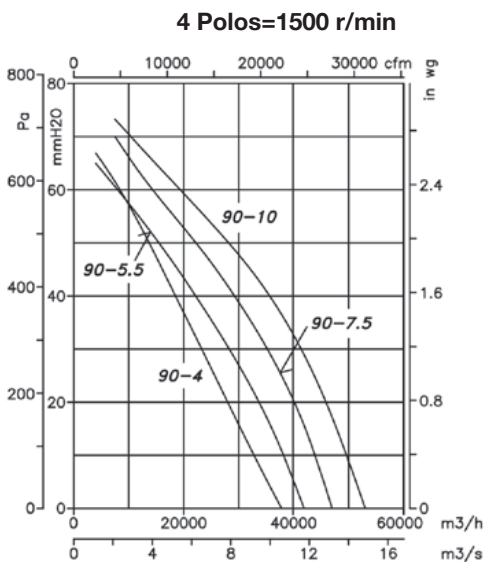
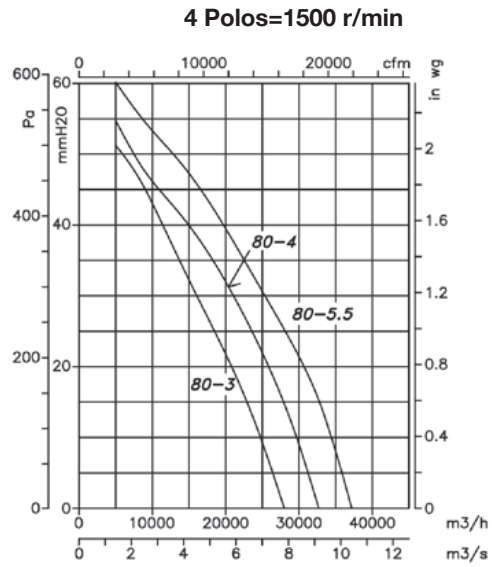
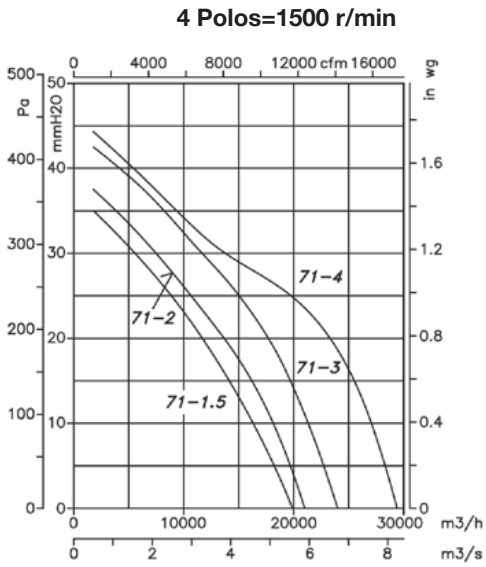
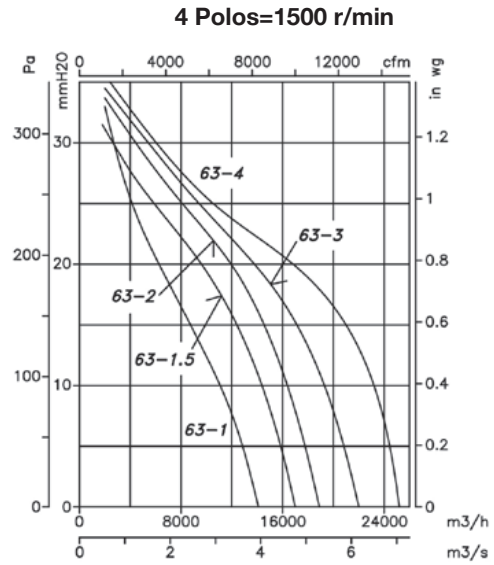
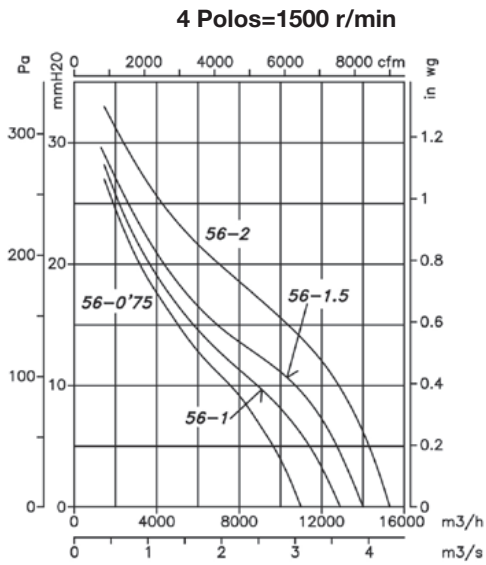

Curvas características

Q= Caudal em m³/h, m³/s e cfm.

Pe= Pressão estática em mmH₂O, Pa e inwg.

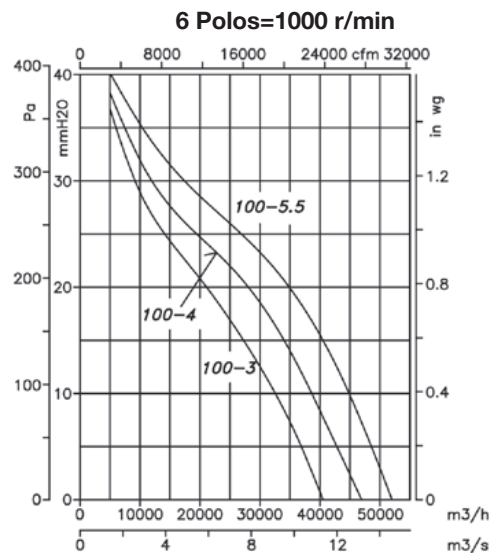
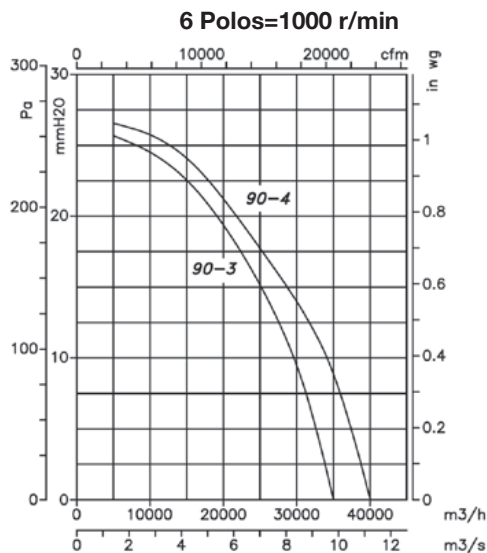
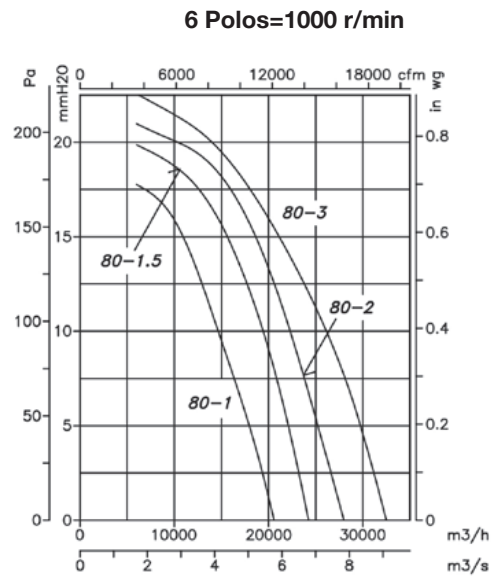
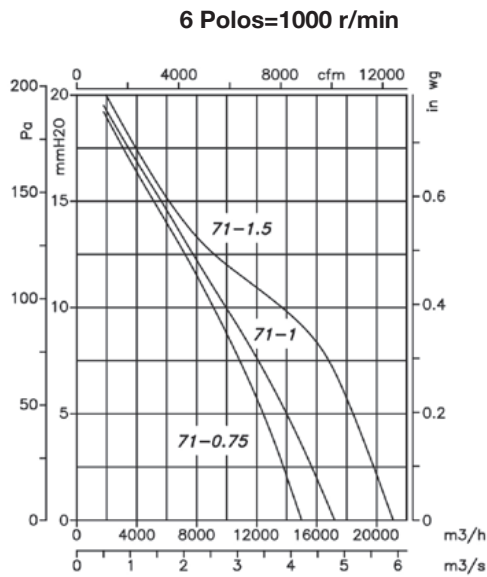
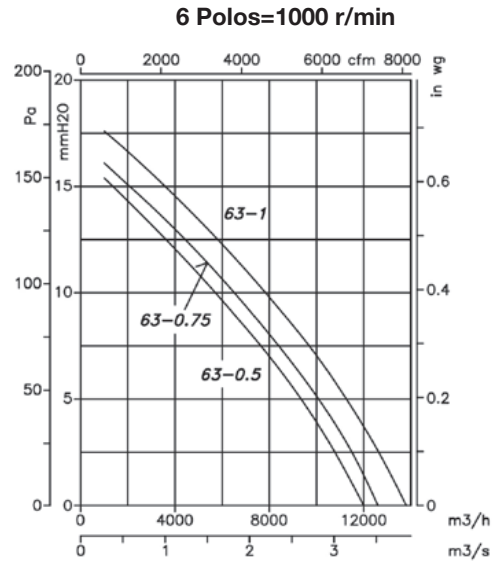
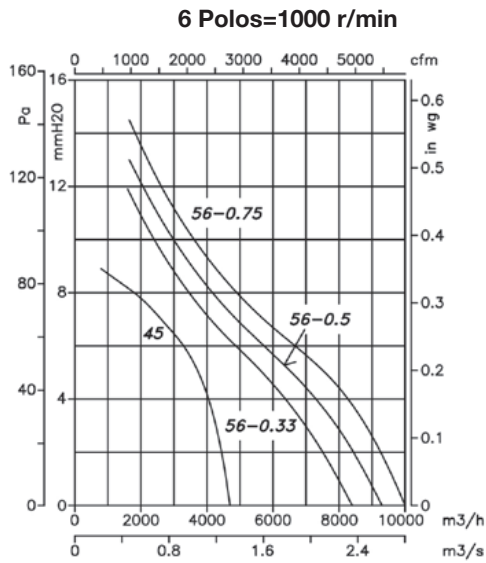

HFW



Ventiladores tubulares galvanizados a quente



Ventiladores axiais tubulares concebidos com quatro braços de suporte para reduzir vibrações e equipados com hélice de alumínio aerodinâmica de baixo consumo.

Ventilador:

- Direção ar motor-hélice.
- Hélices versão AL em fundição de alumínio.
- Aro suporte em chapa de aço com dupla amarra e passa-cabos para alimentação do motor.
- Envolvente tubular em chapa de aço galvanizado a quente.

Motor:

- Motores de eficiência IE3 para potências iguais ou superiores a 0,75 kW, exceto monofásicos, 2 velocidades e 8 polos.

- Motores classe F, com rolamentos de esferas, proteção IP55.
- Trifásicos 230/400 V-50 Hz (até 4 kW) e 400/690 V-50 Hz (potências superiores a 4 kW).
- Temperatura de trabalho: -25 °C +50 °C.

Acabamento:

- Galvanizado a quente.

Mediante pedido:

- Direção ar hélice-motor.
- Hélices versão PL em poliamida com fibra de vidro.
- Hélices reversíveis 100 %.
- Bobinagens especiais para diferentes tensões.
- Certificação ATEX Categoria 2.

Código de pedido

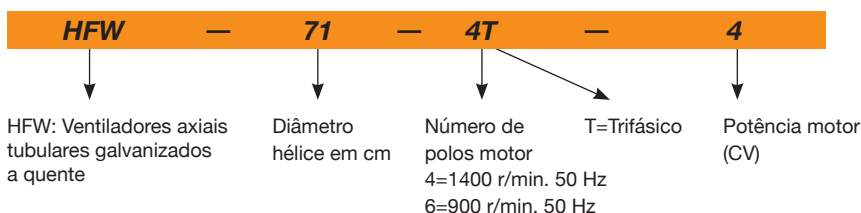

Características técnicas

Modelo	Velocidade (r/min)	Intensidade máxima admissível (A)			Potência instalada (kW)	Ângulo inclinação pás (°)	Caudal máximo (m³/h)	Nível de pressão sonora dB(A)	Peso aprox. (Kg)	According ErP
		230 V	400 V	690 V						
HFW-56-4T-1 IE3	1420	2,82	1,62	0,75	22	11250	73	29	2015	
HFW-56-4T-1.5 IE3	1455	4,07	2,34	1,10	30	13600	74	36	2015	
HFW-56-4T-2 IE3	1440	5,41	3,11	1,50	36	15050	75	38	2015	
HFW-56-6T-0.75	910	2,59	1,49	0,55	38	10150	62	23	*	
HFW-63-4T-1 IE3	1420	2,82	1,62	0,75	14	15200	73	30	2015	
HFW-63-4T-1.5 IE3	1455	4,07	2,34	1,10	20	17800	74	36	2015	
HFW-63-4T-2 IE3	1440	5,41	3,11	1,50	24	19300	75	43	2015	
HFW-63-4T-3 IE3	1435	7,93	4,56	2,20	32	22150	76	44	2015	
HFW-63-4T-4 IE3	1440	10,70	6,15	3,00	38	24250	77	50	2015	
HFW-63-6T-0.75	910	2,59	1,49	0,55	28	13600	65	29	2015	
HFW-63-6T-1 IE3	940	3,36	1,93	0,75	38	15900	66	38	2015	
HFW-71-4T-1.5 IE3	1455	4,07	2,34	1,10	12	19500	78	39	2015	
HFW-71-4T-2 IE3	1440	5,41	3,11	1,50	14	20900	79	46	2015	
HFW-71-4T-3 IE3	1435	7,93	4,56	2,20	22	25100	81	48	2015	
HFW-71-4T-4 IE3	1440	10,70	6,15	3,00	28	27500	82	54	2015	
HFW-71-6T-0.75	910	2,59	1,49	0,55	20	16100	67	31	2015	
HFW-71-6T-1 IE3	940	3,36	1,93	0,75	26	17300	68	41	2015	
HFW-71-6T-1.5 IE3	945	4,68	2,69	1,10	34	19950	69	46	2015	
HFW-80-4T-3 IE3	1435	7,93	4,56	2,20	12	25450	82	56	2015	
HFW-80-4T-4 IE3	1440	10,70	6,15	3,00	16	30250	83	62	2015	
HFW-80-4T-5.5 IE3	1450	13,90	8,00	4,00	18	32750	84	64	2015	
HFW-80-6T-1.5 IE3	945	4,68	2,69	1,10	18	21450	72	54	2015	
HFW-80-6T-2 IE3	950	6,43	3,70	1,50	26	25950	73	58	2015	
HFW-80-6T-3 IE3	950	9,08	5,22	2,20	32	29950	74	63	2015	
HFW-90-4T-4 IE3	1440	10,70	6,15	3,00	8	33600	87	71	2015	

Características técnicas

Modelo	Velocidade (r/min)	Intensidade máxima admissível (A)			Potência instalada (kW)	Ângulo inclinação pás (°)	Caudal máximo (m³/h)	Nível de pressão sonora dB(A)	Peso aprox. (Kg)	According ErP
		230 V	400 V	690 V						
HFW-90-4T-5.5 IE3	1450	13,90	8,00		4,00	12	38900	89	73	2015
HFW-90-4T-7.5 IE3	1465		10,30	5,97	5,50	18	46150	91	110	2015
HFW-90-4T-10 IE3	1455		14,20	8,20	7,50	22	50150	92	98	2015
HFW-90-6T-2 IE3	950	6,43	3,70		1,50	16	28800	77	67	2015
HFW-90-6T-3 IE3	950	9,08	5,22		2,20	24	34000	78	72	2015
HFW-90-6T-4 IE3	970	12,00	6,91		3,00	30	38900	79	92	2015
HFW-100-4T-7.5 IE3	1465		10,30	5,97	5,50	10	46850	92	118	2015
HFW-100-4T-10 IE3	1455		14,20	8,20	7,50	16	57400	93	106	2015
HFW-100-4T-15 IE3	1460		20,20	11,60	11,00	22	66300	94	129	2015
HFW-100-4T-20 IE3	1465		29,80	17,30	15,00	28	76150	95	148	2015
HFW-100-6T-3 IE3	950	9,08	5,22		2,20	16	37600	82	80	2015
HFW-100-6T-4 IE3	970	12,00	6,91		3,00	20	41150	83	100	2015
HFW-100-6T-5.5 IE3	960	15,60	8,99		4,00	26	47800	84	106	2015

* Equipamentos fora da Diretiva 2009/125/CE

Características acústicas

Os valores indicados são determinados através de medições de nível de pressão e de potência sonora em dB(A) obtidas em campo livre a uma distância equivalente a duas vezes a envergadura do ventilador mais o diâmetro da hélice, com um mínimo de 1,5 m.

Espectro de potência sonora Lw(A) em dB(A) por banda de frequência em Hz

Modelo	63	125	250	500	1000	2000	4000	8000	Modelo	63	125	250	500	1000	2000	4000	8000
HFW-56-4T-1	48	68	76	81	83	80	73	62	HFW-80-4T-4	56	76	84	89	91	88	81	74
HFW-56-4T-1,5	49	69	77	82	84	81	74	63	HFW-80-4T-5,5	56	76	84	89	91	88	81	70
HFW-56-4T-2	50	70	78	83	85	82	75	64	HFW-80-6T-1,5	49	66	74	79	81	78	71	60
HFW-56-6T-0,75	37	57	65	70	72	69	62	51	HFW-80-6T-2	50	67	75	80	82	79	72	61
HFW-63-4T-1	50	70	78	83	85	82	75	64	HFW-80-6T-3	51	68	76	81	83	80	73	62
HFW-63-4T-1,5	48	68	76	81	83	80	73	65	HFW-90-4T-4	61	82	89	94	97	93	86	79
HFW-63-4T-2	52	68	76	81	83	80	73	66	HFW-90-4T-5,5	60	81	88	93	96	92	85	74
HFW-63-4T-3	53	70	78	83	85	82	77	67	HFW-90-4T-7,5	59	80	87	92	95	91	84	73
HFW-63-4T-4	54	71	79	84	86	83	78	68	HFW-90-4T-10	58	79	86	91	94	90	83	72
HFW-63-6T-0,75	42	60	68	73	75	72	65	56	HFW-90-6T-2	58	79	86	91	94	90	83	72
HFW-63-6T-1	43	62	70	75	77	74	67	57	HFW-90-6T-3	56	70	77	82	85	81	74	63
HFW-71-4T-1,5	54	74	82	87	89	86	79	69	HFW-90-6T-4	57	72	79	84	87	83	76	65
HFW-71-4T-2	53	73	81	86	88	85	78	70	HFW-100-4T-7,5	64	84	92	97	99	96	89	78
HFW-71-4T-3	58	72	80	85	87	84	77	71	HFW-100-4T-10	62	82	90	95	97	94	87	76
HFW-71-4T-4	59	73	81	86	88	85	78	72	HFW-100-4T-15	61	81	89	94	96	93	86	75
HFW-71-6T-0,75	44	63	72	74	76	73	66	55	HFW-100-4T-20	63	83	91	96	98	95	88	77
HFW-71-6T-1	45	65	73	75	77	74	67	56	HFW-100-6T-3	61	72	80	85	87	84	77	66
HFW-71-6T-1,5	46	66	71	76	78	75	68	57	HFW-100-6T-4	64	72	80	85	87	84	77	66
HFW-80-4T-3	57	77	85	90	92	89	82	73	HFW-100-6T-5,5	64	73	81	86	88	85	78	67



Erp. (Energy Related Products)

Informação da Diretiva 2009/125/CE descarregável a partir da página da Internet da SODECA ou programa de seleção QuickFan

Dimensões mm

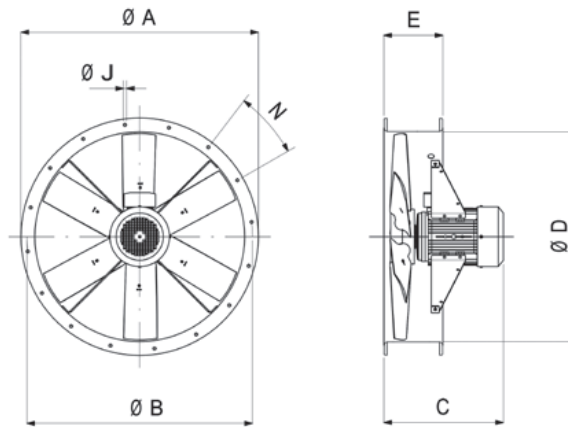

Modelo	ØA	ØB	C										ØD	E	ØJ	N	
			0,75	1	1,5	2	3	4	5,5	7,5	10	15					20
HFW-56-4	665	620	-	330	380	380	-	-	-	-	-	-	-	560	225	12	12x30°
HFW-56-6	665	620	330	-	-	-	-	-	-	-	-	-	-	560	225	12	12x30°
HFW-63-4	735	690	-	379	429	429	470	470	-	-	-	-	-	640	225	12	12x30°
HFW-63-6	735	690	379	429	-	-	-	-	-	-	-	-	-	640	225	12	12x30°
HFW-71-4	815	770	-	-	389	389	430	430	-	-	-	-	-	710	225	12	16x22°30'
HFW-71-6	815	770	339	389	389	-	-	-	-	-	-	-	-	710	225	12	16x22°30'
HFW-80-4	905	860	-	-	-	-	436	436	460	-	-	-	-	800	225	12	16x22°30'
HFW-80-6	905	860	-	-	395	436	460	-	-	-	-	-	-	800	225	12	16x22°30'
HFW-90-4	1018	970	-	-	-	-	401	425	485	525	-	-	-	900	225	15	16x22°30'
HFW-90-6	1018	970	-	-	-	401	425	485	-	-	-	-	-	900	225	15	16x22°30'
HFW-100-4	1118	1070	-	-	-	-	-	-	-	488	528	643	703	1000	225	15	16x22°30'
HFW-100-6	1118	1070	-	-	-	-	428	488	528	-	-	-	-	1000	225	15	16x22°30'

Curvas características

Q= Caudal em m³/h, m³/s e cfm.

Pe= Pressão estática em mmH₂O, Pa e inwg.

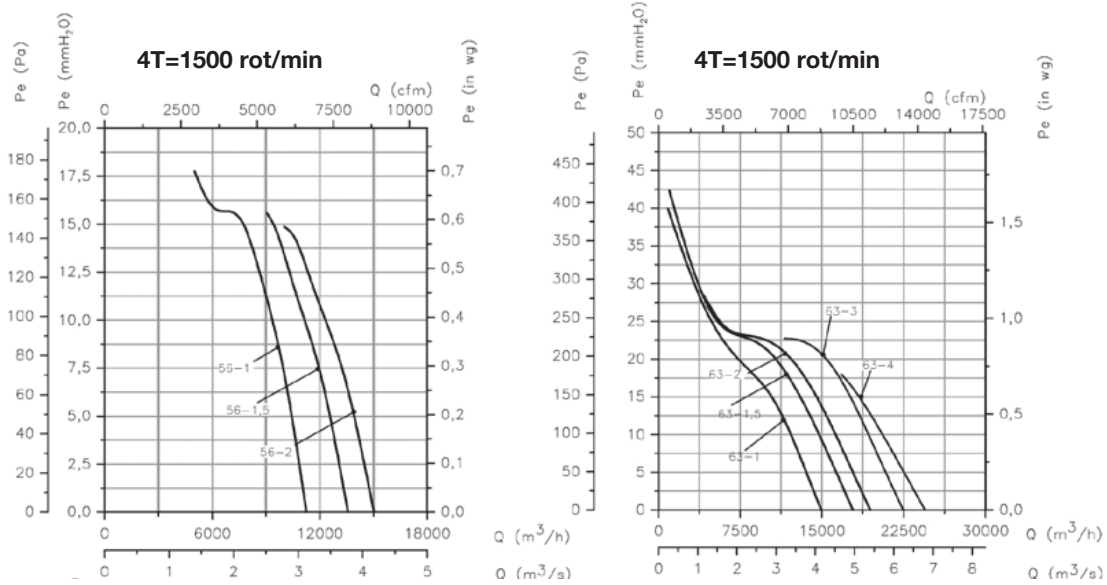

Curvas características

Q= Caudal em m³/h, m³/s e cfm.

Pe= Pressão estática em mmH₂O, Pa e inwg.

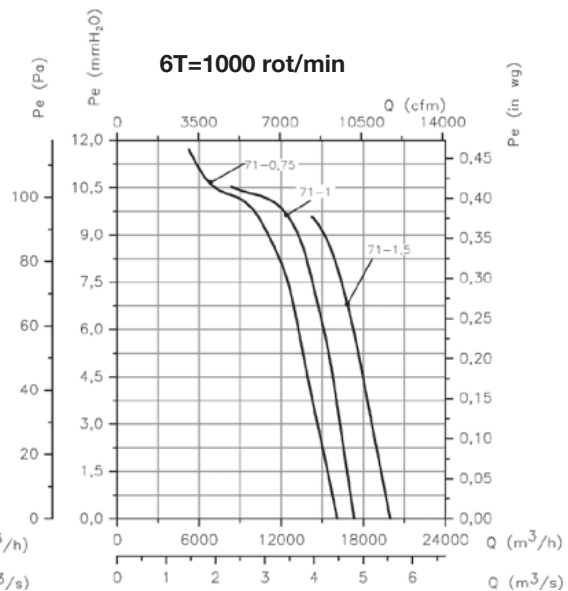
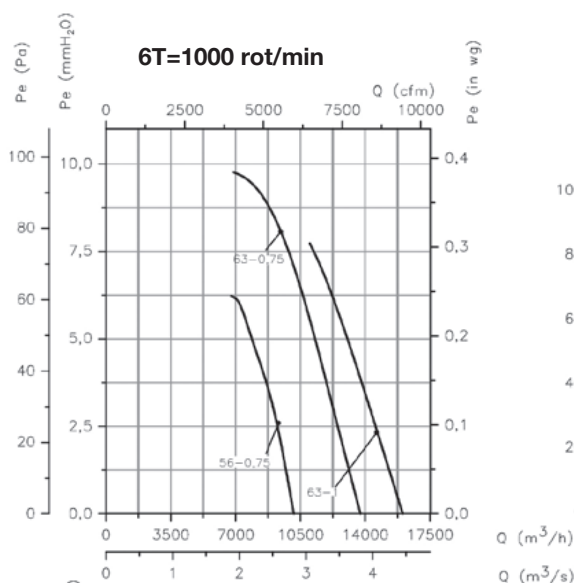
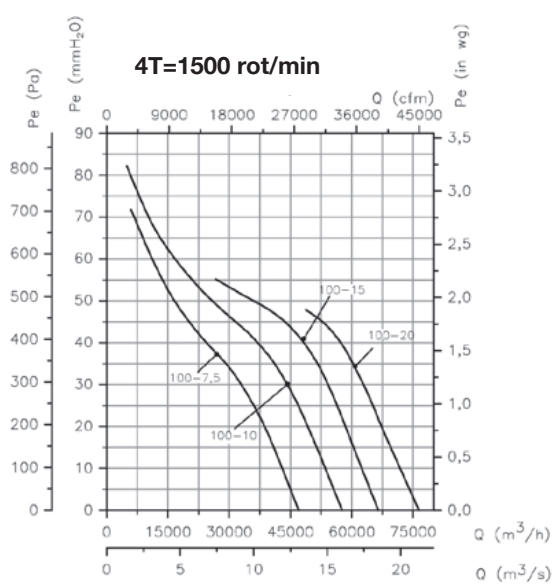
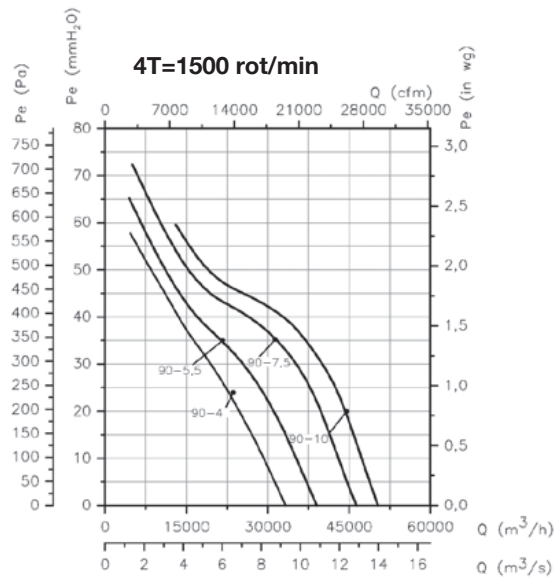
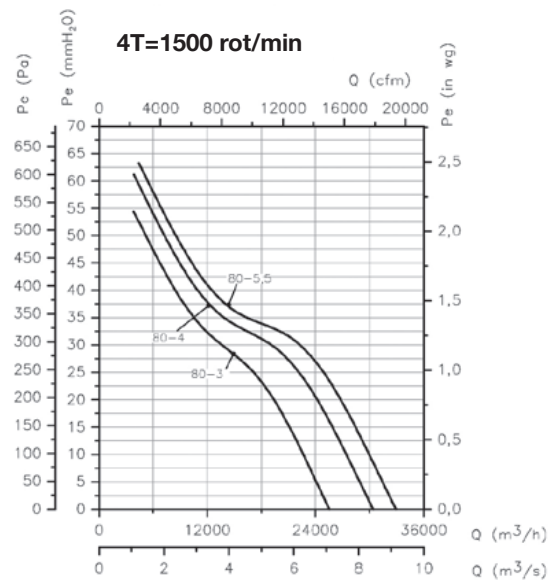
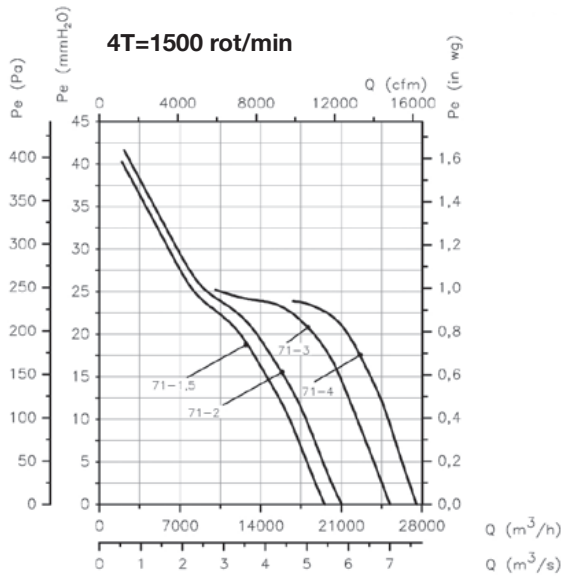

Curvas características

Q= Caudal em m³/h, m³/s e cfm. Pe= Pressão estática em mmH₂O, Pa e inwg.

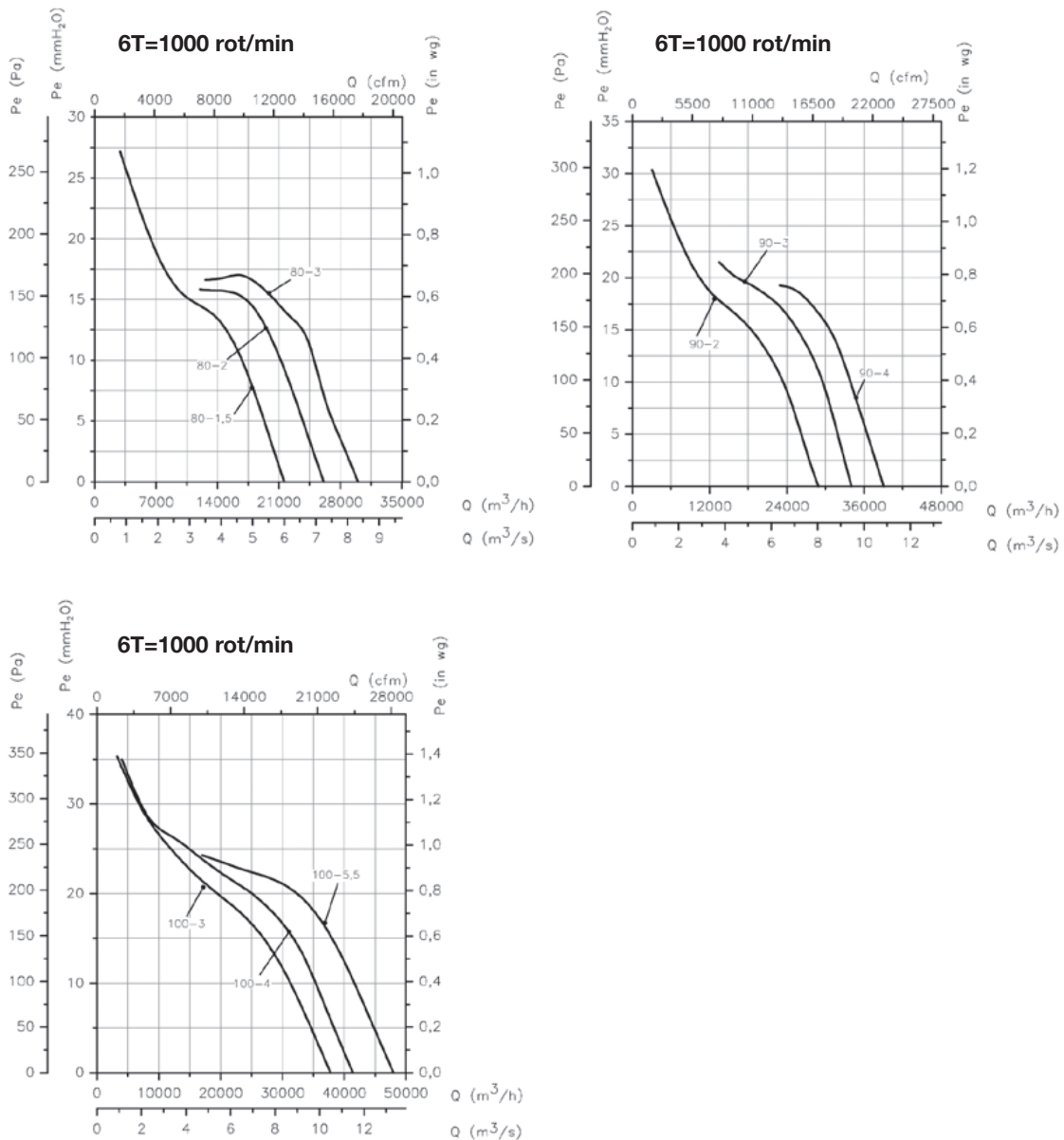

Acessórios

Ver secção acessórios.

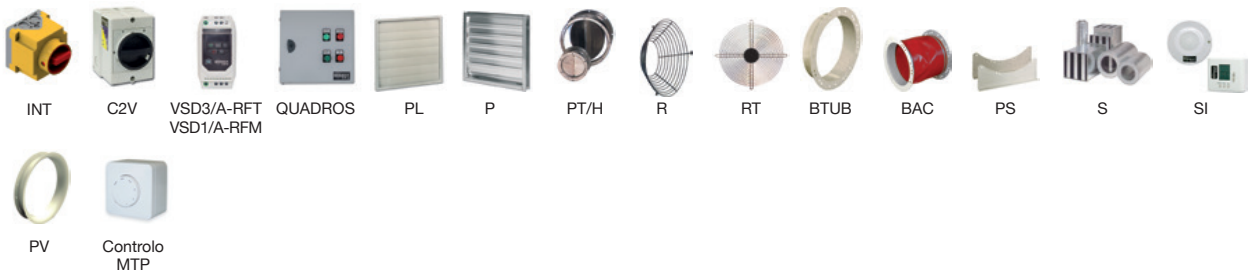

HCT/IMP

NEW

Jet fans de grande alcance unidirecionais ou reversíveis

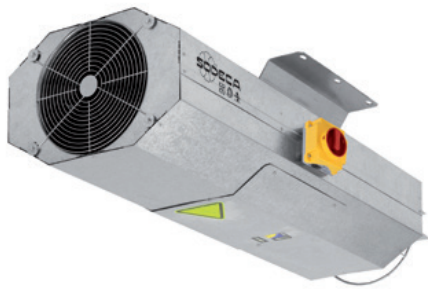

Jet fans de grande alcance unidirecionais ou reversíveis, com desenho octogonal para movimento de ar e extração de CO em estacionamentos.

Ventilador:

- Conjunto de ventilador unidirecional o u reversível, composto por ventilador, silenciadores, defletores e suportes.
- Hélices orientáveis, concebidas para obter grandes impulsos.
- Grelha de proteção anticontactos de acordo com a norma UNE-EN ISO 12499, nos modelos unidirecionais.
- Defletor para aumento do alcance do ar no lado de impulsão. Os modelos reversíveis estão equipados com defletores em ambos os lados.
- Silenciadores de alta atenuação com isolamento térmico e acústico.
- Interruptor de segurança, série INT, incorporado no ventilador (HCT/IMP-L).
- Direção ar motor-hélice ou reversível 100 %.
- HCT/IMP-L: Envolvente em chapa de aço galvanizado.

- HCT/IMP-LS: Envolvente de comprimento reduzido, em chapa de aço galvanizado.

Motor:

- Motores de eficiência IE3 para potências iguais ou superiores a 0,75 kW, exceto monofásicos, 2 velocidades e 8 polos.
- Motores classe F, com rolamentos de esferas, proteção IP55. De 1 ou 2 velocidades conforme o modelo.
- Trifásicos 230/400 V-50 Hz.
- Temperatura máxima do ar a transportar: -20 °C +40 °C.

Acabamento:

- Anticorrosivo em chapa de aço galvanizado.

Mediante pedido:

- Prestações de impulso diferentes das indicadas.
- Versão homologada para desenfumagem segundo a norma EN 12101-3 (ver série THT/IMP).

Código de pedido

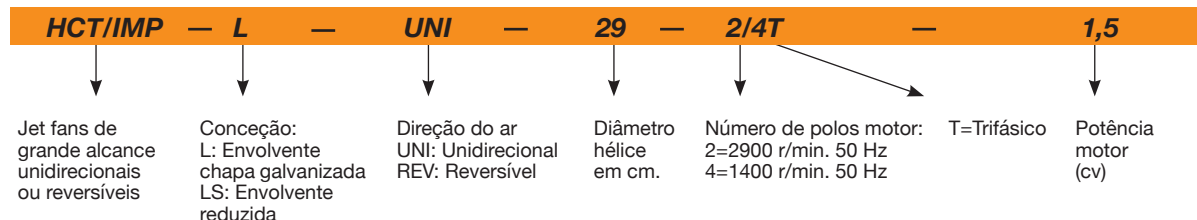

Características técnicas

UNIDIRECIONAL

Modelo	Velocidade (r/min)	Intensidade máxima (A)		Caudal (m³/h)	Impulso (N)	Velocidade impulsão (m/s)	Potência instalada (kW)	Pressão sonora LpA a 10 m dB(A)	Peso aprox. (kg)
		230 V	400 V						
HCT/IMP-L-UNI-29-2/4T	2880/1420	-	1,25/0,45	4000/2000	21/5	16,8/8,4	0,55/0,11	37/22	69
HCT/IMP-L-UNI-35-2/4T	2890/1415	-	1,90/0,70	6360/3180	36/9	17,8/8,9	0,85/0,20	52/37	70
HCT/IMP-L-UNI-38-2/4T-1.5	2905/1440	-	2,50/0,90	8450/4225	57/15	20,7/10,3	1,10/0,25	47/32	94
HCT/IMP-L-UNI-40-2/4T-1.5	2905/1440	-	2,50/0,90	9250/4625	60/15	20,4/10,2	1,10/0,25	53/38	104
HCT/IMP-L-UNI-45-2/4T-2	2935/1450	-	3,80/1,20	10800/5400	62/15	18,1/9,0	1,50/0,37	57/42	140
HCT/IMP-L-UNI-45-2/4T-3	2910/1420	-	5,00/1,60	13200/6600	92/23	22,1/11,0	2,20/0,60	58/43	141
HCT/IMP-L-UNI-50-2/4T-6	2940/1450	-	9,90/3,20	19700/9850	165/41	26,4/13,2	4,50/1,30	60/45	234
HCT/IMP-LS-UNI-29-2/4T	2880/1420	-	1,25/0,45	4000/2000	21/5	16,8/8,4	0,55/0,11	39/24	55
HCT/IMP-LS-UNI-35-2/4T	2890/1415	-	1,90/0,70	6360/3180	36/9	17,8/8,9	0,85/0,20	54/39	56
HCT/IMP-LS-UNI-38-2/4T-1.5	2905/1440	-	2,50/0,90	8450/4225	57/15	20,7/10,3	1,10/0,25	49/34	76
HCT/IMP-LS-UNI-40-2/4T-1.5	2905/1440	-	2,50/0,90	9250/4625	60/15	20,4/10,2	1,10/0,25	55/40	83
HCT/IMP-LS-UNI-45-2/4T-2	2935/1450	-	3,80/1,20	10800/5400	62/15	18,1/9,0	1,50/0,37	59/44	112
HCT/IMP-LS-UNI-45-2/4T-3	2910/1420	-	5,00/1,60	13200/6600	92/23	22,1/11,0	2,20/0,60	60/45	113
HCT/IMP-LS-UNI-50-2/4T-6	2940/1450	-	9,90/3,20	19700/9850	165/41	26,4/13,2	4,50/1,30	62/47	187

Características técnicas

Modelo	Velocidade (r/min)	Intensidade máxima (A)		Caudal (m³/h)	Impulso (N)	Velocidade impulsão (m/s)	Potência instalada (kW)	Pressão sonora LpA a 10 m dB(A)	Peso aprox. (kg)
		230 V	400 V						
HCT/IMP-L-UNI-29-2T-0.75	2760	2,57	1,49	4000	21	16,8	0,55	37	73
HCT/IMP-L-UNI-35-2T-1.5 IE3	2830	4,03	2,32	6360	36	17,8	1,1	52	76
HCT/IMP-L-UNI-38-2T-1.5 IE3	2830	4,03	2,32	8450	57	20,7	1,1	47	98
HCT/IMP-L-UNI-40-2T-1.5 IE3	2830	4,03	2,32	9250	60	20,4	1,1	53	108
HCT/IMP-L-UNI-45-2T-2 IE3	2875	5,34	3,07	10800	62	18,1	1,5	57	145
HCT/IMP-L-UNI-45-2T-3 IE3	2910	7,32	4,21	13200	92	22,1	2,2	58	156
HCT/IMP-L-UNI-50-2T-5.5 IE3	2900	13,00	7,50	19700	165	26,4	4	60	242
HCT/IMP-LS-UNI-29-2T-0.75	2760	2,57	1,49	4000	21	16,8	0,55	39	59
HCT/IMP-LS-UNI-35-2T-1.5 IE3	2830	4,03	2,32	6360	36	17,8	1,1	54	62
HCT/IMP-LS-UNI-38-2T-1.5 IE3	2830	4,03	2,32	8450	57	20,7	1,1	49	80
HCT/IMP-LS-UNI-40-2T-1.5 IE3	2830	4,03	2,32	9250	60	20,4	1,1	55	87
HCT/IMP-LS-UNI-45-2T-2 IE3	2875	5,34	3,07	10800	62	18,1	1,5	59	117
HCT/IMP-LS-UNI-45-2T-3 IE3	2910	7,32	4,21	13200	92	22,1	2,2	60	128
HCT/IMP-LS-UNI-50-2T-5.5 IE3	2900	13,00	7,50	19700	165	26,4	4	62	195
HCT/IMP-L-UNI-29-4T-0.12	1320	0,65	0,38	1550	3	6,5	0,09	26	63
HCT/IMP-L-UNI-35-4T-0.12	1320	0,65	0,38	3210	10	9,3	0,09	33	59
HCT/IMP-L-UNI-38-4T-0.25	1350	1,23	0,71	4440	16	10,9	0,18	36	86
HCT/IMP-L-UNI-40-4T-0.33	1350	1,66	0,96	5170	20	11,4	0,25	38	96
HCT/IMP-L-UNI-45-4T-0.33	1350	1,66	0,96	5960	21	10,4	0,25	42	129
HCT/IMP-L-UNI-45-4T-0.5	1370	2,02	1,17	7100	29	12,4	0,37	43	118
HCT/IMP-L-UNI-50-4T-0.75	1380	2,92	1,69	10380	51	14,7	0,55	47	203
HCT/IMP-LS-UNI-29-4T-0.12	1320	0,65	0,38	1550	3	6,5	0,09	28	49
HCT/IMP-LS-UNI-35-4T-0.12	1320	0,65	0,38	3210	10	9,3	0,09	35	45
HCT/IMP-LS-UNI-38-4T-0.25	1350	1,23	0,71	4440	16	10,9	0,18	38	68
HCT/IMP-LS-UNI-40-4T-0.33	1350	1,66	0,96	5170	20	11,4	0,25	40	75
HCT/IMP-LS-UNI-45-4T-0.33	1350	1,66	0,96	5960	21	10,4	0,25	44	101
HCT/IMP-LS-UNI-45-4T-0.5	1370	2,02	1,17	7100	29	12,4	0,37	45	90
HCT/IMP-LS-UNI-50-4T-0.75	1380	2,92	1,69	10380	51	14,7	0,55	49	156

REVERSÍVEL

Modelo	Velocidade (r/min)	Intensidade máxima (A)		Caudal (m³/h)	Impulso (N)	Velocidade impulsão (m/s)	Potência instalada (kW)	Pressão sonora LpA a 10 m dB(A)	Peso aprox. (kg)
		230 V	400 V						
HCT/IMP-L-REV-29-2/4T	2880/1420	-	1,25/0,45	3400/1700	15/4	14,3/7,1	0,55/0,11	38/23	67
HCT/IMP-L-REV-35-2/4T	2890/1415	-	1,90/0,70	5940/2970	31/8	16,7/8,3	0,85/0,20	51/36	70
HCT/IMP-L-REV-38-2/4T-2	2935/1450	-	3,80/1,20	8200/4100	54/14	20,1/10,0	1,50/0,37	49/34	97
HCT/IMP-L-REV-40-2/4T-2	2935/1450	-	3,80/1,20	9250/4625	60/15	20,4/10,2	1,50/0,37	52/37	106
HCT/IMP-L-REV-45-2/4T-2	2935/1450	-	3,80/1,20	10300/5150	56/14	17,2/8,6	1,50/0,37	56/41	139
HCT/IMP-L-REV-45-2/4T-3	2910/1420	-	5,00/1,60	12800/6400	87/22	21,4/10,7	2,20/0,60	57/42	141
HCT/IMP-L-REV-50-2/4T-6	2940/1450	-	9,90/3,20	19000/9500	153/38	25,4/12,7	4,50/1,30	60/45	284
HCT/IMP-LS-REV-29-2/4T	2880/1420	-	1,25/0,45	3400/1700	15/4	14,3/7,1	0,55/0,11	40/25	55
HCT/IMP-LS-REV-35-2/4T	2890/1415	-	1,90/0,70	5940/2970	31/8	16,7/8,3	0,85/0,20	53/38	56
HCT/IMP-LS-REV-38-2/4T-2	2935/1450	-	3,80/1,20	8200/4100	54/14	20,1/10,0	1,50/0,37	51/36	77
HCT/IMP-LS-REV-40-2/4T-2	2935/1450	-	3,80/1,20	9250/4625	60/15	20,4/10,2	1,50/0,37	53/39	85
HCT/IMP-LS-REV-45-2/4T-2	2935/1450	-	3,80/1,20	10300/5150	56/14	17,2/8,6	1,50/0,37	58/43	111
HCT/IMP-LS-REV-45-2/4T-3	2910/1420	-	5,00/1,60	12800/6400	87/22	21,4/10,7	2,20/0,60	59/44	113
HCT/IMP-LS-REV-50-2/4T-6	2940/1450	-	9,90/3,20	19000/9500	153/38	25,4/12,7	4,50/1,30	62/47	227
HCT/IMP-L-REV-29-2T-0.75	2760	2,57	1,49	3400	15	14,3	0,55	38	71
HCT/IMP-L-REV-35-2T-1.5 IE3	2830	4,03	2,32	5940	31	16,7	1,1	51	76
HCT/IMP-L-REV-38-2T-2 IE3	2875	5,34	3,07	8200	54	20,1	1,5	49	102
HCT/IMP-L-REV-40-2T-2 IE3	2875	5,34	3,07	9250	60	20,4	1,5	52	111
HCT/IMP-L-REV-45-2T-2 IE3	2875	5,34	3,07	10300	56	17,2	1,5	56	144
HCT/IMP-L-REV-45-2T-3 IE3	2910	7,32	4,21	12800	87	21,4	2,2	57	156
HCT/IMP-L-REV-50-2T-5.5 IE3	2900	13,00	7,50	19000	153	25,4	4	60	292
HCT/IMP-LS-REV-29-2T-0.75	2760	2,57	1,49	3400	15	14,3	0,55	40	59
HCT/IMP-LS-REV-35-2T-1.5 IE3	2830	4,03	2,32	5940	31	16,7	1,1	53	62
HCT/IMP-LS-REV-38-2T-2 IE3	2875	5,34	3,07	8200	54	20,1	1,5	51	82
HCT/IMP-LS-REV-40-2T-2 IE3	2875	5,34	3,07	9250	60	20,4	1,5	53	90
HCT/IMP-LS-REV-45-2T-2 IE3	2875	5,34	3,07	10300	56	17,2	1,5	58	116

Características técnicas

Modelo	Velocidade (r/min)	Intensidade máxima (A)		Caudal (m³/h)	Impulso (N)	Velocidade impulsão (m/s)	Potência instalada (kW)	Pressão sonora LpA a 10 m dB(A)	Peso aprox. (kg)
		230 V	400 V						
HCT/IMP-LS-REV-45-2T-3 IE3	2910	7,32	4,21	12800	87	21,4	2,2	59	128
HCT/IMP-LS-REV-50-2T-5.5 IE3	2900	13,00	7,50	19000	153	25,4	4	62	235
HCT/IMP-L-REV-29-4T-0.12	1320	0,65	0,38	1475	3	6,2	0,09	27	61
HCT/IMP-L-REV-35-4T-0.12	1320	0,65	0,38	3050	9	8,8	0,09	34	59
HCT/IMP-L-REV-38-4T-0.33	1350	1,66	0,96	4220	15	10,3	0,25	37	86
HCT/IMP-L-REV-40-4T-0.33	1350	1,66	0,96	4910	18	10,9	0,25	39	95
HCT/IMP-L-REV-45-4T-0.33	1350	1,66	0,96	5660	19	9,9	0,25	43	128
HCT/IMP-L-REV-45-4T-0.5	1370	2,02	1,17	6745	26	11,8	0,37	44	118
HCT/IMP-L-REV-50-4T-0.75	1380	2,92	1,69	9860	46	13,9	0,55	48	253
HCT/IMP-LS-REV-29-4T-0.12	1320	0,65	0,38	1475	3	6,2	0,09	29	49
HCT/IMP-LS-REV-35-4T-0.12	1320	0,65	0,38	3050	9	8,8	0,09	36	45
HCT/IMP-LS-REV-38-4T-0.33	1350	1,66	0,96	4220	15	10,3	0,25	39	66
HCT/IMP-LS-REV-40-4T-0.33	1350	1,66	0,96	4910	18	10,9	0,25	41	74
HCT/IMP-LS-REV-45-4T-0.33	1350	1,66	0,96	5660	19	9,9	0,25	45	100
HCT/IMP-LS-REV-45-4T-0.5	1370	2,02	1,17	6745	26	11,8	0,37	46	90
HCT/IMP-LS-REV-50-4T-0.75	1380	2,92	1,69	9860	46	13,9	0,55	50	196

Dimensões mm

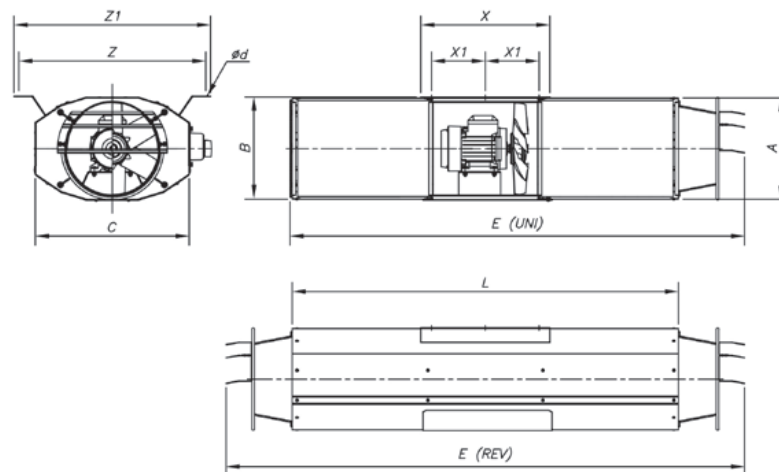

Modelo	A	B	C	od	E (UNI)	E (REV)	L	X	X1	Z	Z1
HCT/IMP-LS-29	319,5	324	479	12x26	1410	1610	1200	400	167	580	610
HCT/IMP-L-29	319,5	324	479	12x26	2210	2410	2000	400	167	580	610
HCT/IMP-LS-35	383	386	523	12x26	1410	1610	1200	400	167	614	644
HCT/IMP-L-35	383	386	523	12x26	2210	2410	2000	400	167	614	644
HCT/IMP-LS-38	406	409	550	12x26	1410	1610	1200	400	170	640	670
HCT/IMP-L-38	406	409	550	12x26	2210	2410	2000	400	170	640	670
HCT/IMP-LS-40	436	439	582	12x26	1410	1610	1200	400	170	670	700
HCT/IMP-L-40	436	439	582	12x26	2210	2410	2000	400	170	670	700
HCT/IMP-LS-45	486	489	630	12x26	1410	1610	1200	400	170	724	754
HCT/IMP-L-45	486	489	630	12x26	2210	2410	2000	400	170	724	754
HCT/IMP-LS-50	546	549	742	12x26	1445	1675	1200	580	255	778	808
HCT/IMP-L-50	546	549	742	12x26	2245	2475	2000	580	255	778	808



HCT/IMP-C

Jet fans de grande alcance circulares unidireccionais ou reversíveis



Jet fans de grande alcance unidireccionais ou reversíveis, com desenho circular para movimento de ar e extração de CO em estacionamentos.

Ventilador:

- Conjunto de ventilador unidirecional ou reversível, composto por ventilador, silenciadores, defletores e suportes.
- Hélices orientáveis, concebidas para obter grandes impulsos.
- Grelha de proteção anticontactos de acordo com a norma UNE-EN ISO 12499, nos modelos unidireccionais.
- Defletor para aumento do alcance do ar no lado de impulsão. Os modelos reversíveis estão equipados com defletores em ambos os lados.
- Silenciadores de alta atenuação com isolamento térmico e acústico.
- Direção ar motor-hélice ou reversível 100 %.
- Envolvente circular em chapa de aço pintada.

Motor:

- Motores de eficiência IE3 para potências iguais ou superiores a 0,75 kW, exceto monofásicos, 2 velocidades e 8 polos.
- Motores classe F, com rolamentos de esferas, proteção IP55. De 1 ou 2 velocidades conforme o modelo.
- Trifásicos 230/400 V-50 Hz.
- Temperatura máxima do ar a transportar: -20 °C +40 °C.

Acabamento:

- Anticorrosivo em resina de poliéster polimerizada a 190 °C, desengorduramento prévio com tratamento nanotecnológico livre de fosfatos.

Mediante pedido:

- Prestações de impulso diferentes das indicadas.
- Versão homologada para desenfumagem segundo a norma EN 12101-3 (ver série THT/IMP).
- Interruptor de segurança, série INT, incorporado no ventilador.

Código de pedido

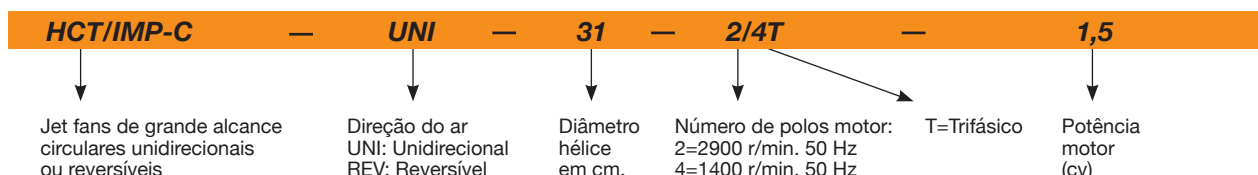

Características técnicas

UNIDIRECIONAL								
Modelo	Velocidade (r/min)	Intensidade máxima (A)	Caudal (m3/h)	Impulso (N)	Velocidade impulsão (m/s)	Potência instalada (kW)	Pressão sonora LpA a 10 m dB(A)	Peso aprox. (kg)
HCT/IMP-C-UNI-31-2/4T	2860/1430	1,50/0,55	4260/2130	21/5	15,6/7,8	0,55/0,15	51/36	65
HCT/IMP-C-UNI-35-2/4T	2875/1430	2,10/0,80	6360/3180	36/9	17,8/8,9	0,85/0,20	52/37	70
HCT/IMP-C-UNI-38-2/4T-1,5	2900/1450	2,90/1,10	8450/4225	57/15	20,7/10,3	1,10/0,25	47/32	89
HCT/IMP-C-UNI-40-2/4T-1,5	2900/1450	2,90/1,10	9250/4625	60/15	20,4/10,2	1,10/0,25	53/38	98
HCT/IMP-C-UNI-45-2/4T-2	2940/1460	4,40/1,40	10800/5400	62/15	18,1/9,0	1,50/0,37	57/42	132
HCT/IMP-C-UNI-45-2/4T-3	2930/1450	5,70/1,80	13200/6600	92/23	22,1/11,0	2,20/0,60	58/43	133
HCT/IMP-C-UNI-50-2/4T-6	2930/1450	10,00/3,20	19700/9850	165/41	26,4/13,2	4,50/1,30	60/45	220

Características técnicas

REVERSÍVEL

Modelo	Velocidade (r/min)	Intensidade máxima (A)	Caudal (m ³ /h)	Impulso (N)	Velocidade impulsão (m/s)	Potência instalada (kW)	Pressão sonora LpA a 10 m dB(A)	Peso aprox. (kg)
HCT/IMP-C-REV-31-2/4T	2860/1430	1,50/0,55	3840/1920	17/4	14,1/7,0	0,55/0,15	50/35	63
HCT/IMP-C-REV-35-2/4T	2875/1430	2,10/0,80	5940/2970	31/8	16,7/8,3	0,85/0,20	51/36	70
HCT/IMP-C-REV-38-2/4T-2	2940/1460	4,40/1,40	8200/4100	54/14	20,1/10,0	1,50/0,37	49/34	91
HCT/IMP-C-REV-40-2/4T-2	2940/1460	4,40/1,40	9250/4625	60/15	20,4/10,2	1,50/0,37	52/37	100
HCT/IMP-C-REV-45-2/4T-2	2940/1460	4,40/1,40	10300/5150	56/14	17,2/8,6	1,50/0,37	56/41	131
HCT/IMP-C-REV-45-2/4T-3	2930/1450	5,70/1,80	12800/6400	87/22	21,4/10,7	2,20/0,60	57/42	133
HCT/IMP-C-REV-50-2/4T-6	2930/1450	10,00/3,20	19000/9500	153/38	25,4/12,7	4,50/1,30	60/45	267

Dimensões mm

HCT/IMP-C- 31...45

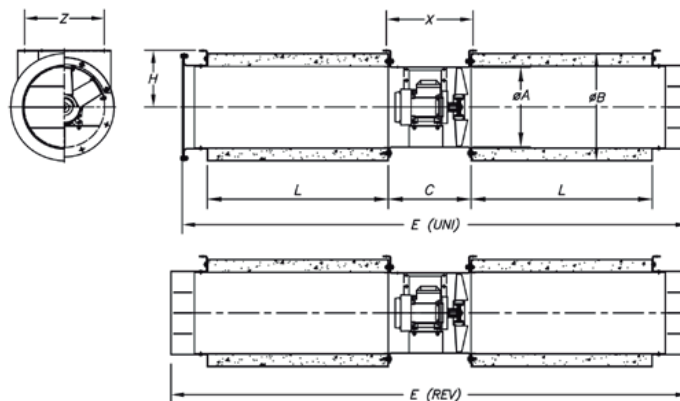

Modelo	ØA	ØB	C	L	Ød	E (UNI)	E (REV)	H	X	Z
HCT/IMP-C-31	315	415	320	700	10	1956	2000	220	345	275
HCT/IMP-C-35	355	460	325	700	12	1960	2005	250	346	300
HCT/IMP-C-38	380	460	340	1000	12	2570	2620	250	530	517
HCT/IMP-C-40	410	510	340	950	12	2485	2540	280	376	340
HCT/IMP-C-45	460	630	360	950	12	2500	2554	355	396	440

HCT/IMP-C- 50

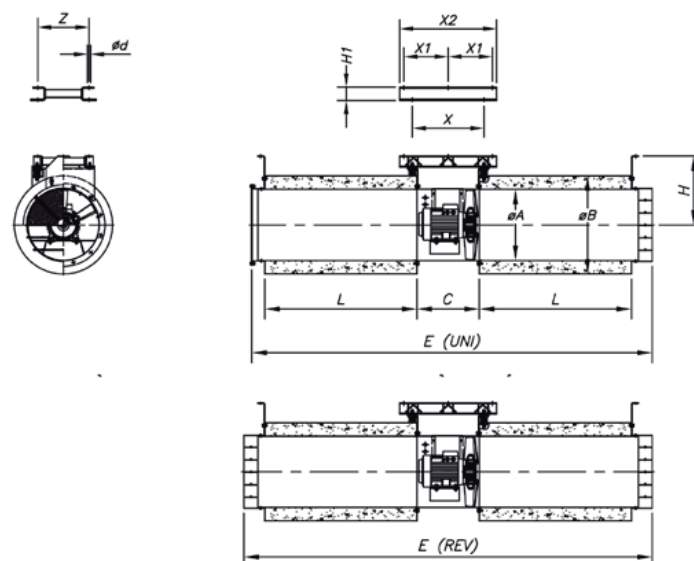

Modelo	ØA	ØB	C	L	Ød	E (UNI)	E (REV)	H	H1	X	X1	X2	Z
HCT/IMP-C-50	514	710	450	1100	12	2895	2950	498	80	518	320	700	370

CJHCH



Ventiladores axiais, com caixa acusticamente isolada



Ventiladores com isolamento interior acústico, com tampas de registo desmontáveis.

Ventilador:

- Estrutura em aço galvanizado com isolamento térmico e acústico.
- Hélices em poliamida 6 reforçada com fibra de vidro.
- Ventiladores preparados para trabalho vertical ou horizontal.
- Direção ar motor-hélice.

Motor:

- Motores de eficiência IE3 para potências iguais ou superiores a 0,75 kW, exceto monofásicos, 2 velocidades e 8 polos.
 - Motores classe F, com rolamentos de esferas, proteção IP55, exceto modelos monofásicos desde o tamanho 45 até ao tamanho 56, proteção IP54.
- De 1 ou 2 velocidades conforme o modelo.

- Monofásicos 230 V - 50 Hz e trifásicos 230/400 V-50 Hz (até 4 kW) e 400/690 V-50 Hz (potências superiores a 4 kW).

- Temperatura de trabalho: -25 °C +50 °C.

Acabamento:

- Anticorrosivo em chapa de aço galvanizado.

Mediante pedido:

- Hélices versão AL em fundição de alumínio.
- Direção ar hélice-motor.
- Hélices reversíveis 100 %.
- Bobinagens especiais para diferentes tensões.

Código de pedido

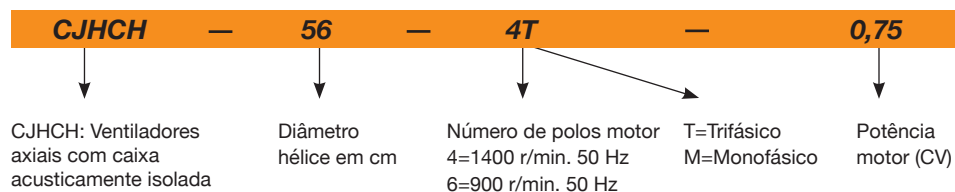

Características técnicas

Modelo	Velocidade (r/min)	Intensidade máxima admissível (A)			Potência instalada (kW)	Caudal máximo (m³/h)	Nível de pressão sonora dB(A)	Peso aprox. (Kg)	According ErP
		230 V	400 V	690 V					
CJHCH-56-4T-0.75	1380	2,92	1,69		0,55	11050	69	52	2015
CJHCH-56-4T-1 IE3	1420	2,82	1,62		0,75	12950	70	54	2015
CJHCH-56-4T-1.5 IE3	1455	4,07	2,34		1,10	14000	71	61	2015
CJHCH-56-4T-2 IE3	1440	5,41	3,11		1,50	15300	72	67	2015
CJHCH-56-6T-0.33	900	1,51	0,87		0,25	8500	59	49	2015
CJHCH-56-6T-0.5	900	2,24	1,30		0,37	9300	59	51	2015
CJHCH-56-6T-0.75	900	2,99	1,73		0,55	10000	60	53	2015
CJHCH-63-4T-1 IE3	1420	2,82	1,62		0,75	14150	70	59	2015
CJHCH-63-4T-1.5 IE3	1455	4,07	2,34		1,10	17000	71	65	2015
CJHCH-63-4T-2 IE3	1440	5,41	3,11		1,50	18900	72	72	2015
CJHCH-63-4T-3 IE3	1435	7,93	4,56		2,20	22100	73	73	2015
CJHCH-63-4T-4 IE3	1440	10,70	6,15		3,00	25400	74	79	2015
CJHCH-63-6T-0.5	900	2,24	1,30		0,37	12150	62	56	2015
CJHCH-63-6T-0.75	900	2,99	1,73		0,55	12750	63	58	2015
CJHCH-63-6T-1 IE3	940	3,36	1,93		0,75	13800	64	67	*
CJHCH-71-4T-1.5 IE3	1455	4,07	2,34		1,10	19750	75	81	2015
CJHCH-71-4T-2 IE3	1440	5,41	3,11		1,50	21100	76	88	2015
CJHCH-71-4T-3 IE3	1435	7,93	4,56		2,20	23950	78	90	2015
CJHCH-71-4T-4 IE3	1440	10,70	6,15		3,00	29400	79	96	2015
CJHCH-71-6T-0.75	900	2,99	1,73		0,55	15150	65	73	2015
CJHCH-71-6T-1 IE3	940	3,36	1,93		0,75	17250	66	83	2015
CJHCH-71-6T-1.5 IE3	945	4,68	2,69		1,10	20950	67	88	2015

Características técnicas

Modelo	Velocidade (r/min)	Intensidade máxima admissível (A)			Potência instalada (kW)	Caudal máximo (m³/h)	Nível de pressão sonora dB(A)	Peso aprox. (Kg)	According ErP
		230 V	400 V	690 V					
CJHCH-80-4T-3 IE3	1435	7,93	4,56		2,20	28000	79	98	2015
CJHCH-80-4T-4 IE3	1440	10,70	6,15		3,00	32700	80	104	2015
CJHCH-80-4T-5.5 IE3	1450	13,90	8,00		4,00	37200	81	106	2015
CJHCH-80-6T-1 IE3	940	3,36	1,93		0,75	20600	69	91	2015
CJHCH-80-6T-1.5 IE3	945	4,68	2,69		1,10	24250	70	96	2015
CJHCH-80-6T-2 IE3	950	6,43	3,70		1,50	28000	71	100	2015
CJHCH-80-6T-3 IE3	950	9,08	5,22		2,20	32500	72	105	2015
CJHCH-90-4T-4 IE3	1440	10,70	6,15		3,00	37750	84	128	2015
CJHCH-90-4T-5.5 IE3	1450	13,90	8,00		4,00	41850	86	130	2015
CJHCH-90-4T-7.5 IE3	1465		10,30	5,97	5,50	47000	88	167	2015
CJHCH-90-4T-10 IE3	1465		13,90	8,06	7,50	53000	89	171	2015
CJHCH-90-6T-3 IE3	950	9,08	5,22		2,20	35000	76	129	2015
CJHCH-90-6T-4 IE3	970	12,00	6,91		3,00	40000	77	149	2015
CJHCH-100-4T-7.5 IE3	1465		10,30	5,97	5,50	52500	89	175	2015
CJHCH-100-4T-10 IE3	1465		13,90	8,06	7,50	58500	90	179	2015
CJHCH-100-4T-15 IE3	1470		20,90	12,10	11,00	68000	91	211	2015
CJHCH-100-4T-20 IE3	1465		27,90	16,20	15,00	71850	92	222	2015
CJHCH-100-6T-3 IE3	950	9,08	5,22		2,20	40500	80	137	2015
CJHCH-100-6T-4 IE3	970	12,00	6,91		3,00	46950	81	157	2015
CJHCH-100-6T-5.5 IE3	960	15,60	8,99		4,00	52000	82	163	2015

* Equipamentos fora da Diretiva 2009/125/CE

Características acústicas

Os valores indicados são determinados através de medições de nível de pressão e de potência sonora em dB(A) obtidas em campo livre a uma distância equivalente a duas vezes a envergadura do ventilador mais o diâmetro da hélice, com um mínimo de 1,5 m.

Espetro de potência sonora Lw(A) em dB(A) por banda de frequência em Hz

Modelo	63	125	250	500	1000	2000	4000	8000	Modelo	63	125	250	500	1000	2000	4000	8000
56-4-0.75	44	64	72	77	79	76	69	58	71-6-1.5	44	64	72	77	79	76	69	58
56-4-1	45	65	73	78	80	77	70	59	80-4-3	56	76	84	89	91	88	81	70
56-4-1.5	46	66	74	79	81	78	71	60	80-4-4	57	77	85	90	92	89	82	71
56-4-2	47	67	75	80	82	79	72	61	80-4-5.5	58	78	86	91	93	90	83	72
56-6-0.33	34	54	62	67	69	66	59	48	80-6-1	46	66	74	79	81	78	71	60
56-6-0.5	34	54	62	67	69	66	59	48	80-6-1.5	47	67	75	80	82	79	72	61
56-6-0.75	35	55	63	68	70	67	60	49	80-6-2	48	68	76	81	83	80	73	62
63-4-1	47	67	75	80	82	79	72	61	80-6-3	49	69	77	82	84	81	74	63
63-4-1.5	48	68	76	81	83	80	73	62	90-4-4	62	83	90	95	98	94	87	76
63-4-2	49	69	77	82	84	81	74	63	90-4-5.5	64	85	92	97	100	96	89	78
63-4-3	50	70	78	83	85	82	75	64	90-4-7.5	66	87	94	99	102	98	91	80
63-4-4	51	71	79	84	86	83	76	65	90-4-10	67	88	95	100	103	99	92	81
63-6-0.5	39	59	67	72	74	71	64	53	90-6-3	54	75	82	87	90	86	79	68
63-6-0.75	40	60	68	73	75	72	65	54	90-6-4	55	76	83	88	91	87	80	69
63-6-1	41	61	69	74	76	73	66	55	100-4-7.5	69	89	97	102	104	101	94	83
71-4-1.5	52	72	80	85	87	84	77	66	100-4-10	70	90	98	103	105	102	95	84
71-4-2	53	73	81	86	88	85	78	67	100-4-15	71	91	99	104	106	103	96	85
71-4-3	55	75	83	88	90	87	80	69	100-4-20	72	92	100	105	107	104	97	86
71-4-4	56	76	84	89	91	88	81	70	100-6-3	60	80	88	93	95	92	85	74
71-6-0.75	42	62	70	75	77	74	67	56	100-6-4	61	81	89	94	96	93	86	75
71-6-1	43	63	71	76	78	75	68	57	100-6-5.5	62	82	90	95	97	94	87	76

Dimensões mm

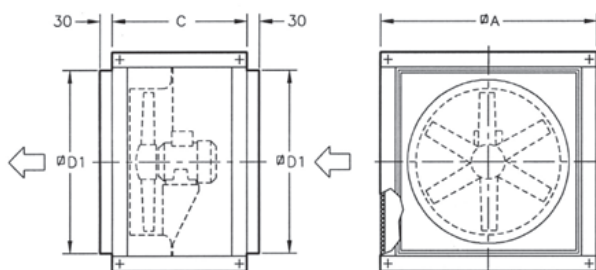

Modelo	A	C	D1
CJHCH-56/63	825	550	690
CJHCH-71/80	1000	650	850
CJHCH-90/100	1200	750	1050



Erp. (Energy Related Products)

Informação da Diretiva 2009/125/CE descarregável a partir da página da Internet da SODECA ou programa de seleção QuickFan

Curvas características

Ver curvas da série HCH-HCT

Acessórios

Ver secção acessórios.



HTP

Ventiladores axiais tubulares de alta pressão



Hélice de alta pressão

Ventiladores axiais tubulares de alta pressão e grande robustez, especialmente concebidos para instalações de mineração ou aplicações com grandes perdas de carga.

Ventilador:

- Envolvente tubular em chapa de aço de grande espessura.
- Suporte de motor soldado na envolvente.
- Diretrizes de alto rendimento aerodinâmico para ganho de pressão.
- Ótima proteção superficial mediante aço de alta qualidade.
- Hélice de alto rendimento, construída em fundição de alumínio.
- Direção de ar hélice-motor.
- Ligação elétrica em caixa de bornes externa.

Motor:

- Motores de eficiência IE3 para potências iguais ou superiores a 0,75 kW, exceto monofásicos, 2 velocidades e 8 polos.

- Motores classe F, com rolamentos de esferas, proteção IP-55.
- Trifásicos 230/400 V-50 Hz (até 4 kW) e 400/690 V-50 Hz (potências superiores a 4 kW).
- Temperatura de trabalho -20 °C +70 °C.

Acabamento:

- Aço de alta proteção anticorrosivo, primário especial e tinta de alta qualidade para ambientes corrosivos.

Mediante pedido:

- Motores normalizados IP-55, motores ATEX e de 2 Velocidades.
- Construção total em aço inoxidável.
- Construção em aço galvanizado a quente.



Código de pedido

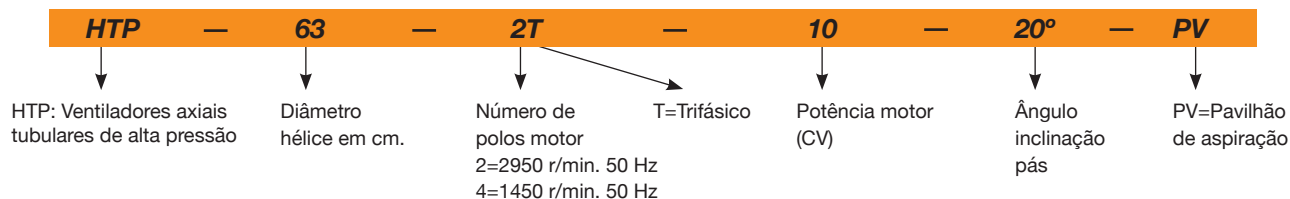

Características técnicas

Modelo	Velocidade (r/min)	Intensidade máxima admissível (A)			Potência instalada (kW)	Caudal máximo (m³/h)	Nível de pressão sonora dB(A)	Peso aprox. (Kg)	According ErP
		230 V	400 V	690V					
HTP-50-2T-4 IE3	2910	10,00	5,77		3,00	13850	86	49	2015
HTP-50-2T-5.5 IE3	2900	13,00	7,50		4,00	16450	92	65	2015
HTP-56-2T-5.5 IE3	2900	13,00	7,50		4,00	18050	97	69	2015
HTP-56-2T-10 IE3	2930		14,10	8,17	7,50	25500	89	143	2015
HTP-63-2T-10 IE3	2930		14,10	8,17	7,50	23850	94	128	2015
HTP-63-2T-15 IE3	2945		20,00	11,60	11,00	29400	94	199	2015
HTP-63-2T-20 IE3	2945		27,70	16,10	15,00	34400	97	205	2015
HTP-63-2T-25 IE3	2945		33,90	19,70	18,50	37200	98	216	2015
HTP-63-2T-30 IE3	2950		39,70	23,00	22,00	39800	99	208	2015
HTP-63-4T-1.5 IE3	1455	4,07	2,34		1,10	12850	83	92	2015
HTP-63-4T-2 IE3	1440	5,41	3,11		1,50	15650	87	93	2015
HTP-63-4T-3 IE3	1435	7,93	4,56		2,20	18600	84	101	2015
HTP-63-4T-4 IE3	1440	10,70	6,15		3,00	19900	89	104	2015
HTP-71-2T-15 IE3	2945		20,00	11,60	11,00	32850	93	216	2015
HTP-71-2T-20 IE3	2945		27,70	16,10	15,00	39250	95	222	2015
HTP-71-2T-25 IE3	2945		33,90	19,70	18,50	43450	95	233	2015
HTP-71-2T-30 IE3	2950		39,70	23,00	22,00	45500	95	225	2015
HTP-71-2T-40 IE3	2960		54,50	31,60	30,00	52550	98	333	2015
HTP-71-4T-2 IE3	1435	7,93	4,56		2,20	17500	84	110	2015
HTP-71-4T-3 IE3	1435	7,93	4,56		2,20	20650	84	118	2015
HTP-71-4T-4 IE3	1440	10,70	6,15		3,00	23950	89	121	2015

Características técnicas

Modelo	Velocidade (r/min)	Intensidade máxima admissível (A)			Potência instalada (kW)	Caudal máximo (m³/h)	Nível de pressão sonora dB(A)	Peso aprox. (Kg)	According ErP
		230 V	400 V	690V					
HTP-71-4T-5.5 IE3	1450	13,90	8,00		4,00	27400	89	127	2015
HTP-71-4T-7.5 IE3	1465		10,30	5,97	5,50	31700	113	141	2015
HTP-80-4T-4 IE3	1440	10,70	6,15		3,00	19300	91	146	2015
HTP-80-4T-5.5 IE3	1450	13,90	8,00		4,00	22850	88	152	2015
HTP-80-4T-7.5 IE3	1465		10,30	5,97	5,50	28000	109	166	2015
HTP-80-4T-10 IE3	1465		13,90	8,06	7,50	31500	87	193	2015
HTP-80-4T-15 IE3	1470		20,90	12,10	11,00	40000	91	242	2015
HTP-90-4T-7.5 IE3	1465		10,30	5,97	5,50	27450	113	196	2015
HTP-90-4T-10 IE3	1465		13,90	8,06	7,50	32500	90	223	2015
HTP-90-4T-15 IE3	1470		20,90	12,10	11,00	42200	90	272	2015
HTP-90-4T-20 IE3	1465		27,90	16,20	15,00	50050	94	283	2015
HTP-90-4T-25 IE3	1470		35,10	20,30	18,50	54550	95	326	2015
HTP-90-4T-30 IE3	1470		41,00	23,80	22,00	61750	97	326	2015
HTP-100-4T-15 IE3	1470		20,90	12,10	11,00	46100	93	307	2015
HTP-100-4T-20 IE3	1465		27,90	16,20	15,00	56300	93	318	2015
HTP-100-4T-25 IE3	1470		35,10	20,30	18,50	59900	93	361	2015
HTP-100-4T-30 IE3	1470		41,00	23,80	22,00	69900	96	361	2015
HTP-100-4T-40 IE3	1480		57,10	33,10	30,00	80500	98	429	2015
HTP-125-4T-40 IE3	1480		57,10	33,10	30,00	81000	100	531	2015
HTP-125-4T-50 IE3	1480		69,20	40,10	37,00	96800	100	602	2015
HTP-125-4T-60 IE3	1475		80,90	46,90	45,00	105050	100	658	2015
HTP-125-4T-75 IE3	1480		98,60	57,20	55,00	127800	100	664	2015
HTP-125-4T-100 IE3	1485		134,00	77,70	75,00	147350	104	784	2015
HTP-125-4T-125 IE3	1485		158,00	91,60	90,00	156800	105	823	2015



Erp. (Energy Related Products)

Informação da Diretiva 2009/125/CE descarregável a partir da página da Internet da SODECA ou programa de seleção QuickFan

Características acústicas

Os valores indicados são determinados através de medições de nível de pressão e de potência em dB(A) obtidas em campo livre a uma distância equivalente a duas vezes a envergadura do ventilador mais o diâmetro da hélice, com um mínimo de 1,5 m.

Espetro de potência sonora Lw(A) em dB(A) por banda de frequência em Hz

Modelo	LpdB(A)	63	125	250	500	1000	2000	4000	8000	Modelo	LpdB(A)	63	125	250	500	1000	2000	4000	8000
HTP-50-2T-4	80	57	77	85	90	92	89	82	71	HTP-80-4T-4	86	58	75	86	95	96	96	93	86
HTP-50-2T-5.5	81	58	78	86	91	93	90	83	72	HTP-80-4T-5.5	86	58	76	86	95	96	96	93	86
HTP-56-2T-5.5	86	63	83	91	96	98	95	88	77	HTP-80-4T-7.5	86	58	76	86	95	96	96	93	86
HTP-56-2T-10	87	64	84	92	97	99	96	89	78	HTP-80-4T-10	87	59	77	87	97	98	98	94	88
HTP-63-2T-10	94	70	82	92	104	105	104	99	91	HTP-80-4T-15	91	63	81	91	101	102	102	99	92
HTP-63-2T-15	94	70	82	92	104	105	104	99	91	HTP-90-4T-7.5	90	62	79	90	99	100	100	97	90
HTP-63-2T-20	97	73	85	95	107	108	107	102	94	HTP-90-4T-10	90	62	80	90	99	100	100	97	90
HTP-63-2T-25	98	74	86	96	108	109	108	103	95	HTP-90-4T-15	90	62	80	90	100	101	101	98	91
HTP-63-2T-30	99	75	87	97	109	110	109	104	96	HTP-90-4T-20	94	66	83	94	103	104	104	101	94
HTP-63-4T-1.5	79	55	67	77	89	90	89	84	76	HTP-90-4T-25	95	67	85	95	104	105	105	102	95
HTP-63-4T-2	79	55	67	77	89	90	89	84	76	HTP-90-4T-30	97	69	87	97	107	108	108	104	98
HTP-63-4T-3	83	59	71	81	93	94	93	88	80	HTP-100-4T-15	93	65	83	93	102	103	103	100	93
HTP-63-4T-4	84	60	72	82	94	95	94	89	81	HTP-100-4T-20	93	65	82	93	102	103	103	100	93
HTP-71-2T-15	93	65	83	93	102	104	103	100	93	HTP-100-4T-25	93	65	83	93	102	103	103	100	93
HTP-71-2T-20	95	67	85	95	104	106	105	102	95	HTP-100-4T-30	96	67	85	96	105	106	106	103	96
HTP-71-2T-25	95	67	85	95	104	106	105	102	95	HTP-100-4T-40	98	70	88	98	107	108	108	105	98
HTP-71-2T-30	95	67	85	95	104	106	105	102	95	HTP-125-4T-40	100	72	89	100	109	110	110	107	100
HTP-71-2T-40	98	70	88	98	107	109	108	105	98	HTP-125-4T-50	100	72	90	100	109	110	110	107	100
HTP-71-4T-2	83	55	73	83	92	93	93	90	83	HTP-125-4T-60	100	72	89	100	109	110	110	107	100
HTP-71-4T-3	83	55	72	83	92	93	93	90	83	HTP-125-4T-75	100	72	90	100	110	111	111	108	101
HTP-71-4T-4	84	56	74	84	94	95	95	91	85	HTP-125-4T-100	104	76	93	104	113	114	114	111	104
HTP-71-4T-5.5	87	59	77	87	97	98	98	95	88	HTP-125-4T-125	105	77	95	105	114	115	115	112	105
HTP-71-4T-7.5	90	62	80	90	100	101	101	97	91										

Dimensões mm

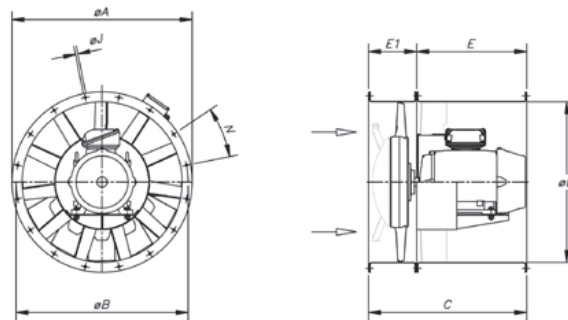

Modelo	Potência	ØA	ØB	ØD	E	E1	C	ØJ	N
HTP-50-2T	4/5'5	600	560	514	-	-	400	12	12x30°
HTP-56-2T	5'5/10	660	620	560	-	-	500	12	12x30°
HTP-63-2T	10/15/20/25/30	730	690	640	650	220	870	13	12x30°
HTP-63-4T	1'5/2/3/4	730	690	640	340	220	560	13	12x30°
HTP-71-2T	15/20/25/30/40	810	770	710	700	240	940	13	16x22°30'
HTP-71-4T	2/3/4/5'5/7'5	810	770	710	420	240	660	13	16x22°30'
HTP-80-4T	4 / 5'5	900	860	800	360	240	600	15	16x22°30'
HTP-80-4T	7'5 / 10 / 15	900	860	800	600	240	840	15	16x22°30'
HTP-90-4T	7'5 / 10	1015	970	900	420	250	670	15	16x22°30'
HTP-90-4T	15 / 20 / 25 / 30	1015	970	900	650	250	900	15	16x22°30'
HTP-100-4T	15/20	1115	1070	1000	600	270	870	15	16x22°30'
HTP-100-4T	25 / 30 / 40	1115	1070	1000	700	270	970	15	16x22°30'
HTP-125	40 / 50 / 60 / 75	1365	1320	1250	900	300	1100	15	20x18°
HTP-125	100/125	1365	1320	1250	950	300	1250	15	20x18°

Acessórios

Ver secção acessórios.

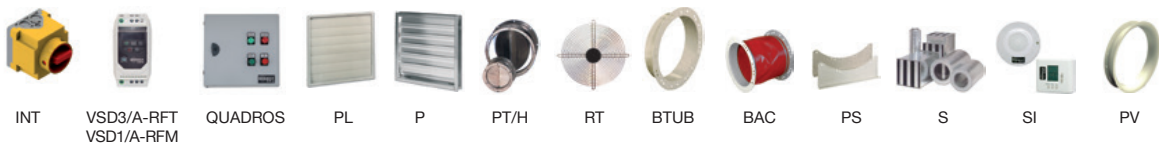

EXEMPLO SELEÇÃO

Curvas características

Q= Caudal em m³/h, m³/s e cfm.

Pe= Pressão estática em mmH₂O., Pa e inwg.

HTP-63-4T

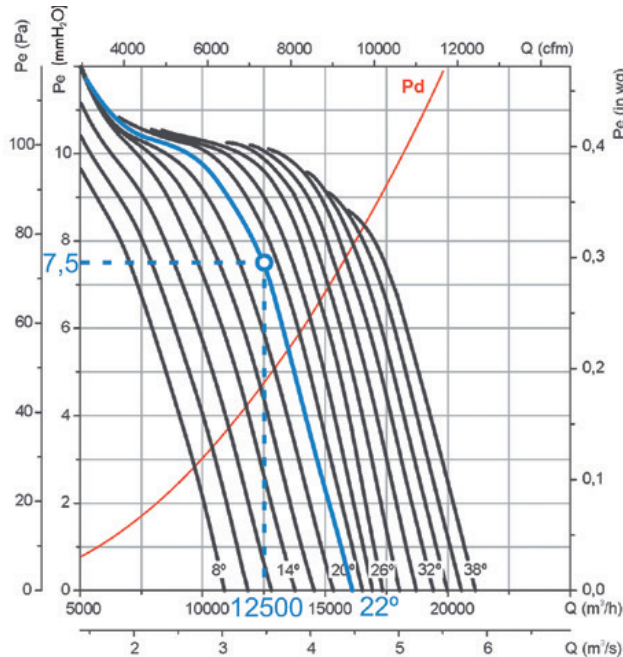

Dados de partida

- Ponto de trabalho:
- Caudal: 12 500 m³/h
- Perda de carga: 7,5 mmH₂O

Passos para a seleção do equipamento

No gráfico de pressões:

1. Marcar o ponto de trabalho, definido pelo caudal de trabalho (12 500 m³/h) e pela perda de carga (7,5 mmH₂O).
2. Escolher a curva do equipamento que mais se aproxime do ponto de trabalho a partir de cima. No nosso caso, obtém-se uma curva de 22° de ângulo da pá.

No gráfico de potência:

3. Marcar o ponto de trabalho, definido pelo caudal de trabalho (12 500 m³/h) e pela curva de ângulo da pá escolhido (22°).
4. Ler a potência absorvida no eixo de potências à esquerda. A Pa= 560 W no ponto de trabalho.
5. Procurar a reta vermelha que mais se aproxime do ponto de trabalho a partir de cima. Na parte direita do gráfico obtém-se o valor de potência instalada no motor. No nosso caso, 0,75 kW ou 1 CV

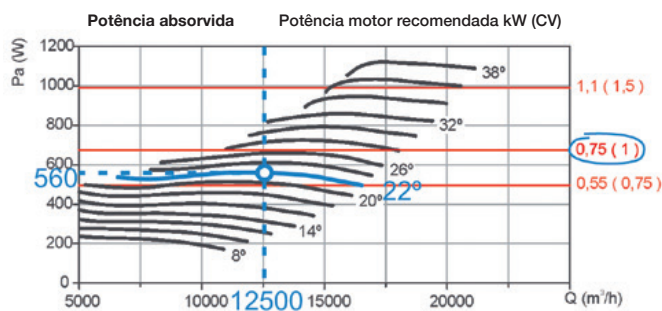

EXEMPLO CÓDIGO PEDIDO

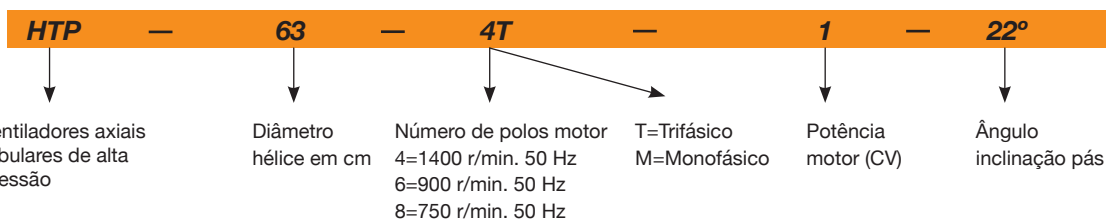

Curvas características

Q= Caudal em m³/h, m³/s e cfm.

Pe= Pressão estática em mmH₂O, Pa e inwg.

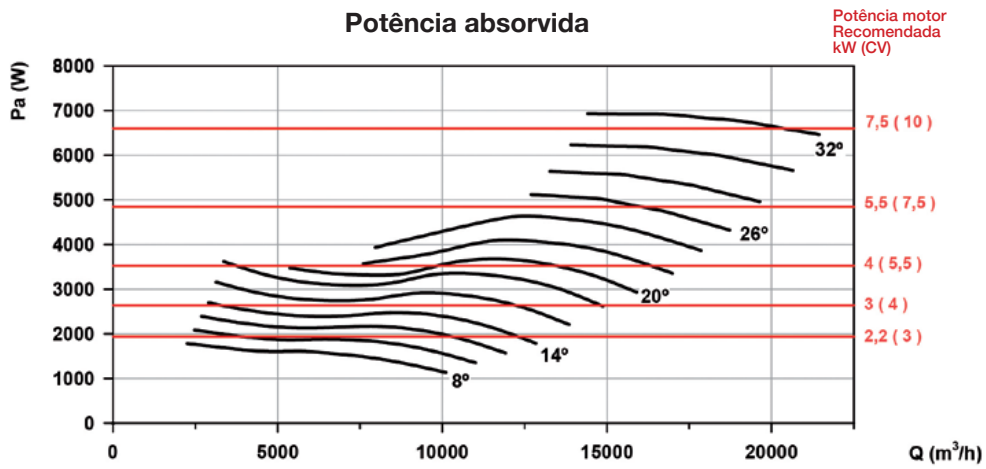
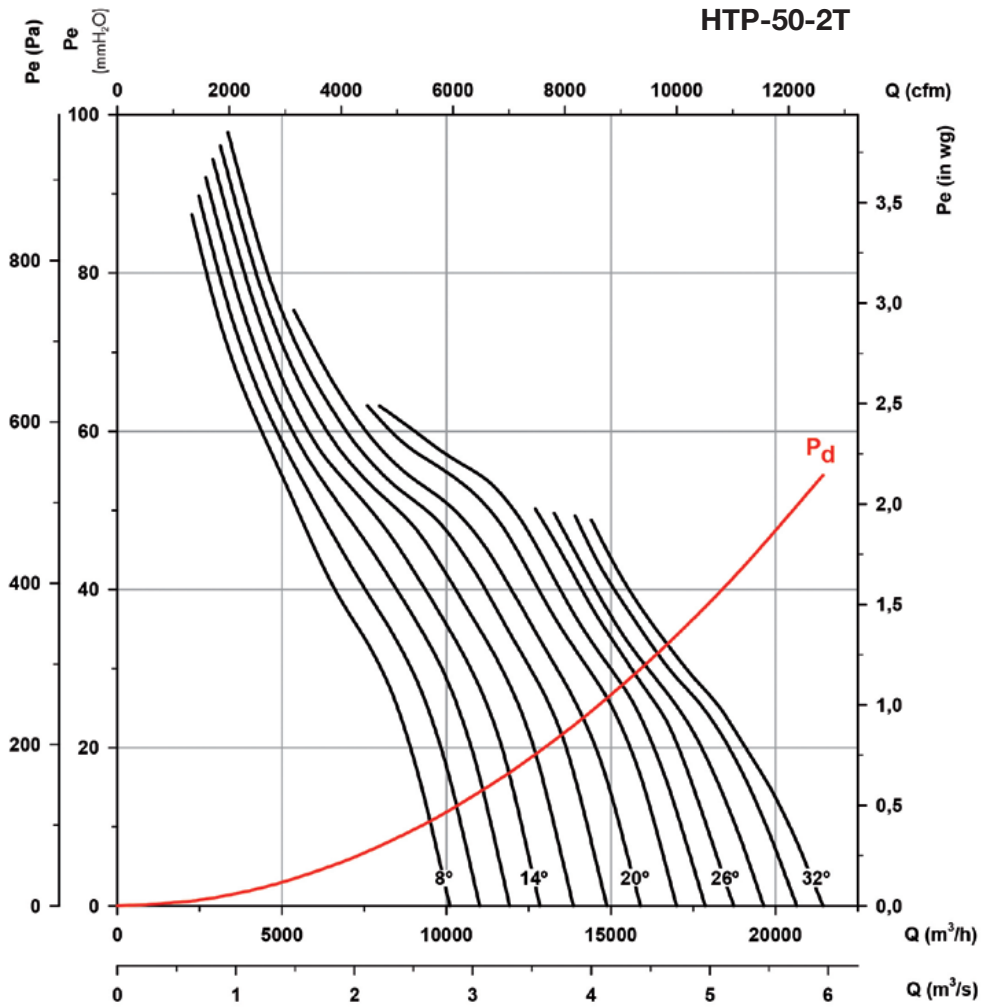

Curvas características

Q= Caudal em m³/h, m³/s e cfm.

Pe= Pressão estática em mmH₂O, Pa e inwg.

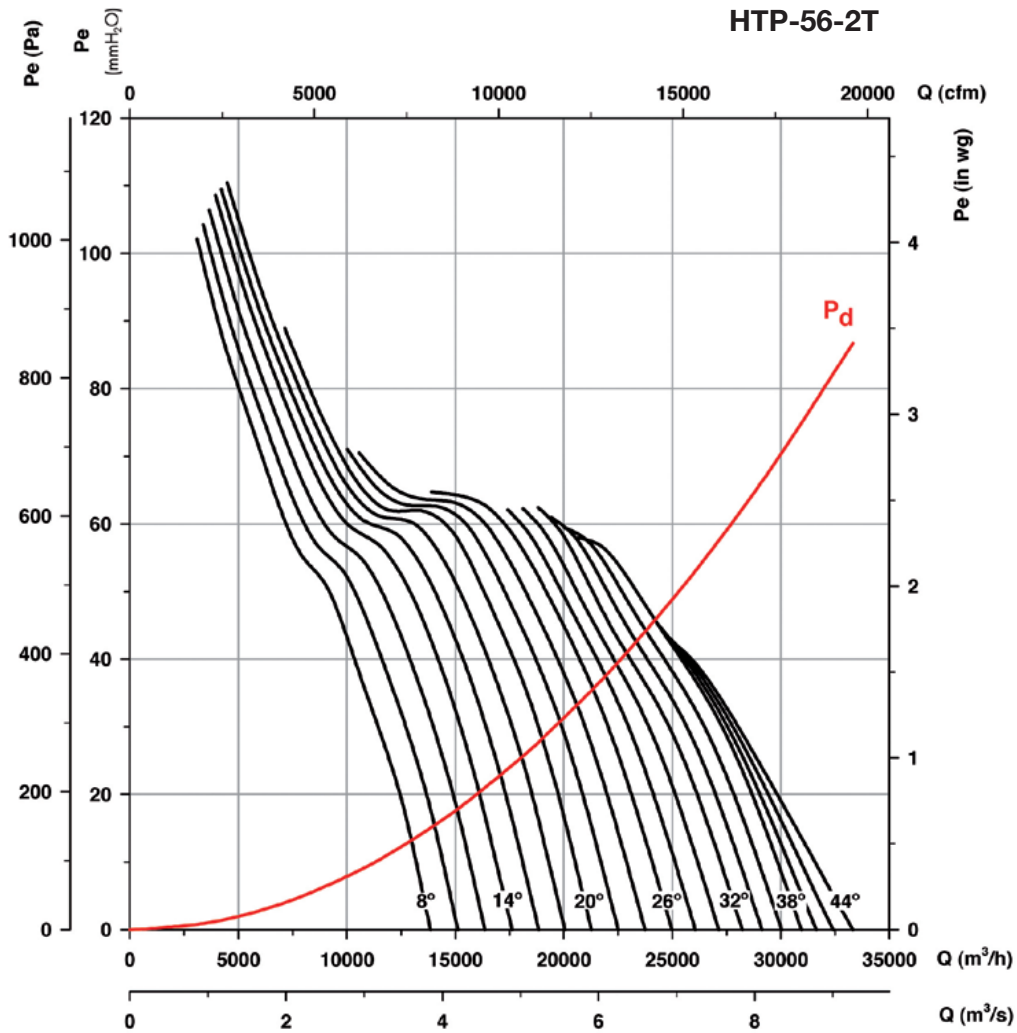

Potência absorvida

Potência motor recomendada
kW (CV)

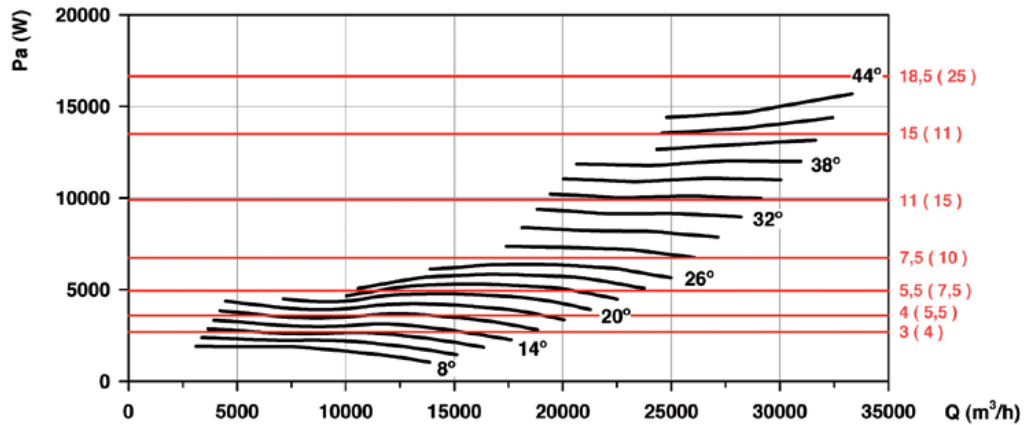

Curvas características

Q= Caudal em m³/h, m³/s e cfm.

Pe= Pressão estática em mmH₂O, Pa e inwg.

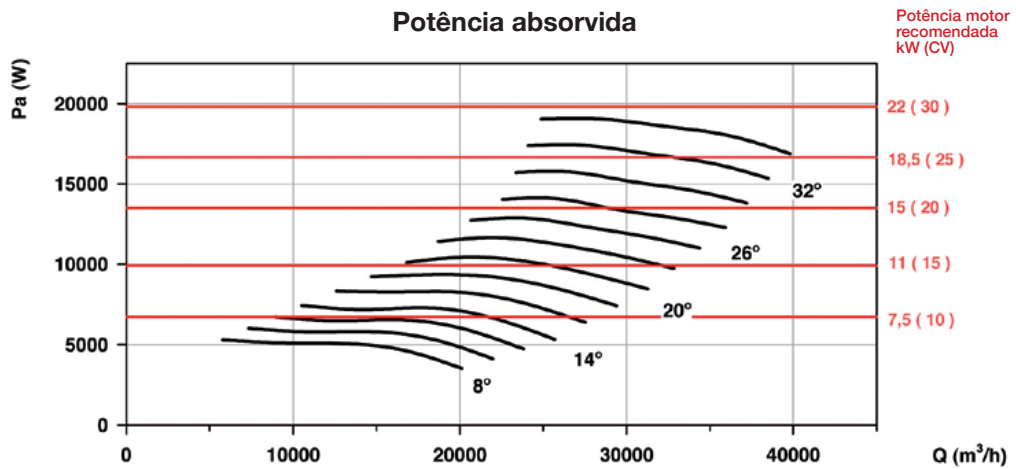
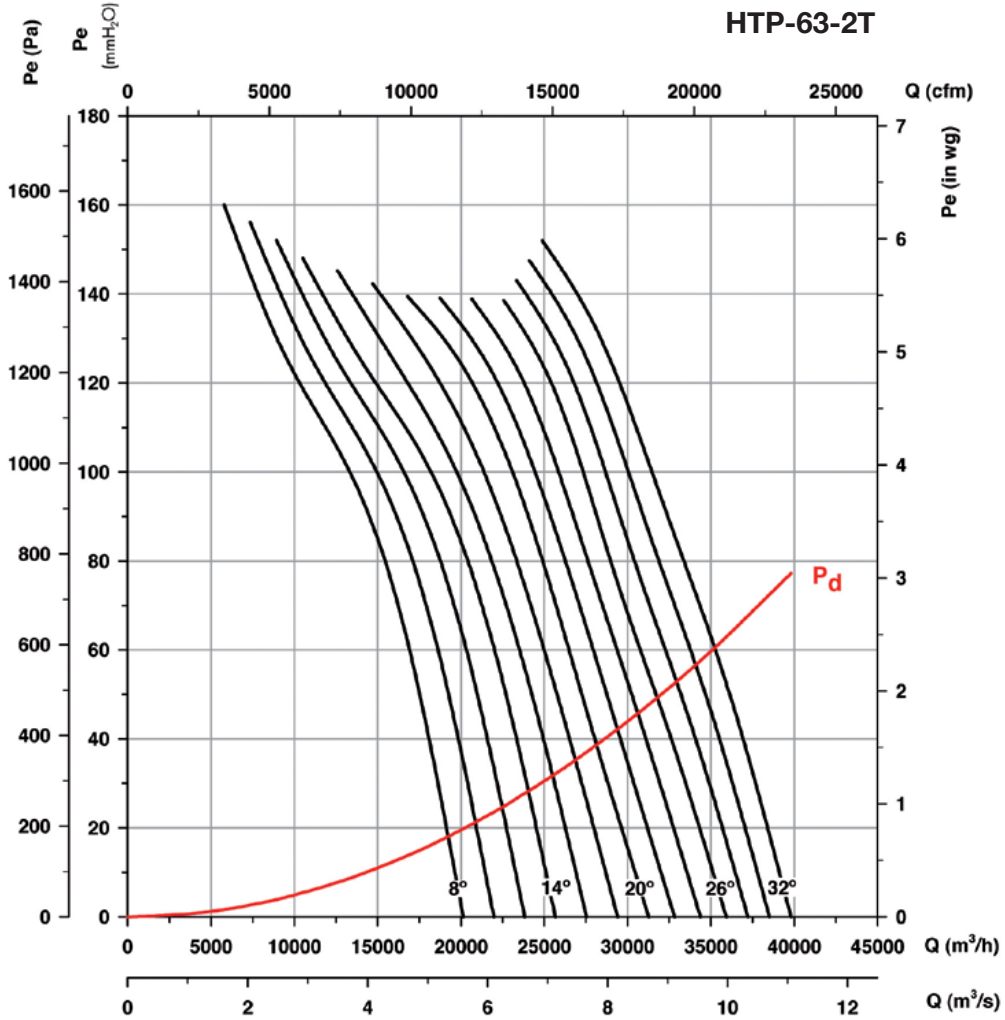

Curvas características

Q= Caudal em m³/h, m³/s e cfm.

Pe= Pressão estática em mmH₂O, Pa e inwg.

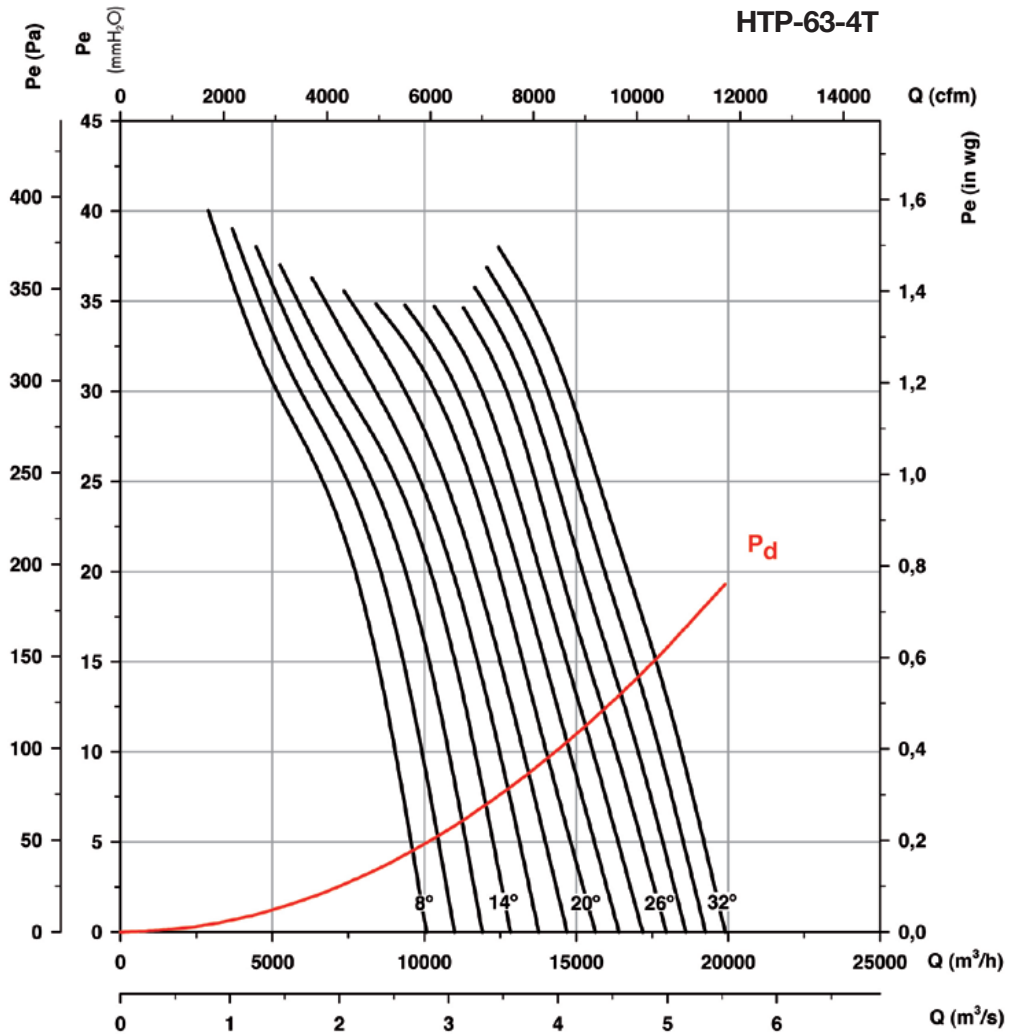

Potência absorvida

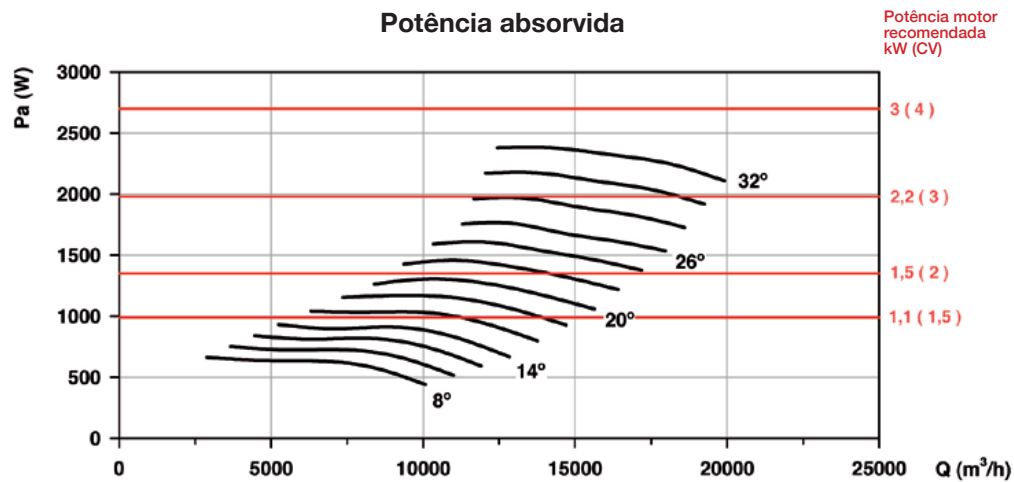

Curvas características

Q= Caudal em m³/h, m³/s e cfm.

Pe= Pressão estática em mmH₂O, Pa e inwg.

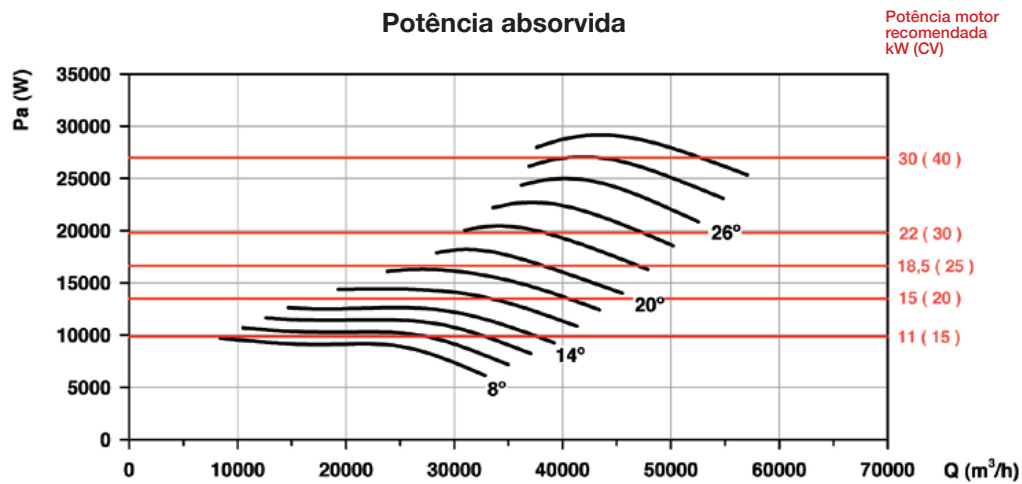
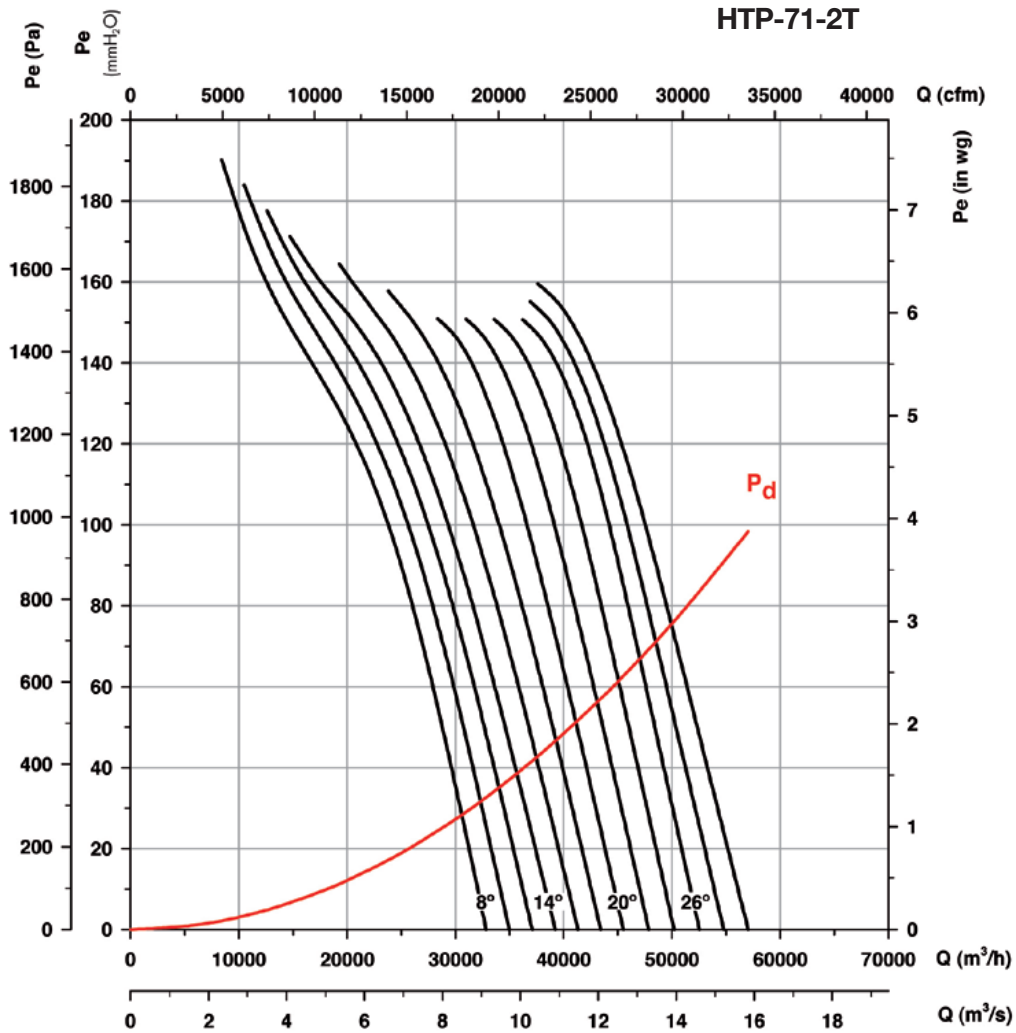

Curvas características

Q= Caudal em m³/h, m³/s e cfm.

Pe= Pressão estática em mmH₂O, Pa e inwg.

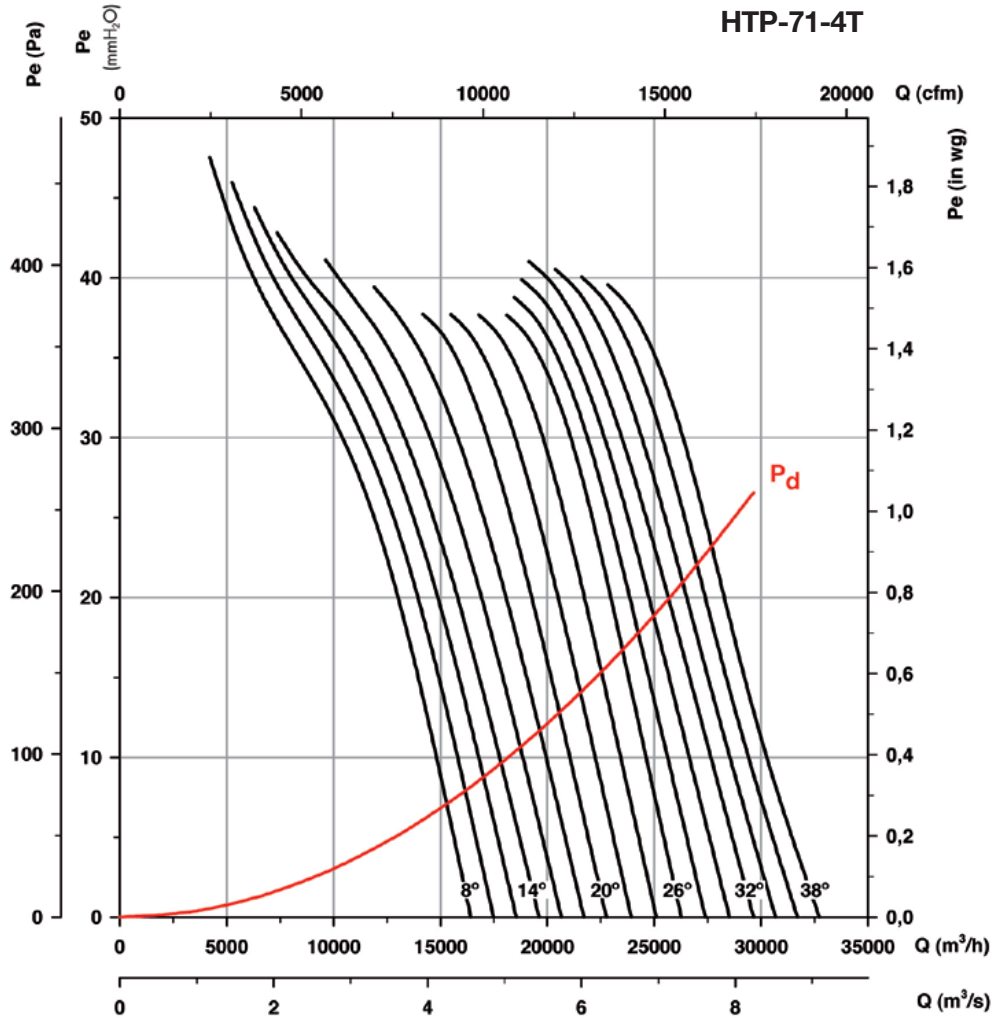

Potência absorvida

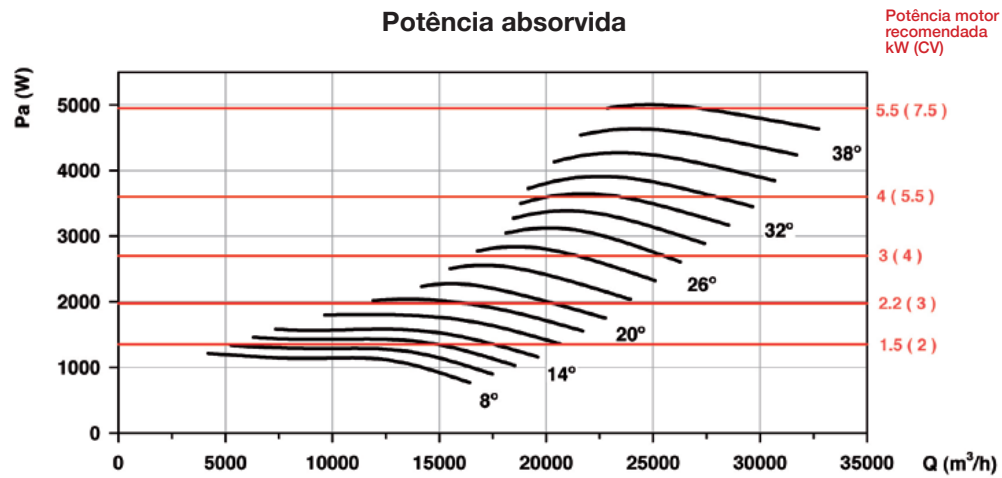

Potência motor recomendada
kW (CV)

Curvas características

Q= Caudal em m³/h, m³/s e cfm.

Pe= Pressão estática em mmH₂O, Pa e inwg.

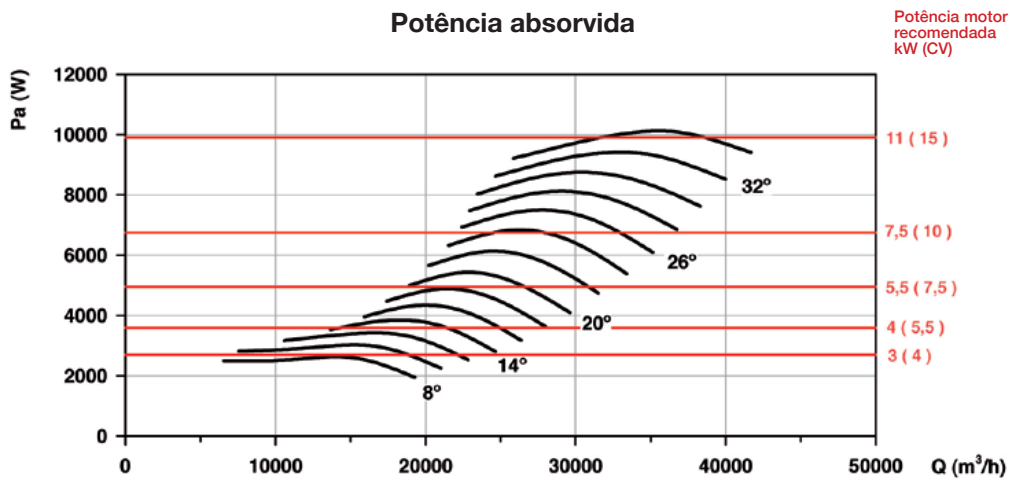
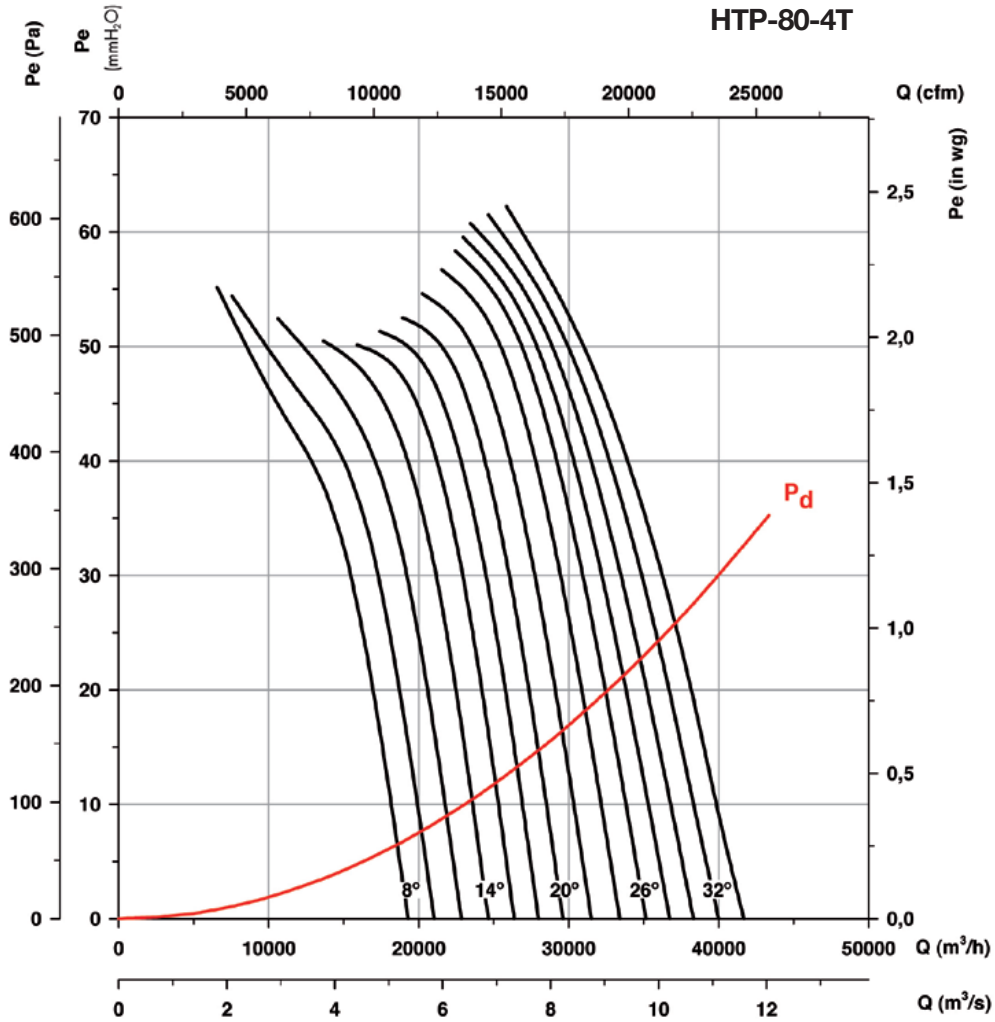

Curvas características

Q= Caudal em m³/h, m³/s e cfm.

Pe= Pressão estática em mmH₂O, Pa e inwg.

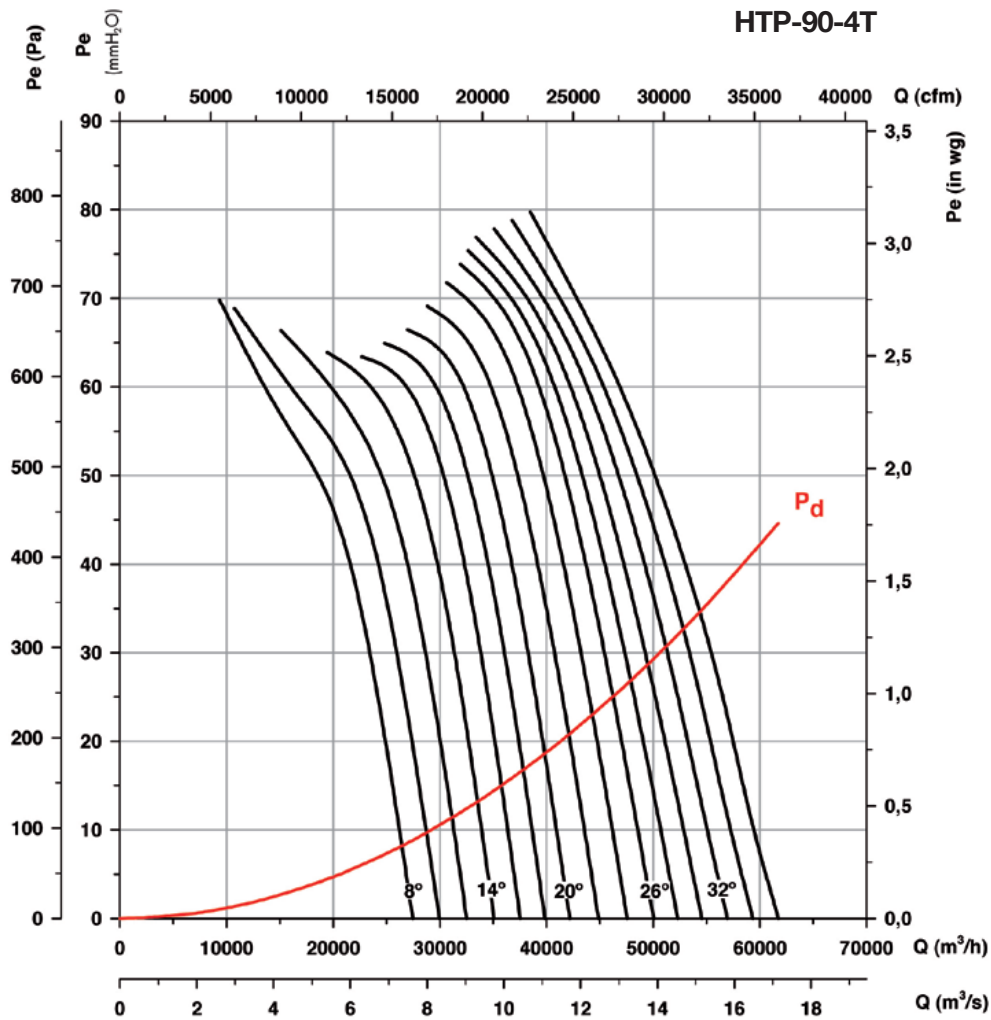

Potência absorvida

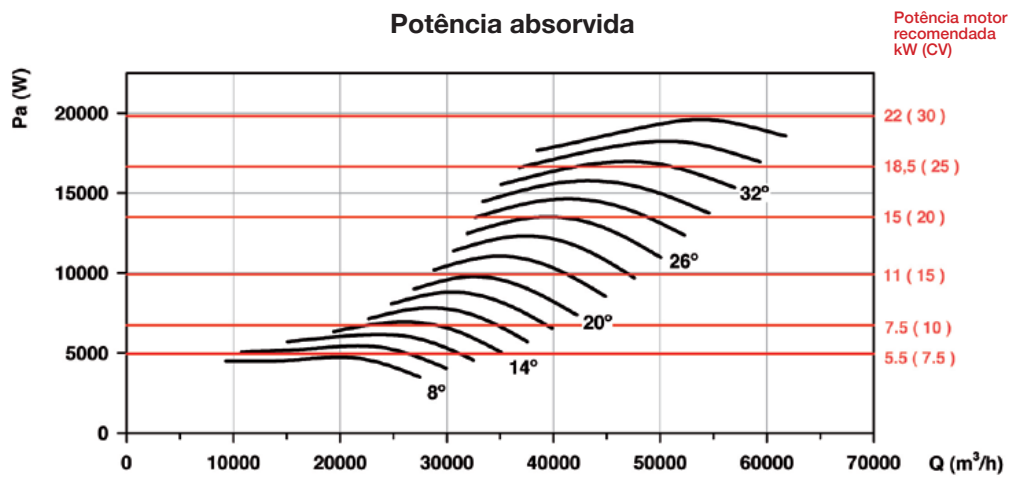

Curvas características

Q= Caudal em m³/h, m³/s e cfm.

Pe= Pressão estática em mmH₂O, Pa e inwg.

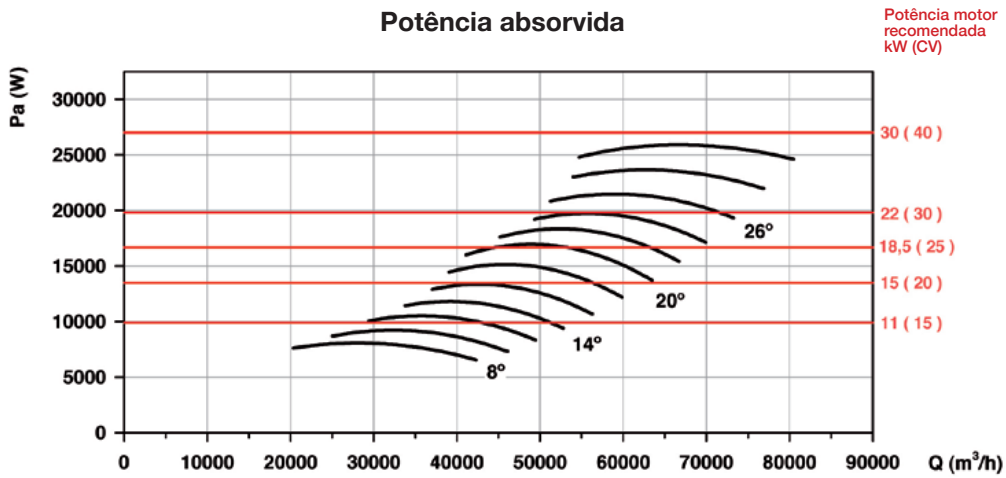
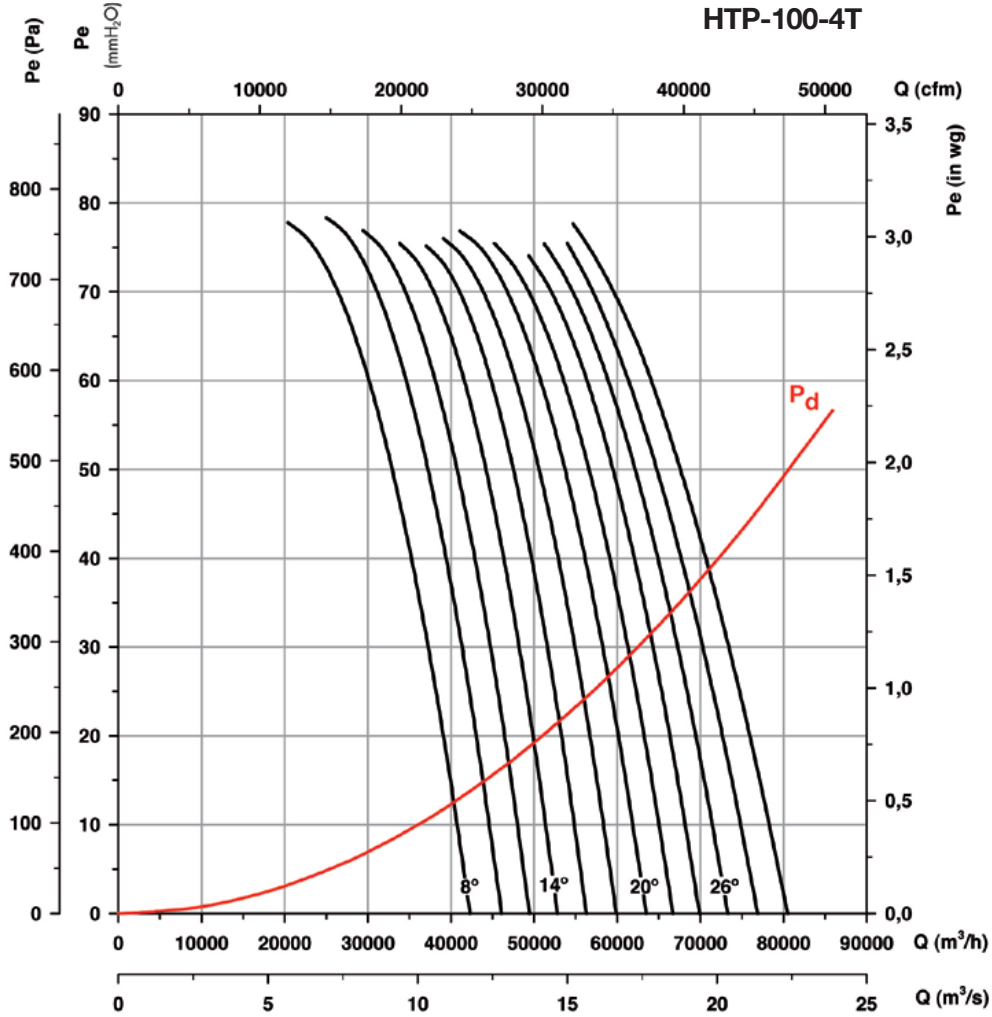

Curvas características

Q= Caudal em m³/h, m³/s e cfm.

Pe= Pressão estática em mmH₂O, Pa e inwg.

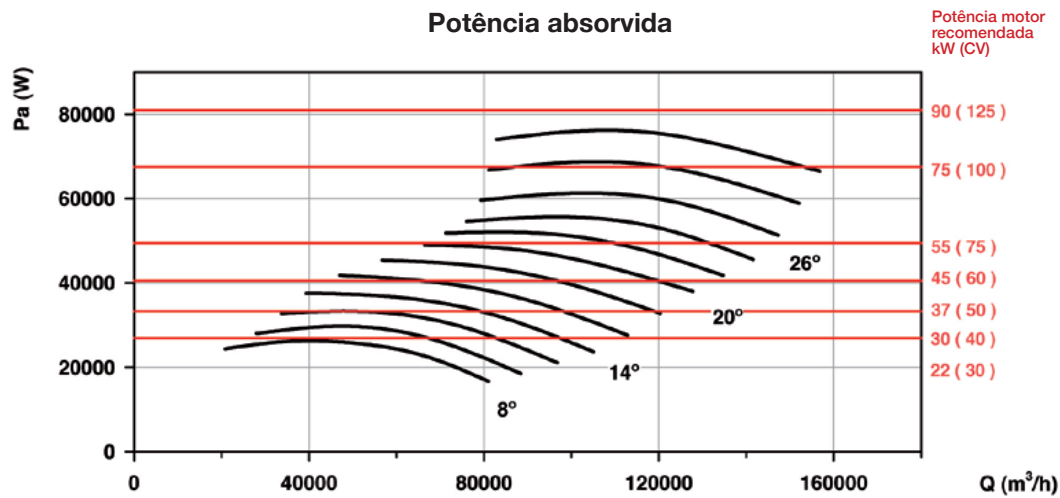
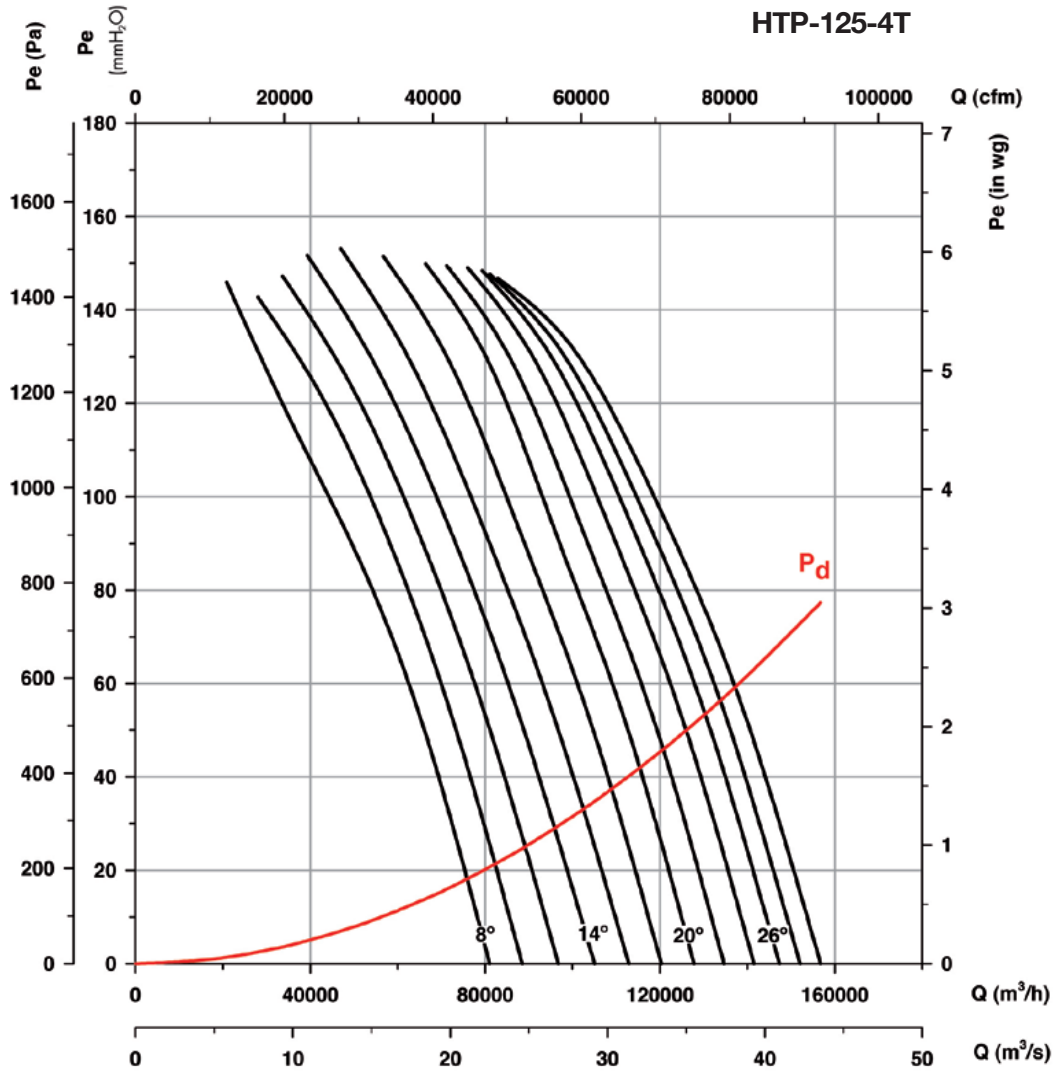

HGT HGTX



HGT: Ventiladores axiais tubulares de grande diâmetro, com motor direto

HGTX: Ventiladores axiais tubulares de grande diâmetro, com motor exterior



Ventiladores axiais tubulares, equipados com hélices de alumínio de 6 ou 9 pás com diversos ângulos de inclinação.

Ventilador:

- Direção ar motor-hélice.
- Hélices em fundição de alumínio de 6 ou 9 pás, com ângulo de inclinação ajustável.
- Envoltivo tubular em chapa de aço.
- HGT: A versão standard é de carcaça curta. A versão de carcaça comprida está equipada com tampa de inspeção.
- HGTX: Versão standard em carcaça comprida, equipada com tampa de inspeção.

Motor:

- Motores de eficiência IE3 para potências iguais ou superiores a 0,75 kW, exceto monofásicos, 2 velocidades e 8 polos.
- Motores classe F, com rolamentos de esferas, proteção IP55.

- Trifásicos 230/400 V-50 Hz (até 4 kW) e 400/690 V-50 Hz (potências superiores a 4 kW).
- Temperatura de trabalho:
HGT: -25 °C +50 °C
HGTX: -25 °C +120 °C

Acabamento:

- Anticorrosivo em resina de poliéster polimerizada a 190 °C, desengorduramento prévio com tratamento nanotecnológico livre de fosfatos.

Mediante pedido:

- Direção ar hélice-motor.
- Hélices reversíveis 100 %.
- Bobinagens especiais para diferentes tensões.
- Certificação ATEX Categoria 2.
- HGT: Ventiladores com carcaça comprida equipada com tampa de inspeção.
- Motores de duas velocidades.

Código de pedido

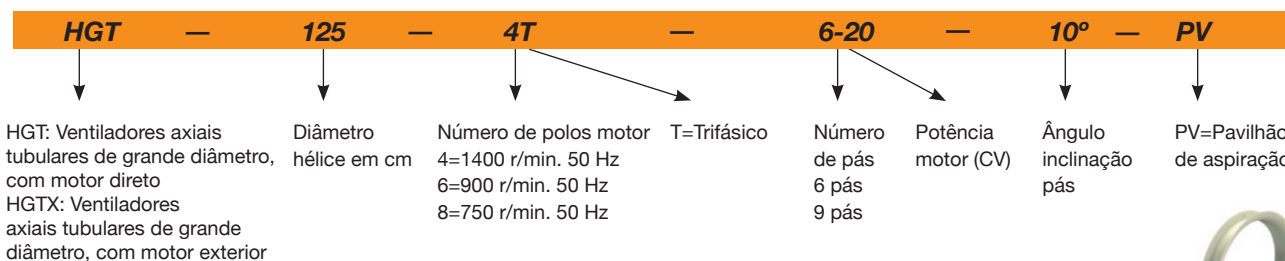

Características técnicas

Modelo	Velocidade (r/min)	Intensidade máxima admissível (A)			Potência Instalada (kW)	Caudal máximo (m³/h)	Nível de pressão sonora dB(A)	Peso aprox. (Kg)			According ErP
		230 V	400 V	690 V				HGT Comprida	HGT Curta	HGTX	
HGT HGTX 125-4T/6-20 IE3	1465	27,90	16,20	15,00	78300	89	294	266	414	2015	
HGT HGTX 125-4T/6-25 IE3	1470	35,10	20,30	18,50	92000	90	372	329	459	2015	
HGT HGTX 125-4T/6-30 IE3	1470	41,00	23,80	22,00	98100	90	372	329	459	2015	
HGT HGTX 125-4T/6-40 IE3	1480	57,10	33,10	30,00	117000	92	477	433	566	2015	
HGT HGTX 125-4T/6-50 IE3	1480	69,20	40,10	37,00	123700	93	560	504	631	2015	
HGT HGTX 125-4T/6-60 IE3	1475	80,90	46,90	45,00	136000	94	598	542	669	2015	
HGT HGTX 125-4T/6-75 IE3	1480	98,60	57,20	55,00	148000	95	614	564	700	2015	
HGT HGTX 125-4T/6-100 IE3	1485	134,00	77,70	75,00	161000	96	708	658	794	2015	
HGT HGTX 125-4T/9-25 IE3	1470	35,10	20,30	18,50	79750	88	381	338	468	2015	
HGT HGTX 125-4T/9-30 IE3	1470	41,00	23,80	22,00	97000	89	381	338	468	2015	
HGT HGTX 125-4T/9-40 IE3	1480	57,10	33,10	30,00	111200	91	486	442	575	2015	
HGT HGTX 125-4T/9-50 IE3	1480	69,20	40,10	37,00	118350	93	569	513	640	2015	
HGT HGTX 125-4T/9-60 IE3	1475	80,90	46,90	45,00	127000	94	607	551	678	2015	
HGT HGTX 125-4T/9-75 IE3	1480	98,60	57,20	55,00	142000	95	623	573	709	2015	
HGT HGTX 125-4T/9-100 IE3	1485	134,00	77,70	75,00	155000	99	717	667	803	2015	
HGT HGTX 125-6T/6-5.5 IE3	960	15,60	8,99	4,00	51300	77	216	183	347	2015	
HGT HGTX 125-6T/6-7.5 IE3	970	11,20	6,49	5,50	60300	77	228	195	359	2015	

Características técnicas

Modelo	Velocidade (r/min)	Intensidade máxima admissível (A)	Potência Instalada (kW)	Caudal máximo (m³/h)	Nível de pressão sonoro dB(A)	Peso aprox. (Kg)			According ErP			
						230 V	400 V	690 V		HGT Comprida	HGT Curta	HGTX
						HGT HGTX 125-6T/6-10 IE3	975	14,80		8,58	7,50	72250
HGT HGTX 125-6T/6-15 IE3	975	21,90	12,70	11,00	85450	81	307	279	427	2015		
HGT HGTX 125-6T/6-20 IE3	975	28,20	16,30	15,00	92850	82	416	373	503	2015		
HGT HGTX 125-6T/6-25 IE3	980	35,90	20,80	18,50	103000	84	449	405	538	2015		
HGT HGTX 125-6T/9-10 IE3	975	14,80	8,58	7,50	68200	78	315	287	435	2015		
HGT HGTX 125-6T/9-15 IE3	975	21,90	12,70	11,00	77550	81	316	288	436	2015		
HGT HGTX 125-6T/9-20 IE3	975	28,20	16,30	15,00	92900	84	425	382	512	2015		
HGT HGTX 125-6T/9-25 IE3	980	35,90	20,80	18,50	98700	85	458	414	547	2015		
HGT HGTX 125-6T/9-30 IE3	980	42,40	24,60	22,00	104000	87	463	419	552	2015		
HGT HGTX 125-8T/6-3	705	9,53	5,50	2,20	45700	69	218	185	349	2015		
HGT HGTX 125-8T/6-4	705	12,82	7,40	3,00	51800	71	225	192	356	2015		
HGT HGTX 125-8T/6-5.5	710	16,11	9,30	4,00	61500	72	258	230	378	2015		
HGT HGTX 125-8T/6-7.5	710	12,00	7,20	5,50	67500	73	271	243	391	2015		
HGT HGTX 125-8T/6-10	725	16,00	9,50	7,50	75500	75	301	273	421	2015		
HGT HGTX 125-8T/9-4	705	12,82	7,40	3,00	48200	70	234	201	365	2015		
HGT HGTX 125-8T/9-5.5	710	16,11	9,30	4,00	55200	73	267	239	387	2015		
HGT HGTX 125-8T/9-7.5	710	12,00	7,20	5,50	67000	75	280	252	400	2015		
HGT HGTX 125-8T/9-10	725	16,00	9,50	7,50	74750	76	310	282	430	2015		
HGT HGTX 125-8T/9-15	720	24,00	13,80	11,00	80800	79	372	329	459	2015		
HGT - 140-6T/6-5.5 IE3	960	15,60	8,99	4,00	58000	82	266	229		2015		
HGT - 140-6T/6-7.5 IE3	970	11,20	6,49	5,50	66000	84	278	241		2015		
HGT - 140-6T/6-10 IE3	975	14,80	8,58	7,50	80700	85	365	326		2015		
HGT - 140-6T/6-15 IE3	975	21,90	12,70	11,00	96700	86	366	327		2015		
HGT - 140-6T/6-20 IE3	975	28,20	16,30	15,00	104000	87	472	423		2015		
HGT - 140-6T/6-25 IE3	980	35,90	20,80	18,50	115000	88	506	457		2015		
HGT - 140-6T/6-30 IE3	980	42,40	24,60	22,00	119000	89	511	462		2015		
HGT - 140-6T/9-10 IE3	975	14,80	8,58	7,50	70000	84	374	335		2015		
HGT - 140-6T/9-15 IE3	975	21,90	12,70	11,00	86000	86	375	336		2015		
HGT - 140-6T/9-20 IE3	975	28,20	16,30	15,00	97500	87	482	432		2015		
HGT - 140-6T/9-25 IE3	980	35,90	20,80	18,50	111000	88	515	467		2015		
HGT - 140-6T/9-30 IE3	980	42,40	24,60	22,00	118500	89	520	472		2015		
HGT - 140-6T/9-40 IE3	985	55,40	32,10	30,00	132000	91	676	614		2015		
HGT - 140-6T/9-50 IE3	985	67,20	39,00	37,00	139000	92	693	638		2015		
HGT - 140-8T/6-3	705	9,53	5,50	2,20	47500	78	268	231		2015		
HGT - 140-8T/6-4	705	12,82	7,40	3,00	57600	79	275	238		2015		
HGT - 140-8T/6-5.5	710	16,11	9,30	4,00	65200	80	317	278		2015		
HGT - 140-8T/6-7.5	710	12,00	7,20	5,50	73300	81	330	291		2015		
HGT - 140-8T/6-10	725	16,00	9,50	7,50	82200	82	360	321		2015		
HGT - 140-8T/6-15	720	24,00	13,80	11,00	94200	83	419	370		2015		
HGT - 140-8T/9-4	705	12,82	7,40	3,00	47200	79	284	247		2015		
HGT - 140-8T/9-5.5	710	16,11	9,30	4,00	64400	79	326	287		2015		
HGT - 140-8T/9-7.5	710	12,00	7,20	5,50	69200	81	339	300		2015		
HGT - 140-8T/9-10	725	16,00	9,50	7,50	78700	82	369	330		2015		
HGT - 140-8T/9-15	720	24,00	13,80	11,00	94300	83	429	379		2015		
HGT - 140-8T/9-20	725	31,00	18,10	15,00	103000	86	485	437		2015		
HGT - 160-6T/6-10 IE3	975	14,80	8,58	7,50	75000	83	439	385		2015		
HGT - 160-6T/6-15 IE3	975	21,90	12,70	11,00	93500	85	440	386		2015		
HGT - 160-6T/6-20 IE3	975	28,20	16,30	15,00	120500	86	559	490		2015		
HGT - 160-6T/6-25 IE3	980	35,90	20,80	18,50	130000	87	593	524		2015		
HGT - 160-6T/6-30 IE3	980	42,40	24,60	22,00	140000	88	598	529		2015		
HGT - 160-6T/6-40 IE3	985	55,40	32,10	30,00	158000	89	771	672		2015		
HGT - 160-6T/6-50 IE3	985	67,20	39,00	37,00	171000	91	784	699		2015		
HGT - 160-6T/9-15 IE3	975	21,90	12,70	11,00	87000	85	450	396		2015		
HGT - 160-6T/9-20 IE3	975	28,20	16,30	15,00	104000	86	569	500		2015		
HGT - 160-6T/9-25 IE3	980	35,90	20,80	18,50	127000	87	603	534		2015		
HGT - 160-6T/9-30 IE3	980	42,40	24,60	22,00	135000	88	608	539		2015		
HGT - 160-6T/9-40 IE3	985	55,40	32,10	30,00	147000	89	781	682		2015		
HGT - 160-6T/9-50 IE3	985	67,20	39,00	37,00	165000	90	794	710		2015		
HGT - 160-6T/9-60 IE3	985	84,40	48,90	45,00	177000	91	1019	920		2015		
HGT - 160-6T/9-75 IE3	985	103,00	59,70	55,00	193000	92	1077	978		2015		
HGT - 160-6T/9-100 IE3	990	139,00	80,60	75,00	207500	93	1232	1133		2015		
HGT - 160-8T/6-4	705	12,82	7,40	3,00	70900	76	344	292		2015		
HGT - 160-8T/6-5.5	710	16,11	9,30	4,00	84500	77	391	337		2015		
HGT - 160-8T/6-7.5	710	12,00	7,20	5,50	77000	79	404	350		2015		
HGT - 160-8T/6-10	725	16,00	9,50	7,50	95000	80	434	380		2015		
HGT - 160-8T/6-15	720	24,00	13,80	11,00	109000	82	506	437		2015		

Dimensões mm

HGT

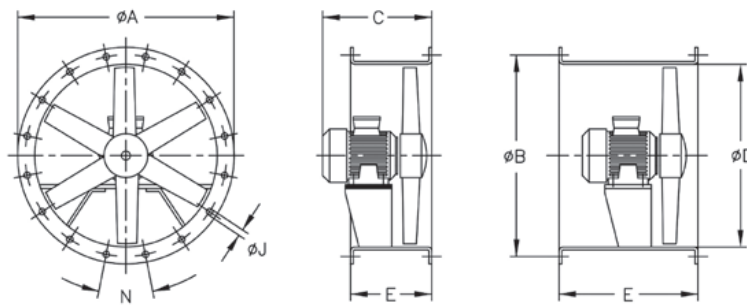

Modelo	ØA	ØB	C (Consultar tamanho construção motor)							ØD	E*		ØJ	N
			132	160	180	200	225	250	280		Curta (STD)	comprida		
HGT-125	1365	1320	586	-	-	-	-	-	-	1250	500	700	15	20x18°
HGT-125	1365	1320	-	700	-	-	-	-	-	1250	500	700	15	20x18°
HGT-125	1365	1320	-	-	765	825	-	-	-	1250	700	900	15	20x18°
HGT-125	1365	1320	-	-	-	-	910	-	-	1250	700	1000	15	20x18°
HGT-125	1365	1320	-	-	-	-	-	985	-	1250	700	1000	15	20x18°
HGT-125	1365	1320	-	-	-	-	-	-	1190	1250	700	1200	15	20x18°
HGT-140	1515	1470	586	-	-	-	-	-	-	1400	400	650	15	20x18°
HGT-140	1515	1470	-	700	-	-	-	-	-	1400	450	700	15	20x18°
HGT-140	1515	1470	-	-	765	825	-	-	-	1400	550	900	15	20x18°
HGT-140	1515	1470	-	-	-	-	910	-	-	1400	550	1000	15	20x18°
HGT-140	1515	1470	-	-	-	-	-	985	-	1400	600	1000	15	20x18°
HGT-160	1735	1680	586	-	-	-	-	-	-	1600	400	650	19	24x15°
HGT-160	1735	1680	-	700	-	-	-	-	-	1600	450	700	19	24x15°
HGT-160	1735	1680	-	-	765	825	-	-	-	1600	550	900	19	24x15°
HGT-160	1735	1680	-	-	-	-	910	-	-	1600	550	1000	19	24x15°
HGT-160	1735	1680	-	-	-	-	-	985	-	1600	600	1000	19	24x15°
HGT-160	1735	1680	-	-	-	-	-	-	1190	1600	700	1200	19	24x15°

* Versão standard fornecida em carcaça curta. A pedido, carcaça comprida com tampa de inspeção.

Tamanhos construção motores conforme a potência

Polos	r/min	CV	3	4	5,5	7,5	10	15	20	25	30	40	50	60	75	100
4T	1500	-	-	-	-	-	132	160	160	180	180	200	225	225	250	280
6T	1000	-	132	132	132	160	160	180	200	200	225	250	280	280	280	-
8T	750	-	132	132	160	160	160	180	200	225	225	250	-	-	-	-

HGTX

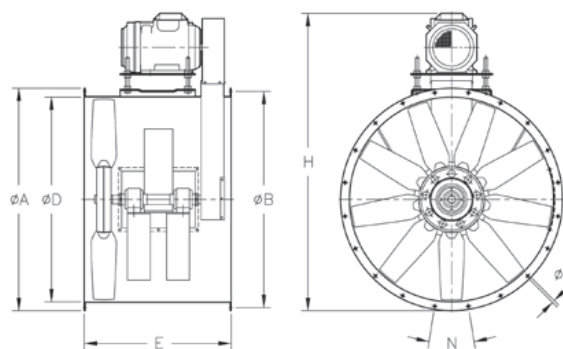

Modelo	ØA	ØB	ØD	E	H (Consultar tamanho construção motor)							ØJ	N	
					132	160	180	200	225	250	280			
HGT-X 125	1365	1320	1250	900	1743	1815	1850	-	-	-	-	-	15	20x18°
HGT-X 125	1365	1320	1250	960	-	-	-	1930	1995	-	-	-	15	20x18°
HGT-X 125	1365	1320	1250	1100	-	-	-	-	-	2060	-	-	15	20x18°
HGT-X 125	1365	1320	1250	1100	-	-	-	-	-	-	2090	-	15	20x18°

Tamanhos construção motores conforme a potência

Polos	r/min	CV	3	4	5,5	7,5	10	15	20	25	30	40	50	60	75	100
4T	1500	-	-	-	-	-	132	160	160	180	180	200	225	225	250	280
6T	1000	-	132	132	132	160	160	180	200	200	225	250	280	280	280	-
8T	750	-	132	132	160	160	160	180	200	225	225	250	-	-	-	-

EXEMPLO SELEÇÃO

Curvas características

Q= Caudal em m³/h, m³/s e cfm.

Pe= Pressão estática em mmH₂O, Pa e inwg.

Diâmetro hélice (cm): 125

Número de polos: 8

Número de pás: 6

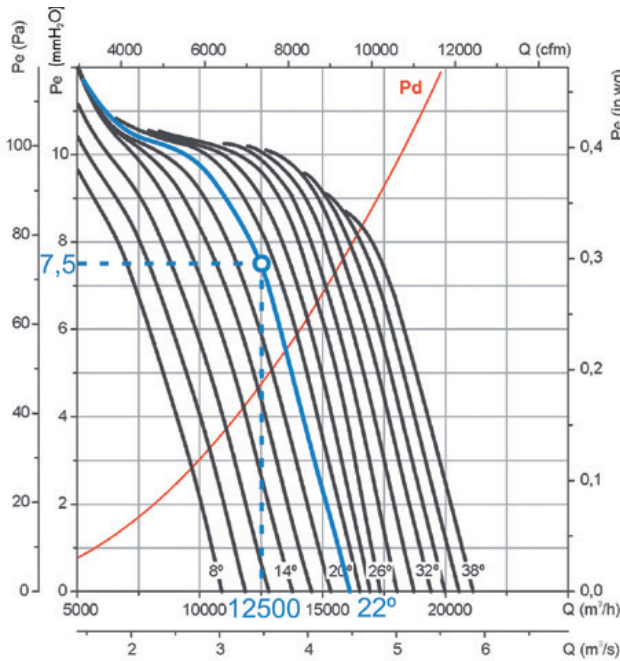

Dados de partida

- Ponto de trabalho:
- Caudal: 12 500 m³/h
- Perda de carga: 7,5 mmH₂O

Passos para a seleção do equipamento

No gráfico de pressões:

1. Marcar o ponto de trabalho, definido pelo caudal de trabalho (12 500 m³/h) e pela perda de carga (7,5 mmH₂O).
2. Escolher a curva do equipamento que mais se aproxime do ponto de trabalho a partir de cima. No nosso caso, obtém-se uma curva de 22° de ângulo da pá.

No gráfico de potência:

3. Marcar o ponto de trabalho, definido pelo caudal de trabalho (12 500 m³/h) e pela curva de ângulo da pá escolhido (22°).
4. Ler a potência absorvida no eixo de potências à esquerda. A Pa= 560 W no ponto de trabalho.
5. Procurar a reta vermelha que mais se aproxime do ponto de trabalho a partir de cima. Na parte direita do gráfico obtém-se o valor de potência instalada no motor. No nosso caso, 0,75 kW ou 1 CV

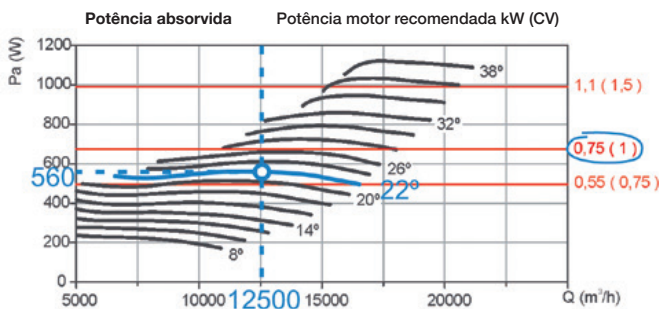

EXEMPLO CÓDIGO PEDIDO

HGT	—	125	—	8T	—	6	—	1	—	22		
HGT: Ventiladores axiais tubulares de grande diâmetro, com motor direto HGTX: Ventiladores axiais tubulares de grande diâmetro, com motor exterior		Diâmetro hélice em cm		Número de polos motor 4=1400 r/min. 50 Hz 6=900 r/min. 50 Hz 8=750 r/min. 50 Hz		T=Trifásico M=Monofásico		Número de pás 6 pás 9 pás		Potência motor (CV)		Ângulo inclinação pás

Curvas características

Q= Caudal em m³/h, m³/s e cfm.

Pe= Pressão estática em mmH₂O, Pa e inwg.

Diâmetro hélice (cm): 125

Número de polos: 4

Número de pás: 6

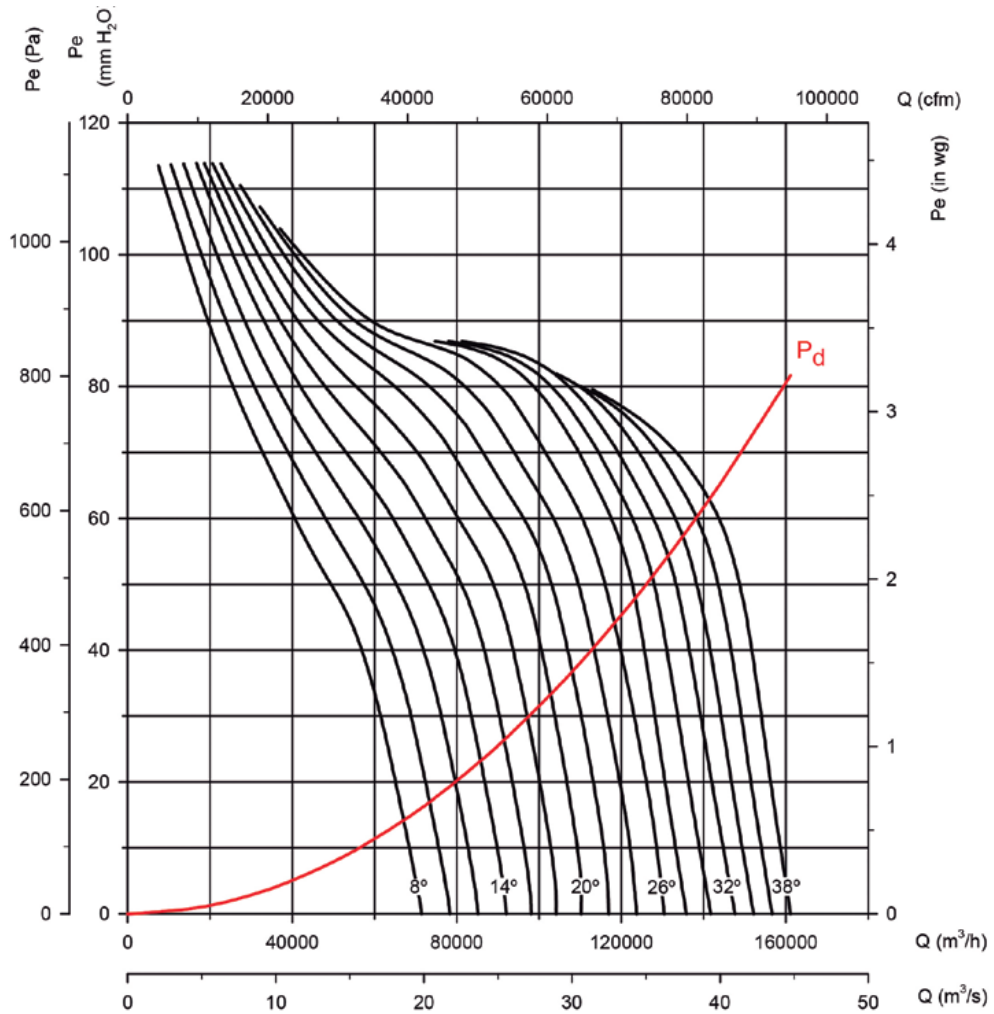

Potência absorvida

Potência motor recomendada
kW (CV)

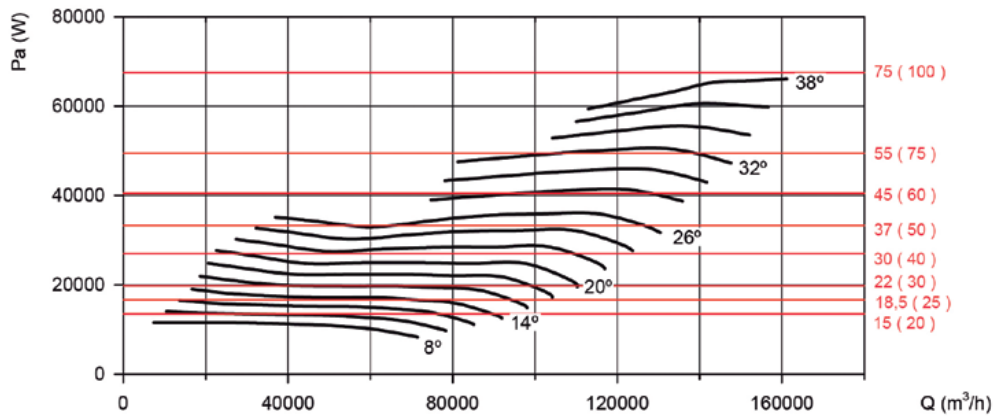

Curvas características

Q= Caudal em m³/h, m³/s e cfm. Pe= Pressão estática em mmH₂O, Pa e inwg.

Diâmetro hélice (cm): 125

Número de polos: 4

Número de pás: 9

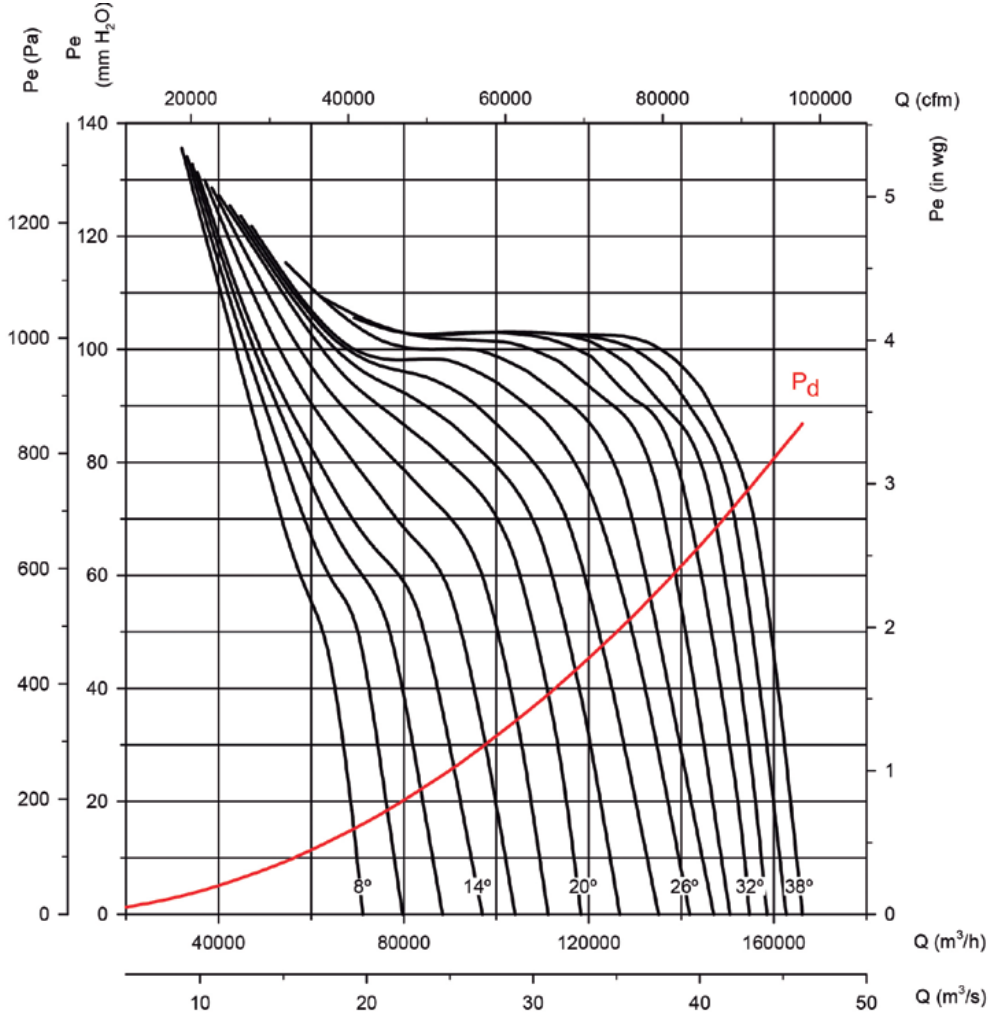

Potência absorvida

Potência motor recomendada kW (CV)

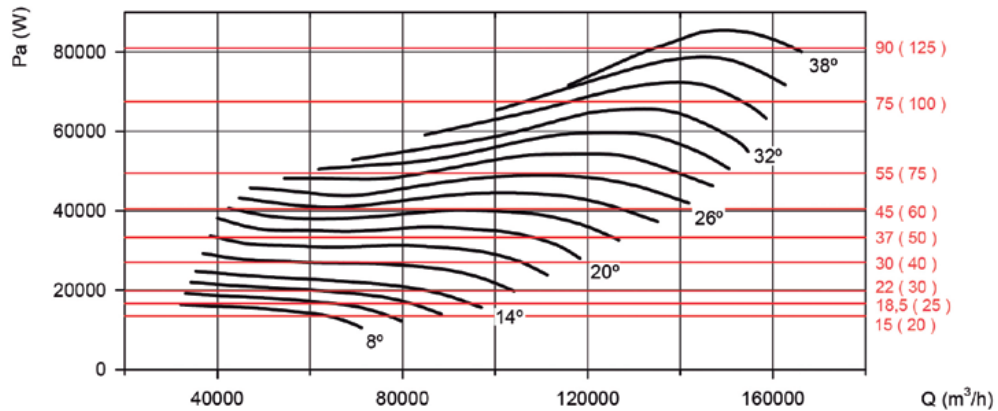

Curvas características

Q= Caudal em m³/h, m³/s e cfm.

Pe= Pressão estática em mmH₂O, Pa e inwg.

Diâmetro hélice (cm): 125

Número de polos: 6

Número de pás: 6

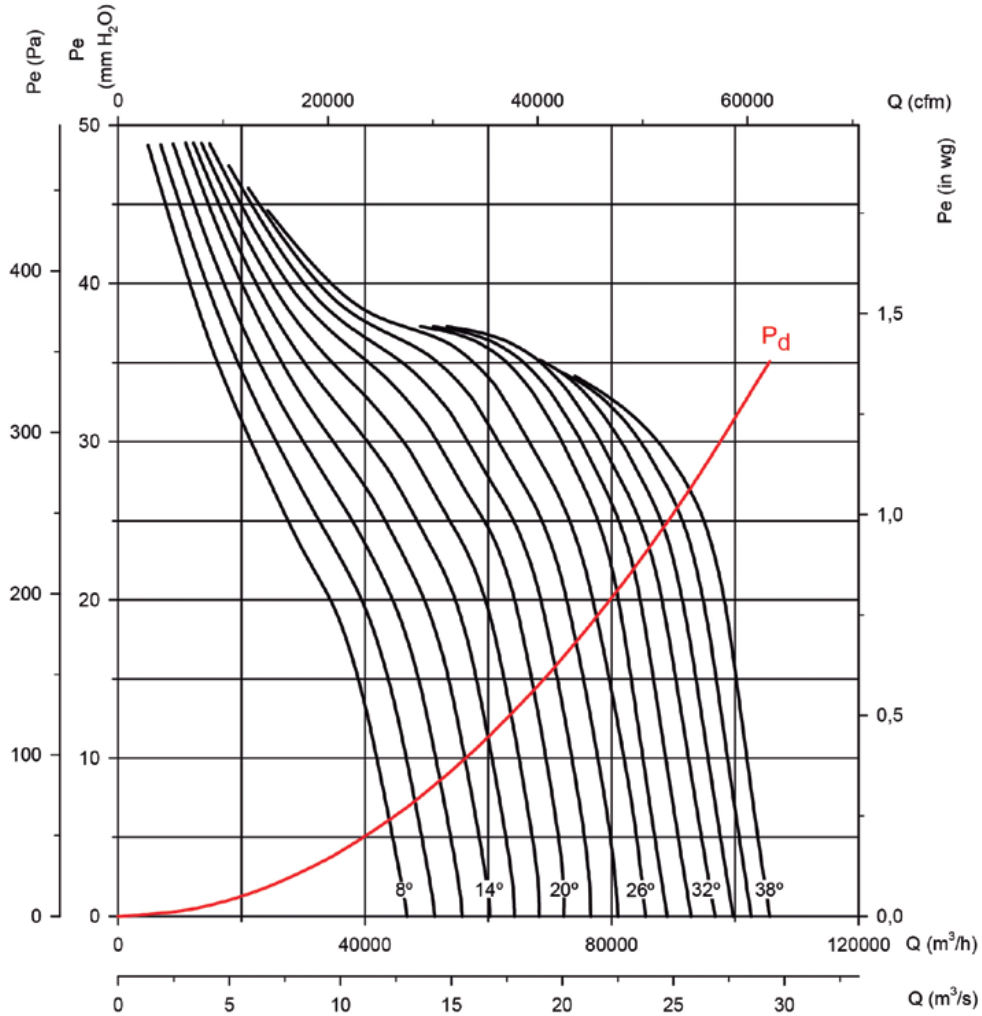

Potência absorvida

Potência motor recomendada kW (CV)

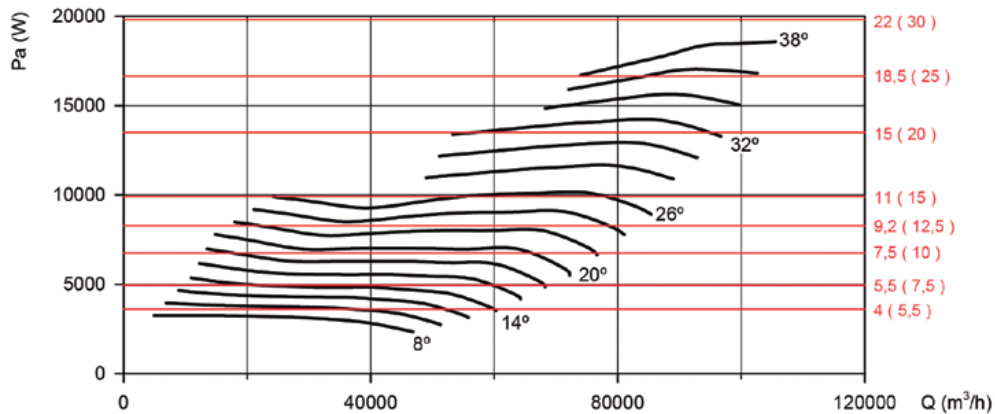

Curvas características

Q= Caudal em m³/h, m³/s e cfm. Pe= Pressão estática em mmH₂O, Pa e inwg.

Diâmetro hélice (cm): 125

Número de polos: 6

Número de pás: 9

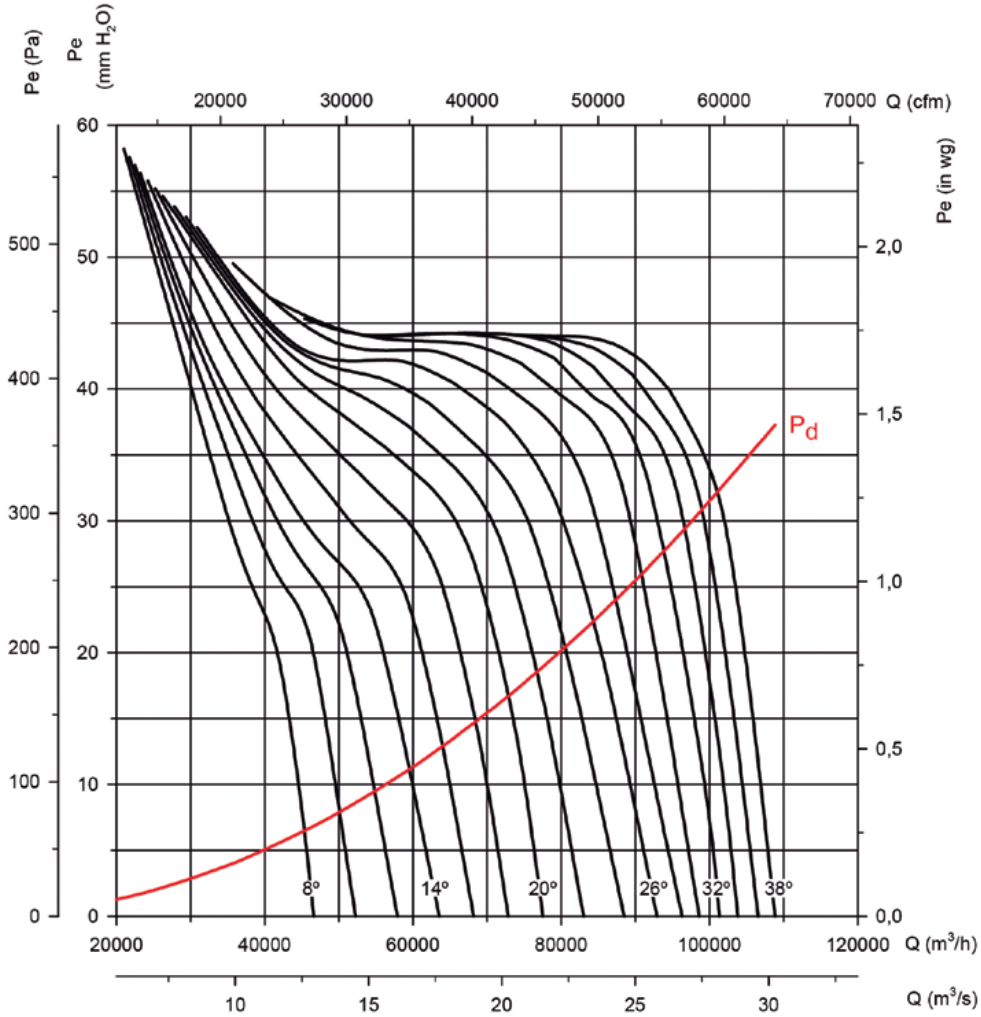

Potência absorvida

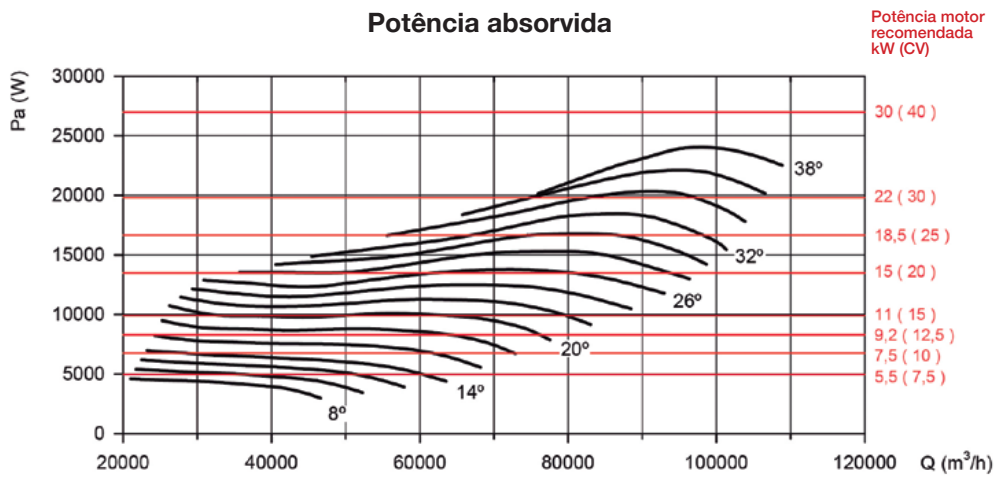

Curvas características

Q= Caudal em m³/h, m³/s e cfm.

Pe= Pressão estática em mmH₂O, Pa e inwg.

Diâmetro hélice (cm): 125

Número de polos: 8

Número de pás: 6

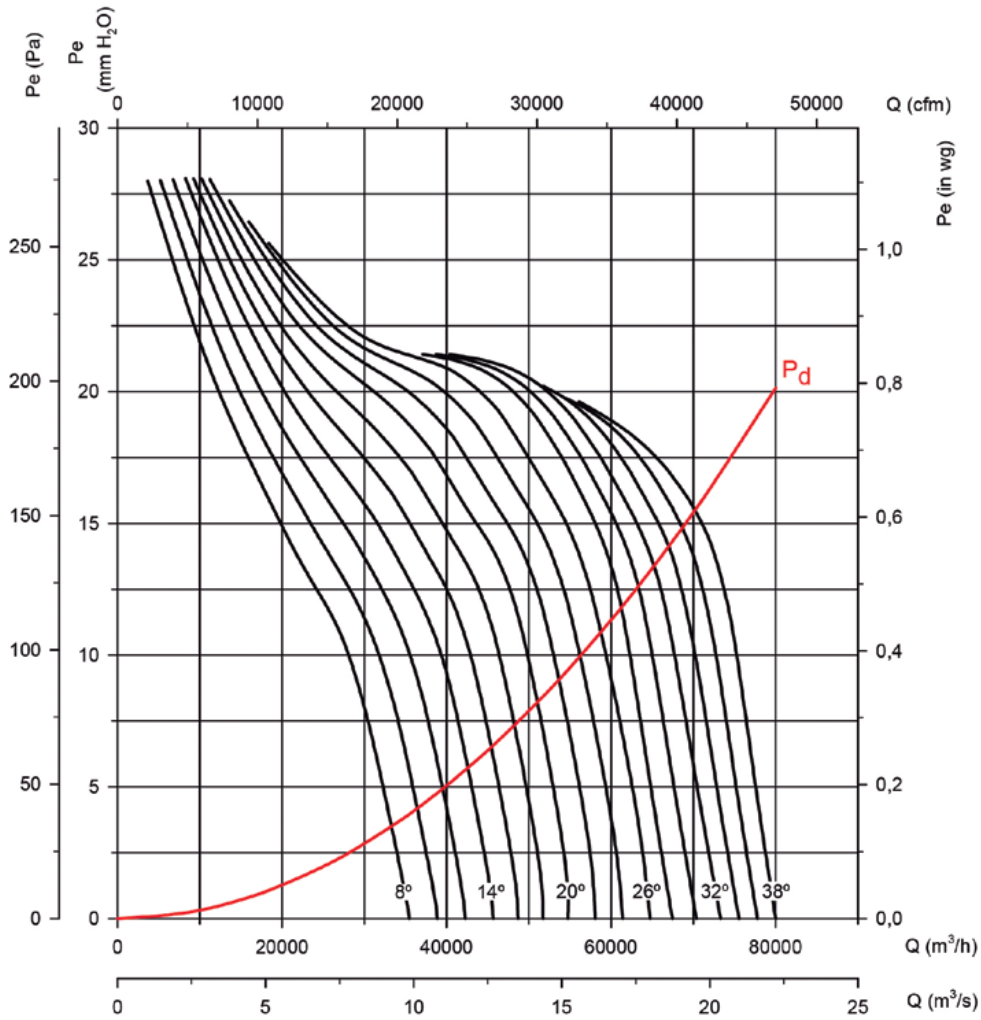

Potência absorvida

Potência motor recomendada kW (CV)

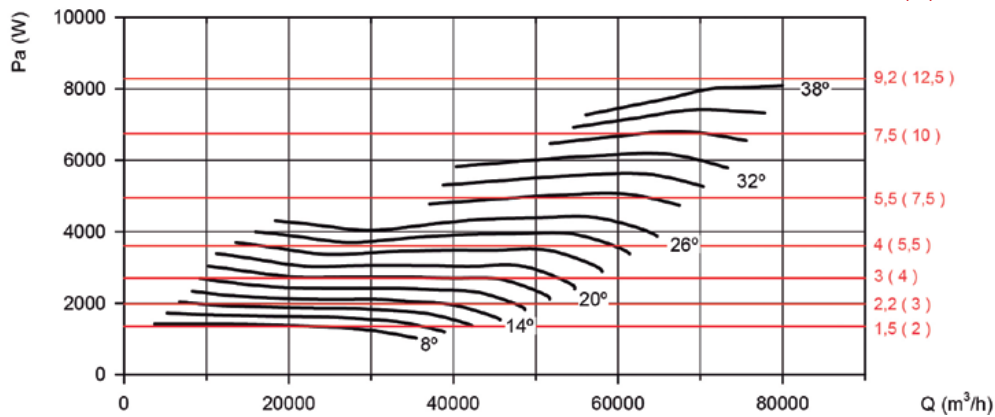

Curvas características

Q= Caudal em m³/h, m³/s e cfm. Pe= Pressão estática em mmH₂O, Pa e inwg.

Diâmetro hélice (cm): 125

Número de polos: 8

Número de pás: 9

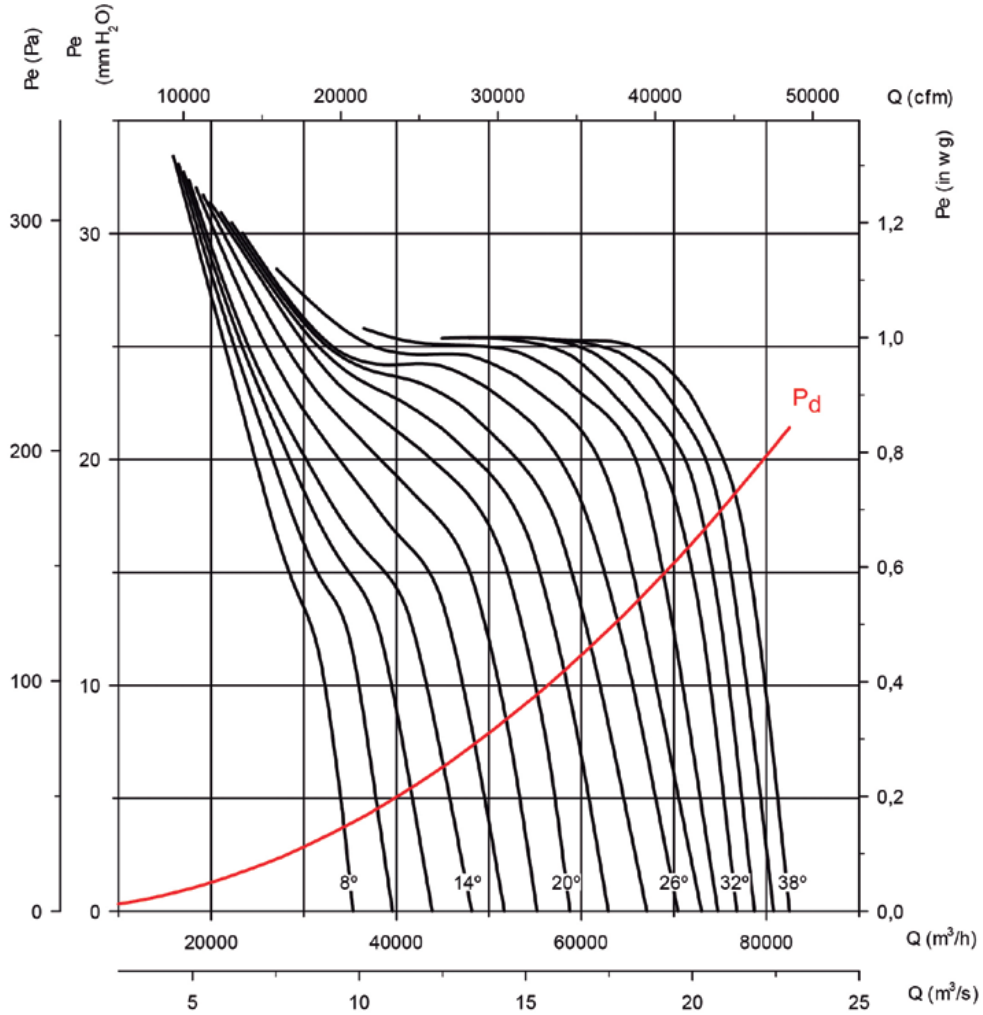

Potência absorvida

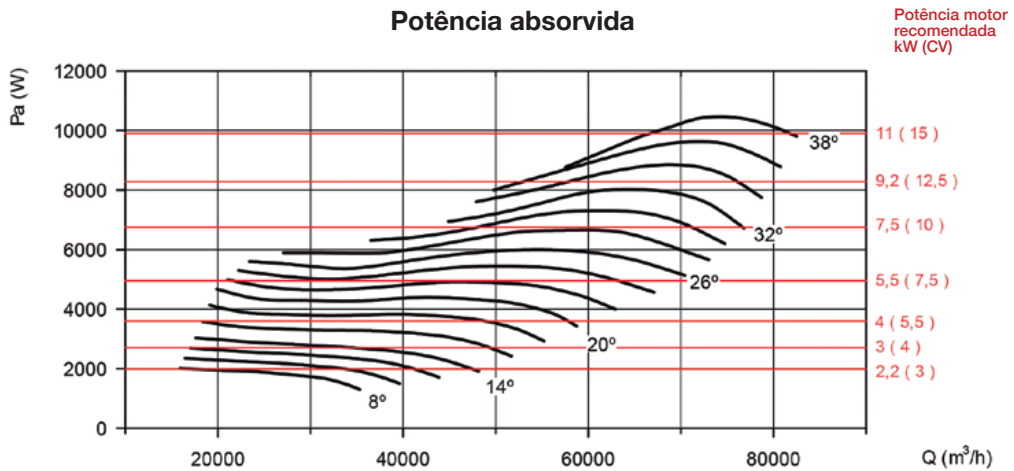

Curvas características

Q= Caudal em m³/h, m³/s e cfm.

Pe= Pressão estática em mmH₂O, Pa e inwg.

Diâmetro hélice (cm): 140

Número de polos: 6

Número de pás: 6

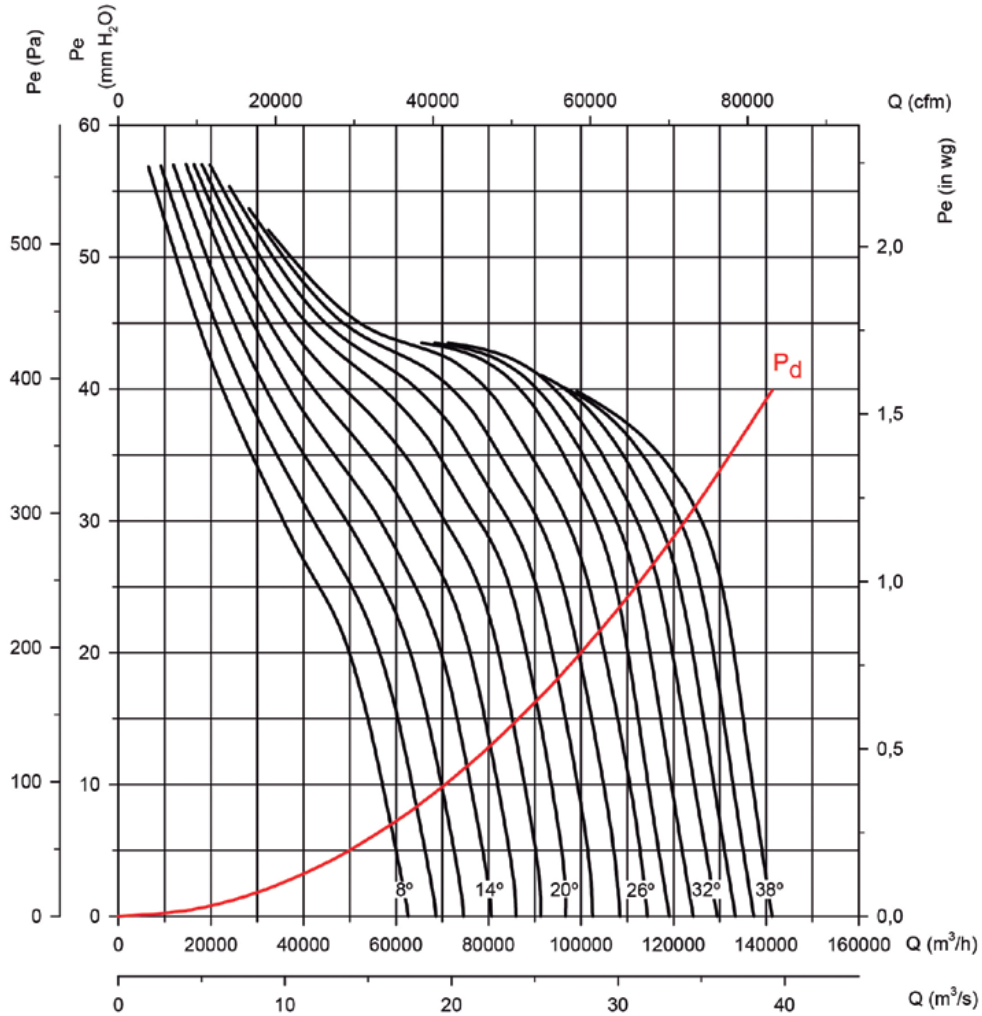

Potência absorvida

Potência motor recomendada
kW (CV)

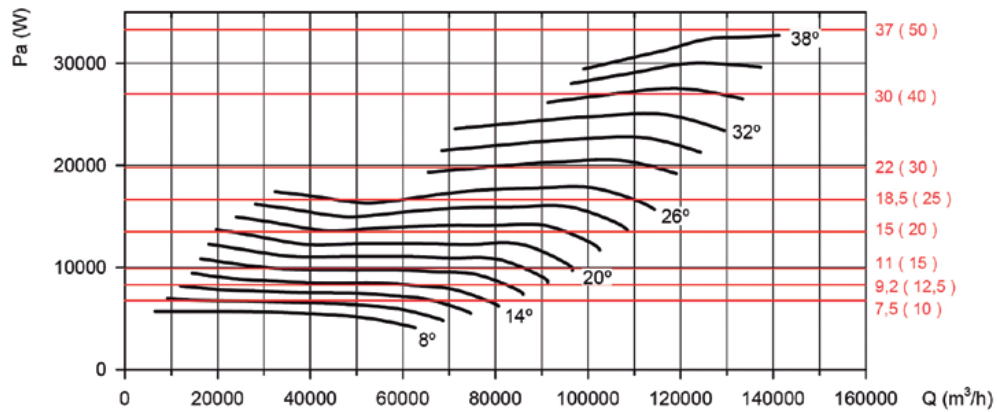

Curvas características

Q= Caudal em m³/h, m³/s e cfm. Pe= Pressão estática em mmH₂O, Pa e inwg.

Diâmetro hélice (cm): 140

Número de polos: 6

Número de pás: 9

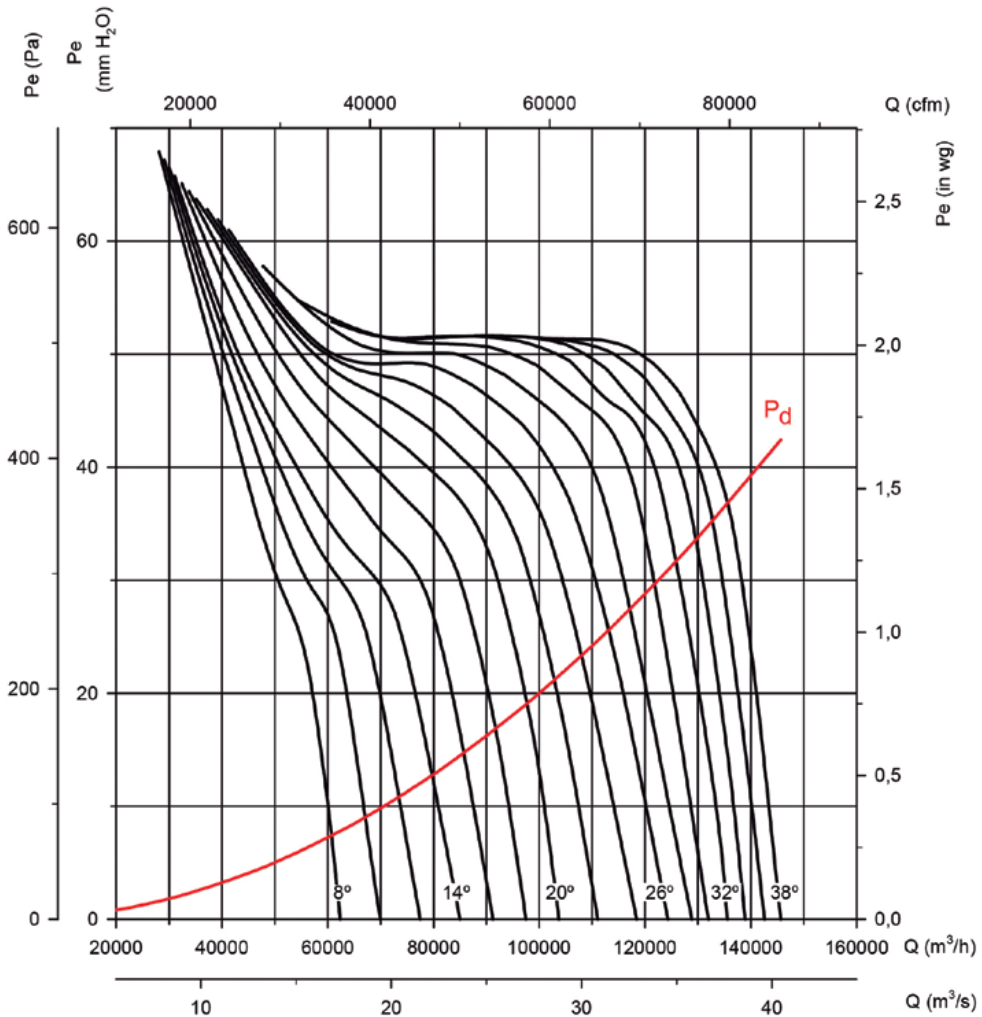

Potência absorvida

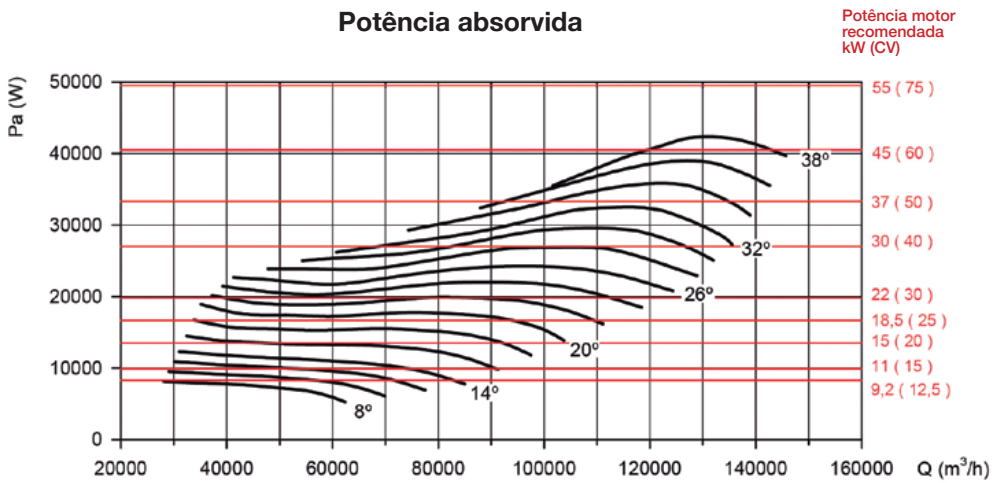

Curvas características

Q= Caudal em m³/h, m³/s e cfm.

Pe= Pressão estática em mmH₂O, Pa e inwg.

Diâmetro hélice (cm): 140

Número de polos: 8

Número de pás: 6

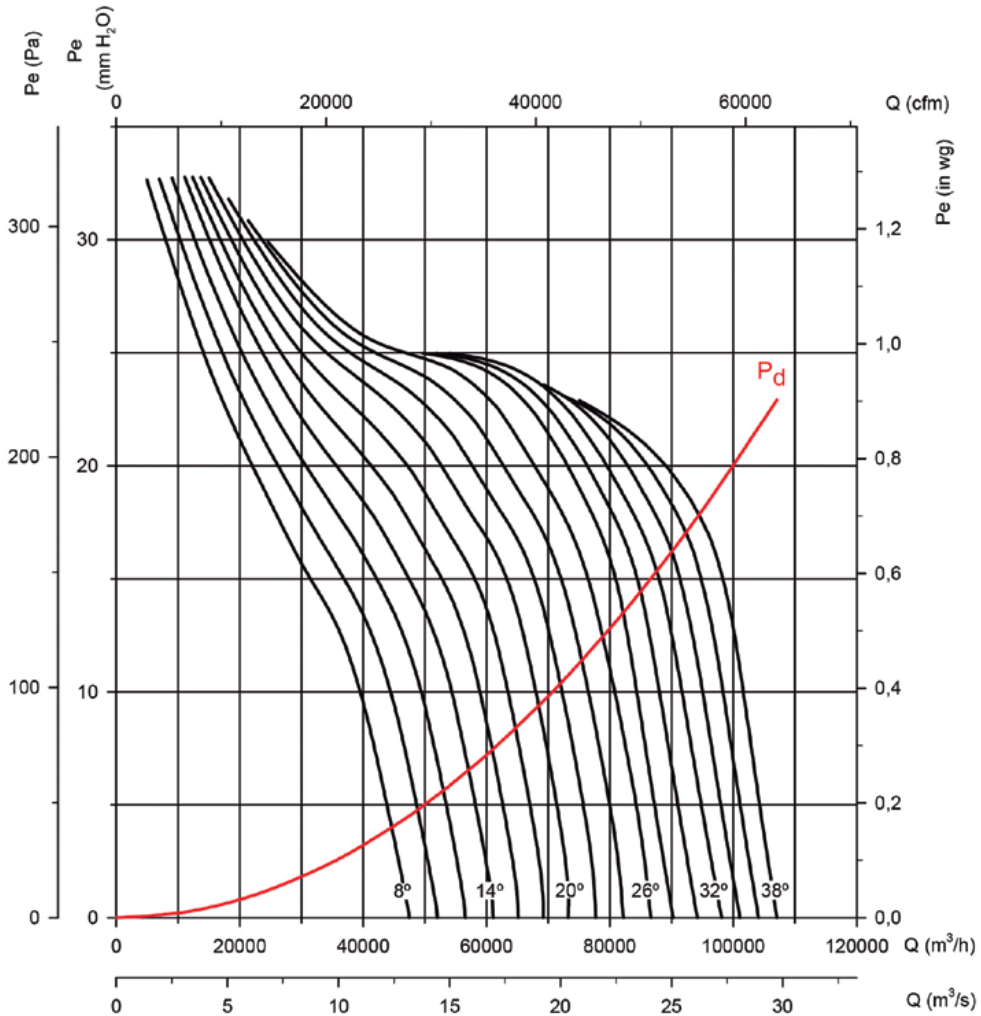

Potência absorvida

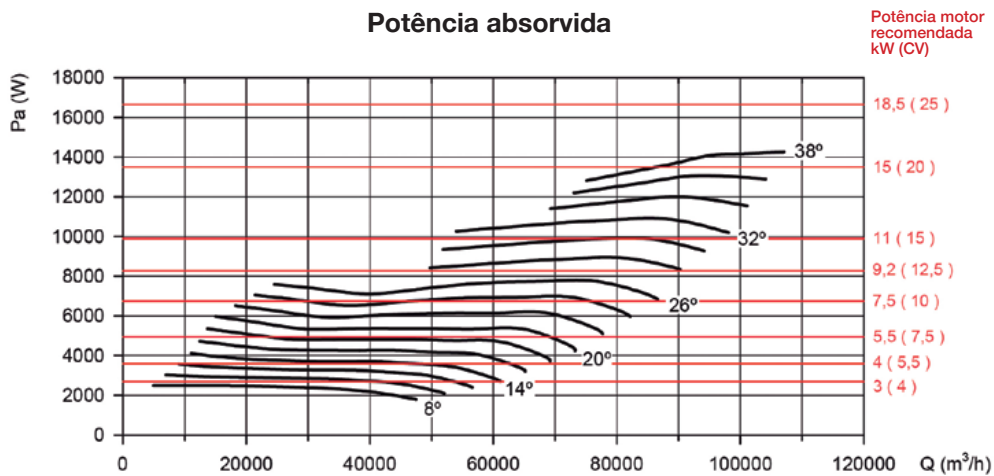

Curvas características

Q= Caudal em m³/h, m³/s e cfm. Pe= Pressão estática em mmH₂O, Pa e inwg.

Diâmetro hélice (cm): 140

Número de polos: 8

Número de pás: 9

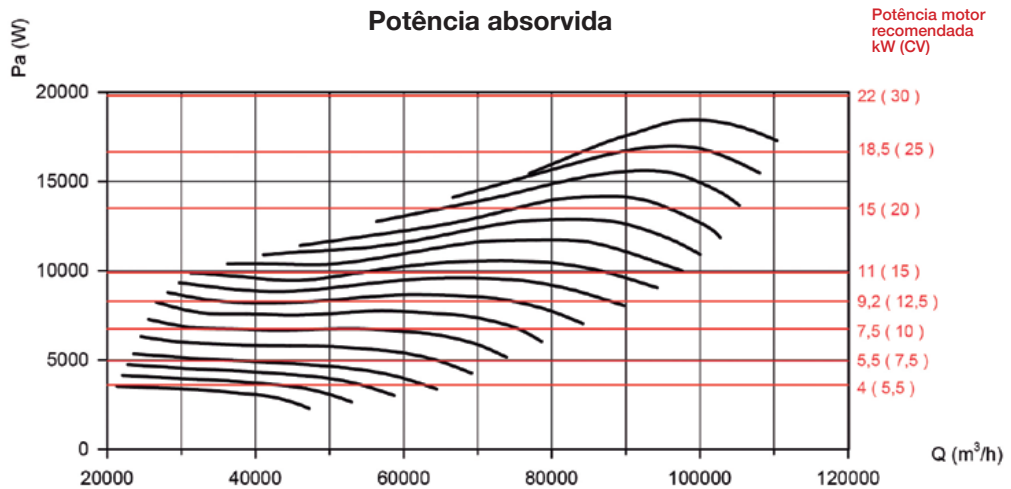
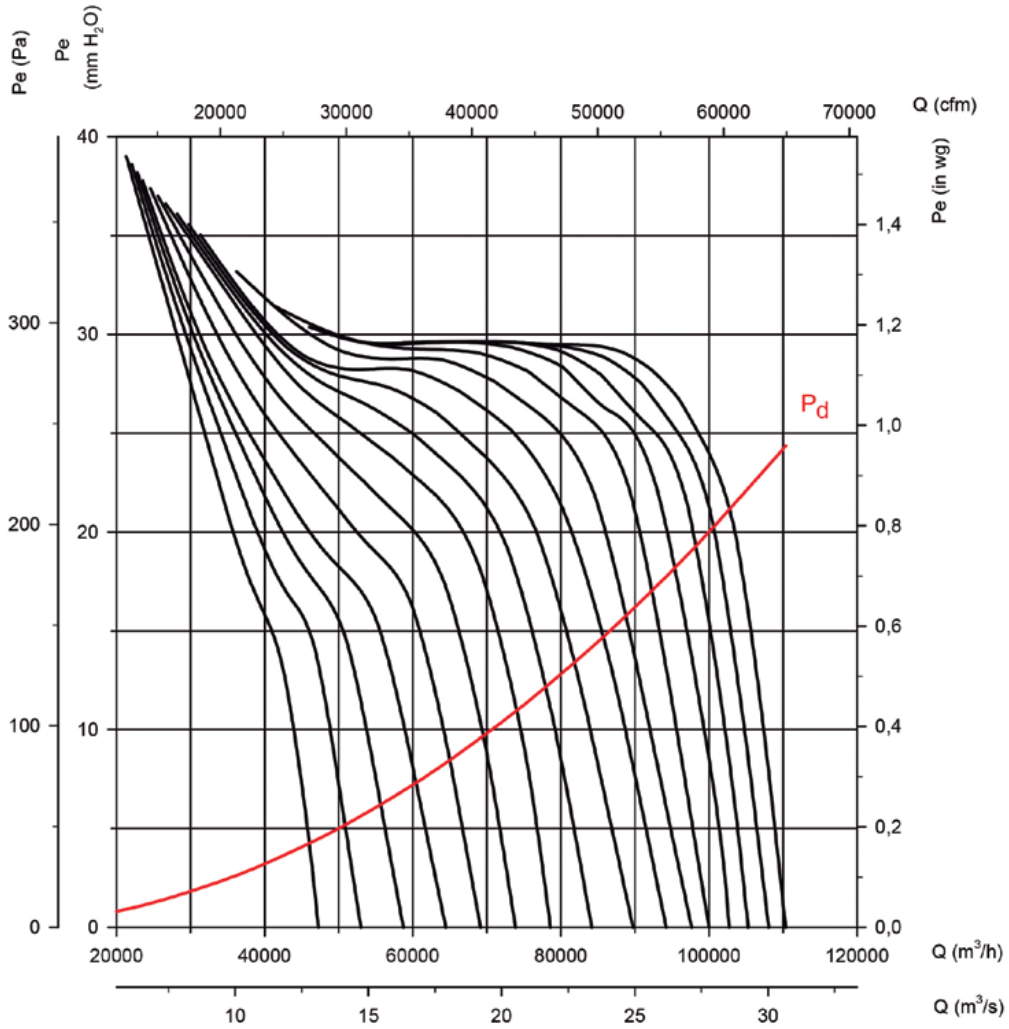

Curvas características

Q= Caudal em m³/h, m³/s e cfm. Pe= Pressão estática em mmH₂O, Pa e inwg.

Diâmetro hélice (cm): 160

Número de polos: 6

Número de pás: 6

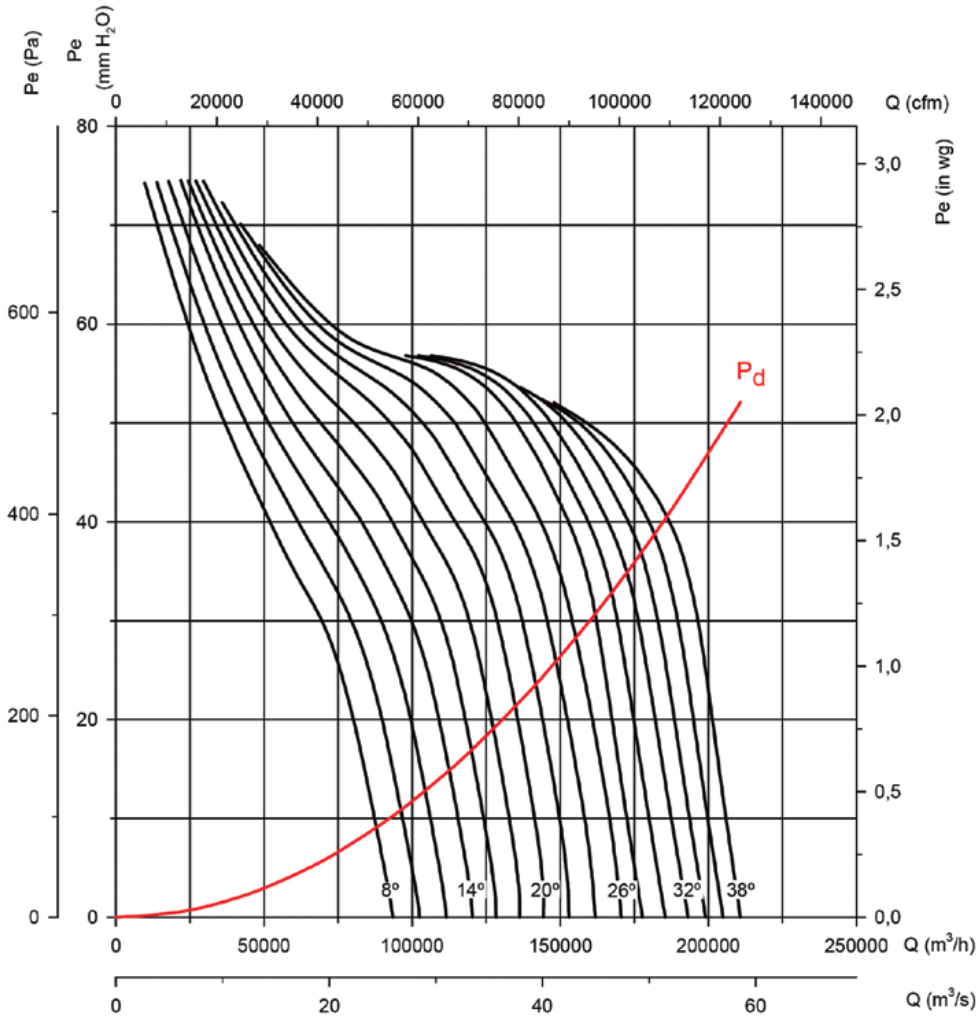

Potência absorvida

Potência motor recomendada kW (CV)

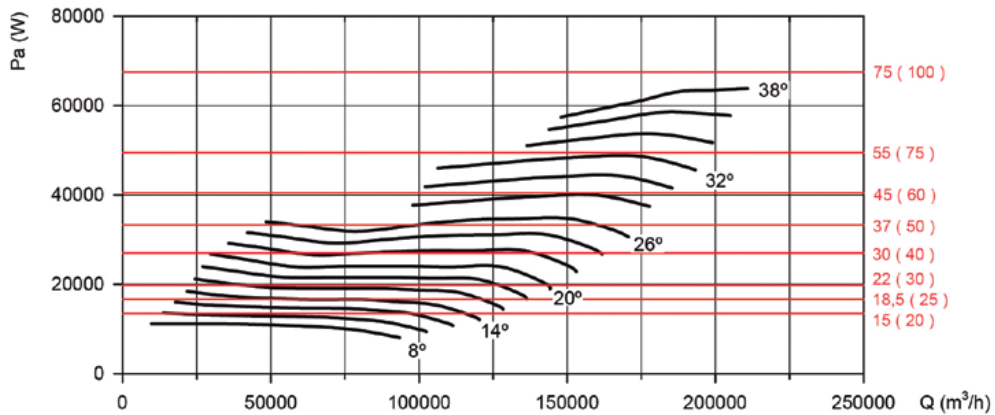

Curvas características

Q= Caudal em m³/h, m³/s e cfm. Pe= Pressão estática em mmH₂O, Pa e inwg.

Diâmetro hélice (cm): 160

Número de polos: 6

Número de pás: 9

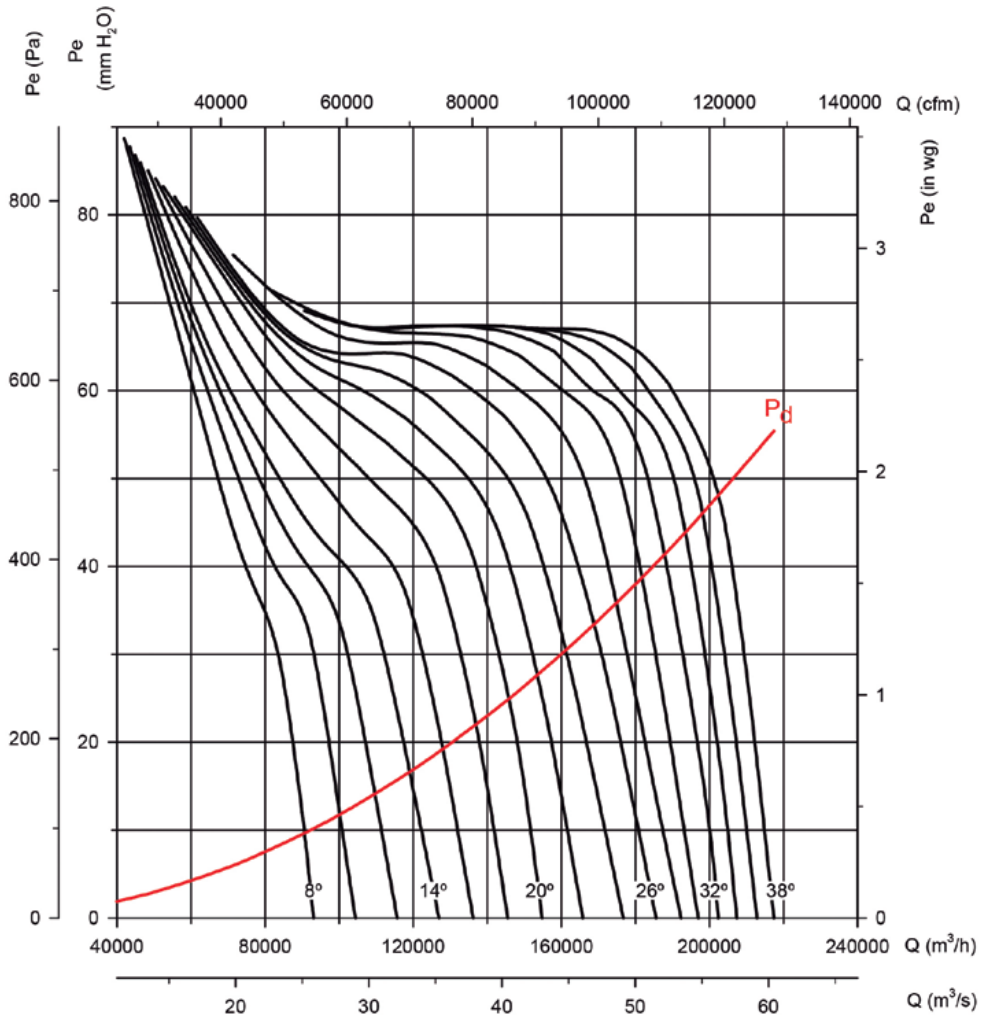

Potência absorvida

Potência motor recomendada kW (CV)

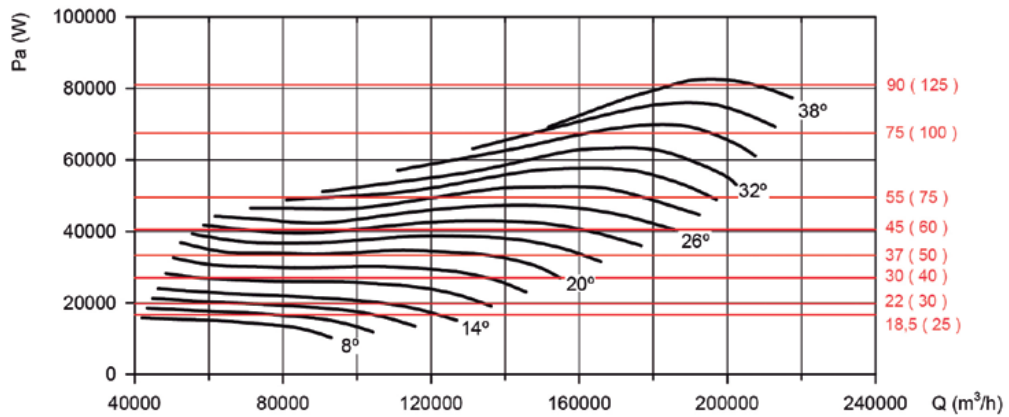

Curvas características

Q= Caudal em m³/h, m³/s e cfm.

Pe= Pressão estática em mmH₂O, Pa e inwg.

Diâmetro hélice (cm): 160

Número de polos: 8

Número de pás: 6

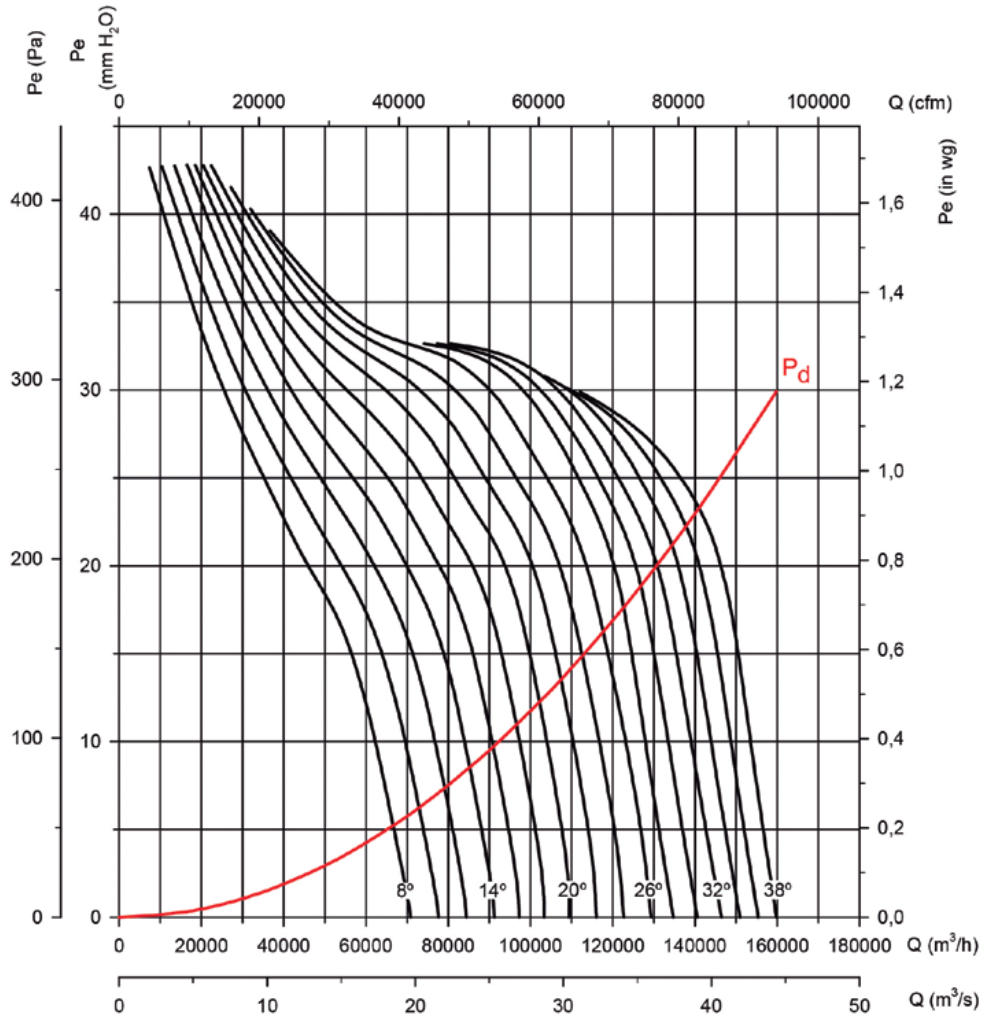

Potência absorvida

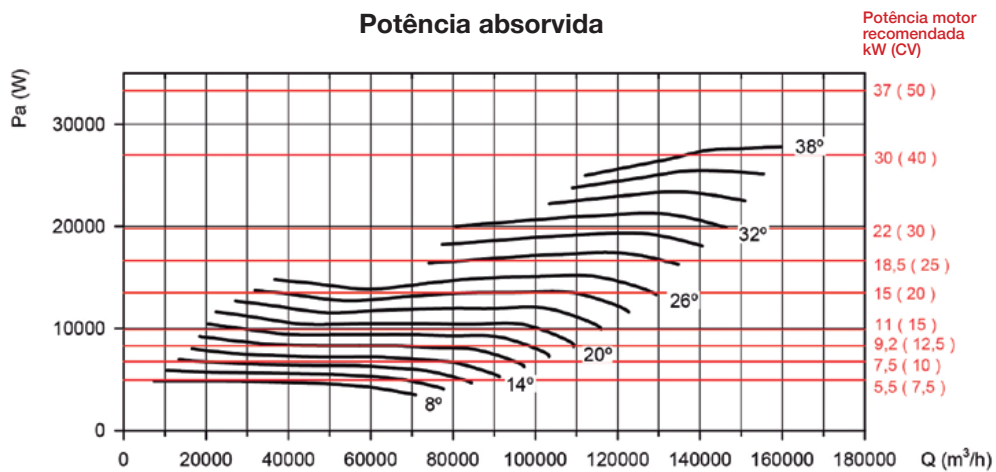

Curvas características

Q= Caudal em m³/h, m³/s e cfm. Pe= Pressão estática em mmH₂O, Pa e inwg.

Diâmetro hélice (cm): 160

Número de polos: 8

Número de pás: 9

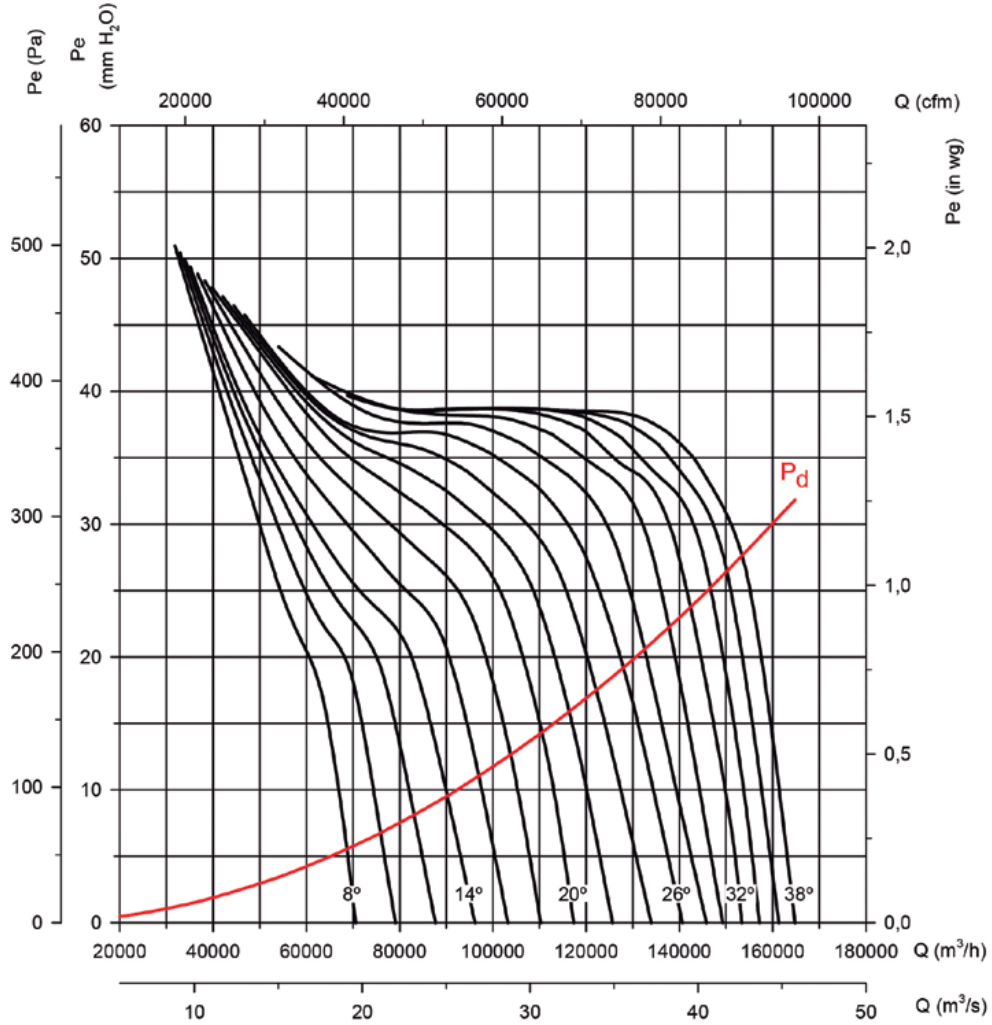

Potência absorvida

Potência motor recomendada
kW (CV)

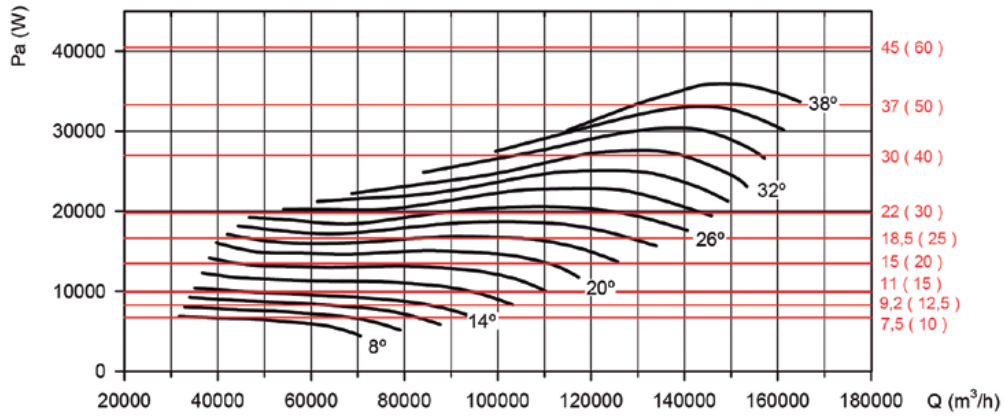

HTM

Ventiladores axiais tubulares móveis



Ventiladores móveis e com possibilidade de orientar o fluxo do ar.

Ventilador:

- Envoltivo tubular em chapa de aço.
- Hélice em poliamida 6 reforçada com fibra de vidro.
- Grelha de proteção anticontactos em conformidade com a norma UNE-EN ISO 12499, em ambos os lados.
- Caixa de ligação com interruptor paragem-arranque manualmente rearmável, para evitar a colocação em funcionamento acidental (EN ISO 12100).
- Direção ar motor-hélice.
- O interruptor do ventilador tem acoplado um pino tipo CETAC P17 de:
 - Motor trifásico 3P + T 16A
 - Motor monofásico 2P + T 16A

Motor:

- Motores de eficiência IE3 para potências iguais ou superiores a 0,75 kW, exceto monofásicos, 2 velocidades e 8 polos.

- Motores classe F, com rolamentos de esferas, proteção IP55, exceto modelos monofásicos desde o tamanho 35 até ao tamanho 56, proteção IP54.
- Monofásicos 230 V-50 Hz, e trifásicos 230/400 V-50 Hz.
- Temperatura de trabalho: -25 °C +50 °C.

Acabamento:

- Anticorrosivo em resina de poliéster polimerizada a 190 °C, desengorduramento prévio com tratamento nanotecnológico livre de fosfatos.

Mediante pedido:

- Direção ar hélice-motor.
- Hélices reversíveis 100 %.
- Bobinagens especiais para diferentes tensões.
- Certificação ATEX Categoria 2.

Código de pedido

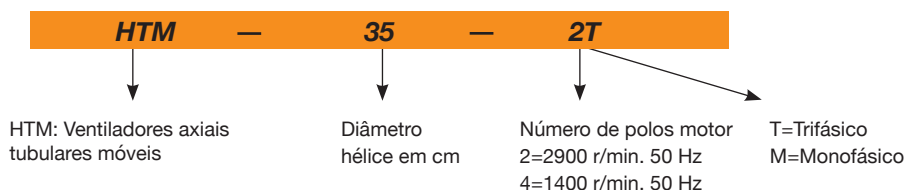

Características técnicas

Modelo	Velocidade (r/min)	Intensidade máxima admissível (A)		Potência instalada (kW)	Caudal máximo (m³/h)	Nível pressão sonora dB(A)	Peso aprox. (Kg)	According ErP
		230 V	400 V					
HTM-35-2T	2710	1,92	1,11	0,37	5750	77	13	2015
HTM-35-2M	2780	2,53		0,37	5750	77	13	2015
HTM-35-4T	1320	0,65	0,38	0,09	3100	59	12	2015
HTM-35-4M	1380	0,65		0,09	3100	59	12	2015
HTM-40-4T	1350	1,66	0,96	0,25	5150	64	19	2015
HTM-40-4M	1370	2,00		0,25	5150	64	19	2015
HTM-45-4T	1370	2,02	1,17	0,37	7100	68	22	2015
HTM-45-4M	1400	2,76		0,37	7100	68	22	2015
HTM-56-4T	1380	2,92	1,69	0,55	11050	72	27	2015
HTM-56-4M	1450	4,40		0,55	11050	72	27	2015
HTM-63-4T IE3	1455	4,07	2,34	1,1	17000	74	39	2015

Características acústicas

Os valores indicados são determinados através de medições de nível de pressão e de potência sonora em dB(A) obtidas em campo livre a uma distância equivalente a duas vezes a envergadura do ventilador mais o diâmetro da hélice, com um mínimo de 1,5 m.

Espectro de potência sonora Lw(A) em dB(A) por banda de frequência em Hz

Modelo	63	125	250	500	1000	2000	4000	8000	Modelo	63	125	250	500	1000	2000	4000	8000
35-2	42	59	71	79	84	84	80	73	45-4	33	50	62	70	75	75	71	64
35-4	24	41	53	61	66	66	62	55	56-4	39	56	69	76	81	82	77	70
40-4	29	46	58	66	71	71	67	60	63-4	43	60	73	80	85	86	81	74

Dimensões mm

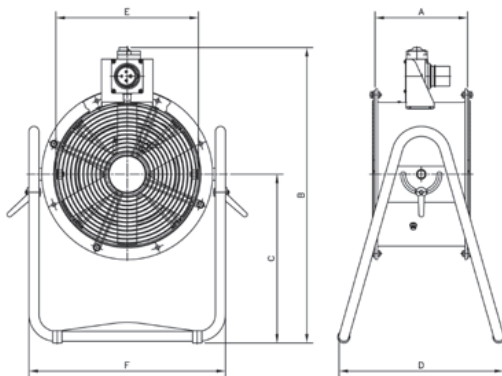

Modelo	A	B	C	D	E	F
HTM-35	280	736	420	415	355	489
HTM-40	320	775	481	450	410	596
HTM-45	360	795	481	453	460	596
HTM-56	400	945	594	522	560	726
HTM-63	430	978	594	522	640	805

Características do dardo com o ventilador situado a 1 metro do ponto 0

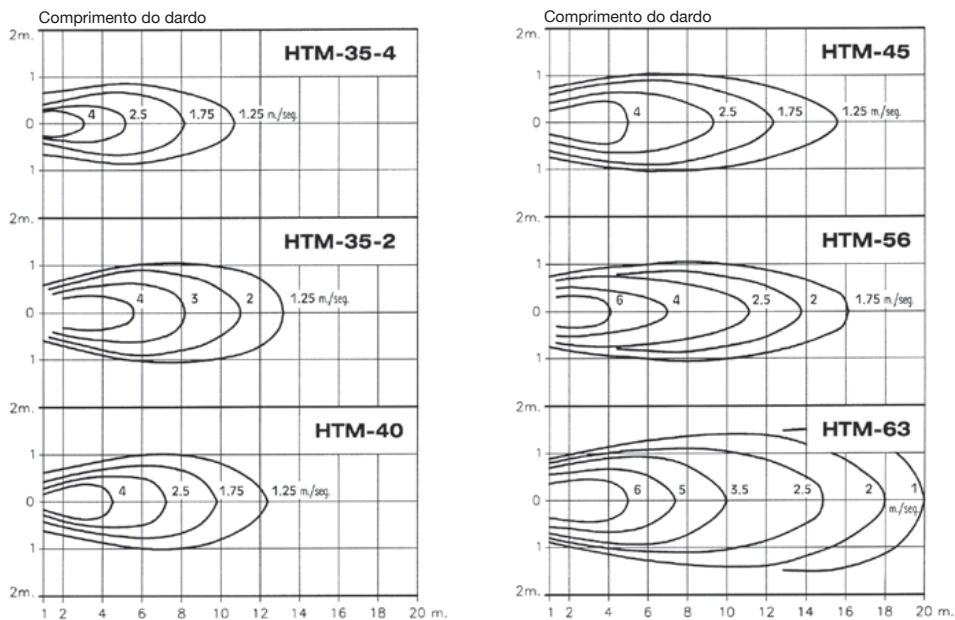

Acessórios

Ver secção acessórios.



HPX

Ventiladores axiais tubulares, com motor exterior



Ventiladores axiais tubulares, acionados por transmissão, com abertura de envoltivo até 180°.

Ventilador:

- Envoltivo tubular com tampa rotativa, em chapa de aço.
- Hélices em fundição de alumínio.
- Grupo de transmissão estanque (IP66) com sistema de retentor duplo.
- Direção ar motor-hélice.
- Temperatura do ar a transportar: -25 °C +120 °C.

Motor:

- Motores de eficiência IE3 para potências iguais ou superiores a 0,75 kW, exceto monofásicos, 2 velocidades e 8 polos.
- Motores classe F, com rolamentos de esferas, proteção IP55.

- Monofásicos 230 V-50 Hz e trifásicos 230/400 V - 50 Hz (até 4 kW) e 400/690 V-50 Hz (potências superiores a 4 kW).

Acabamento:

- Anticorrosivo em resina de poliéster polimerizada a 190 °C, desengorduramento prévio com tratamento nanotecnológico livre de fosfatos.

Mediante pedido:

- Direção ar hélice-motor.
- Hélices reversíveis 100 %.
- Bobinagens especiais para diferentes tensões.
- Certificação ATEX Categoria 2 (ver série HPX/ATEX).

Código de pedido

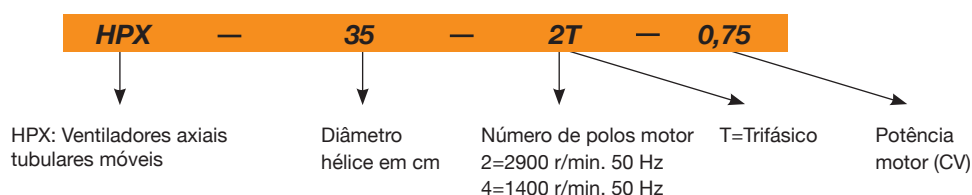

Características técnicas

Modelo	Velocidade (r/min)	Intensidade máxima admissível (A)			Potência instalada (kW)	Caudal máximo (m³/h)	Nível pressão sonora dB(A)	Peso aprox. (Kg)
		230 V	400 V	690 V				
HPX-35-2T-0.75	2720	2,57	1,49		0,55	4750	77	22
HPX-35-4T-0.33	1420	1,66	0,96		0,25	2500	60	20
HPX-45-4T-0.33	1200	1,66	0,96		0,25	6300	69	32
HPX-45-4T-0.5	1420	2,02	1,17		0,37	6600	70	36
HPX-50-4T-0.75	1310	2,92	1,69		0,55	9000	70	33
HPX-50-4T-1 IE3	1500	2,82	1,62		0,75	10800	71	35
HPX-56-4T-0.75	1380	2,92	1,69		0,55	11300	72	36
HPX-56-4T-1 IE3	1420	2,82	1,62		0,75	12200	73	37
HPX-56-4T-1.5 IE3	1420	4,07	2,34		1,10	14500	75	43
HPX-63-4T-1.5 IE3	1300	4,07	2,34		1,10	16000	74	63
HPX-63-4T-2 IE3	1420	5,41	3,11		1,50	17500	78	71
HPX-71-4T-1.5 IE3	1200	4,07	2,34		1,10	20300	78	78
HPX-71-4T-2 IE3	1350	5,41	3,11		1,50	22500	79	85
HPX-71-4T-3 IE3	1450	7,93	4,56		2,20	24000	81	86
HPX-80-4T-4 IE3	1350	10,70	6,15		3,00	32000	84	105
HPX-80-4T-5.5 IE3	1450	13,90	8,00		4,00	40500	84	108
HPX-90-4T-5.5 IE3	1280	13,90	8,00		4,00	44000	89	120
HPX-90-4T-7.5 IE3	1400		10,30	5,97	5,50	51000	91	155
HPX-100-4T-10 IE3	1450		13,90	8,06	7,50	63000	93	175
HPX-100-4T-15 IE3	1450		20,90	12,10	11,00	68000	94	206

Características acústicas

Os valores indicados são determinados através de medições de nível de pressão e de potência sonora em dB(A) obtidas em campo livre a uma distância equivalente a duas vezes a envergadura do ventilador mais o diâmetro da hélice, com um mínimo de 1,5 m.

Espectro de potência sonora Lw(A) em dB(A) banda de frequência em [Hz]

Modelo	63	125	250	500	1000	2000	4000	8000	Modelo	63	125	250	500	1000	2000	4000	8000
35-2-0,75	48	63	82	81	82	81	76	67	63-4-2	62	73	83	89	90	85	74	70
35-4-0,33	31	46	65	64	65	64	59	50	71-4-1,5	55	75	83	88	90	87	80	69
45-4-0,33	40	55	74	73	74	73	68	59	74-4-2	56	76	84	89	91	88	81	70
45-4-0,50	41	56	75	74	75	74	69	60	71-4-3	65	76	86	92	93	88	77	73
50-4-0,75	44	58	77	77	78	76	72	63	80-4-4	61	81	89	94	96	93	86	75
50-4-1	45	59	78	78	79	77	73	64	80-4-5,5	68	79	89	95	96	91	80	76
56-4-0,75	47	67	75	80	82	79	72	61	90-4-5,5	67	88	95	100	103	99	92	81
56-4-1	48	68	76	81	83	80	73	62	90-4-7,5	69	90	97	102	105	101	94	83
56-4-1,5	57	68	78	84	85	80	69	65	100-4-10	73	93	101	106	108	105	98	87
63-4-1,5	51	71	79	84	86	83	76	65	100-4-15	74	94	102	107	109	106	99	88

Dimensões mm

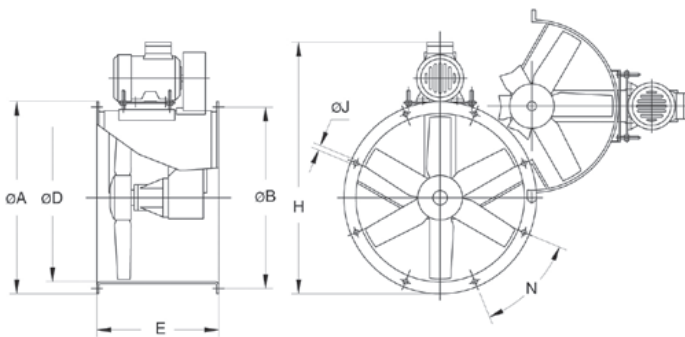

Modelo	ØA	ØB	ØD	E	H	ØJ	N
HPX-35-2T-0,75	425	395	355	380	606	10	8x45°
HPX-35-4T-0,33	425	395	355	380	609	10	8x45°
HPX-45-4T-0,33	540	500	460	420	740	12	8x45°
HPX-45-4T-0,50	540	500	460	420	728	12	8x45°
HPX-50-4T-0,75	600	560	512	420	803	12	12x30°
HPX-50-4T-1	600	560	512	420	803	12	12x30°
HPX-56-4T-0,75	660	620	560	450	848	12	12x30°
HPX-56-4T-1	660	620	560	450	848	12	12x30°
HPX-56-4T-1,5	660	620	560	450	870	12	12x30°
HPX-63-4T-1,5	730	690	640	500	950	12	12x30°
HPX-63-4T-2	730	690	640	500	950	12	12x30°
HPX-71-4T-1,5	810	770	710	550	1017	12	16x22°30'
HPX-71-4T-2	810	770	710	550	1017	12	16x22°30'
HPX-71-4T-3	810	770	710	550	1035	12	16x22°30'
HPX-80-4T-4	900	860	800	600	1173	12	16x22°30'
HPX-80-4T-5,5	900	860	800	600	1200	12	16x22°30'
HPX-90-4T-5,5	1015	970	900	650	1320	15	16x22°30'
HPX-90-4T-7,5	1015	970	900	650	1320	15	16x22°30'
HPX-100-4T-10	1115	1070	1000	750	1483	15	16x22°30'
HPX-100-4T-15	1115	1070	1000	750	1513	15	16x22°30'

Curvas características

Q= Caudal em m³/h, m³/s e cfm.

Pe= Pressão estática em mmH₂O, Pa e inwg.

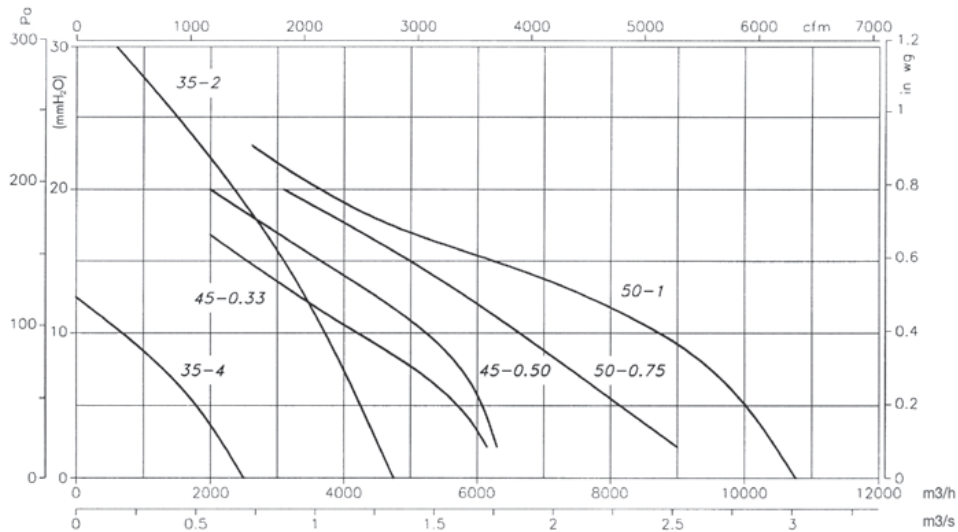

Curvas características

Q= Caudal em m³/h, m³/s e cfm.

Pe= Pressão estática em mmH₂O, Pa e inwg.

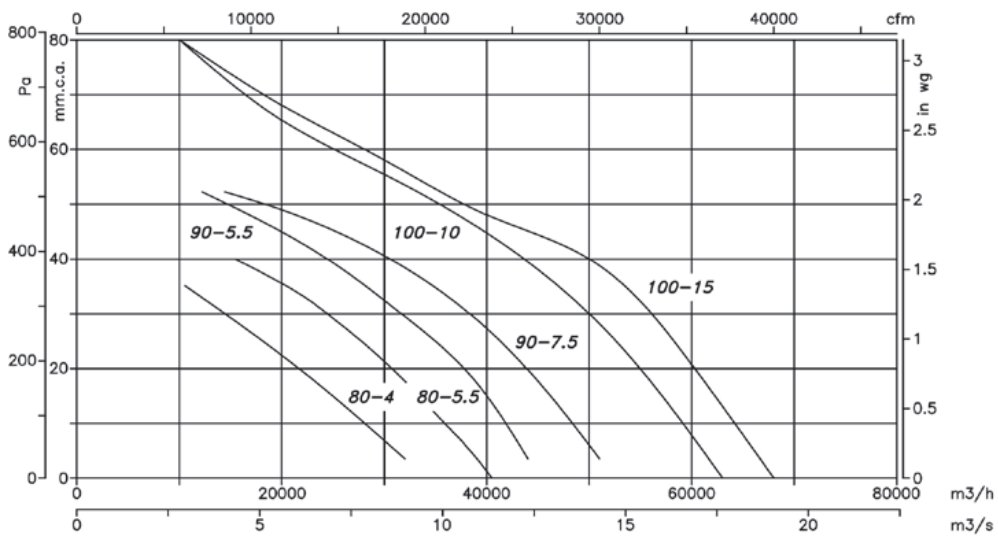
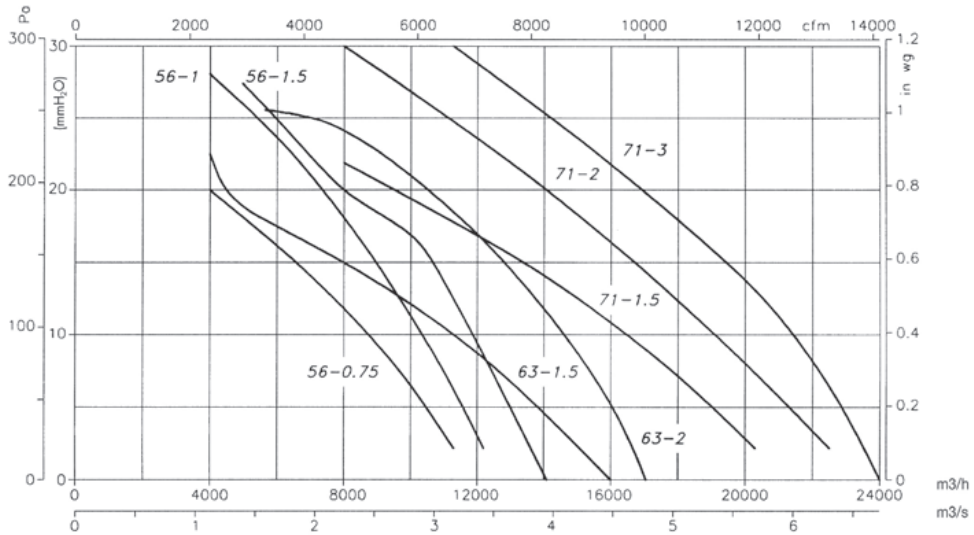

Acessórios

Ver secção acessórios.



INT

VSD3/A-RFT
VSD1/A-RFM

QUADROS

RT

BTUB

BAC

PS

S

SI

HBA



Ventiladores axiais tubulares bifurcados, com motor fora do fluxo de ar



Ventiladores tubulares bifurcados para transportar ar até 150 °C em modo contínuo e até 200 °C de forma esporádica.

Ventilador:

- Envoltivo tubular em chapa de aço.
- Hélice em fundição de alumínio.
- Direção de ar hélice-motor.

Motor:

- Motores de eficiência IE3 para potências iguais ou superiores a 0,75 kW, exceto monofásicos, 2 velocidades e 8 polos.
- Motores classe F, com rolamentos de esferas, proteção IP-55.

- Trifásicos 230/400 V-50 Hz (até 4 kW) e 400/690 V-50 Hz (potências superiores a 4 kW).
- Temperatura de trabalho: -25 °C +150 °C.

Acabamento:

- Anticorrosivo em resina de poliéster polimerizada a 190 °C, desengorduramento prévio com tratamento nanotecnológico livre de fosfatos.

Mediante pedido:

- Envoltivo em aço inoxidável.
- Acabamento em galvanizado a quente.
- Bobinagens especiais para diferentes tensões e motores com PTC.

Código de pedido

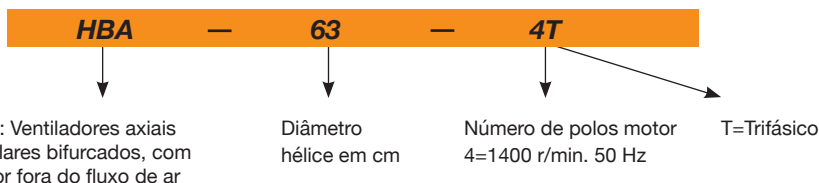

Características técnicas

Modelo	Velocidade (r/min)	Intensidade máx. admissível (A)		Potência instalada (kW)	Caudal máximo (m³/h)	Nível pressão sonora dB(A)	Peso aprox. (Kg)
		230 V	400 V				
HBA-31-2T	2760	2,57	1,49	0,55	2900	77	25
HBA-31-2M	2810	3,49		0,55	2900	77	26
HBA-31-4T	1350	1,66	0,96	0,25	1600	66	24
HBA-31-4M	1370	2,00		0,25	1600	66	25
HBA-40-2T IE3	2830	4,03	2,34	1,10	6200	82	46
HBA-40-2M	2820	6,51		1,10	6200	82	46
HBA-40-4T	1370	2,02	1,17	0,37	3200	75	40
HBA-45-2T IE3	2910	10,00	5,77	3,00	8550	84	61
HBA-50-4T IE3	1420	2,82	1,62	0,75	6750	76	74
HBA-63-4T IE3	1455	4,07	2,34	1,10	11150	77	95
HBA-71-4T IE3	1450	13,90	8,00	4,00	15850	79	166
HBA-71-6T	900	2,99	1,73	0,55	11200	74	140
HBA-80-6T IE3	945	4,68	2,69	1,10	14900	77	196
HBA-100-6T IE3	945	4,68	2,69	1,10	21700	80	266

Acessórios

Ver secção acessórios.



Dimensões mm

HBA-31...50

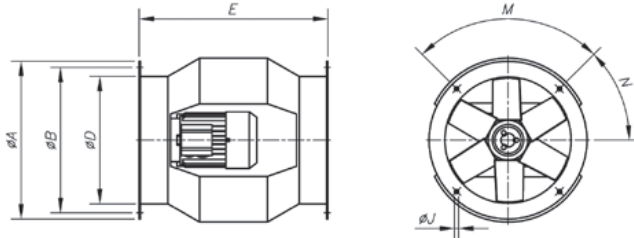

HBA-63...100

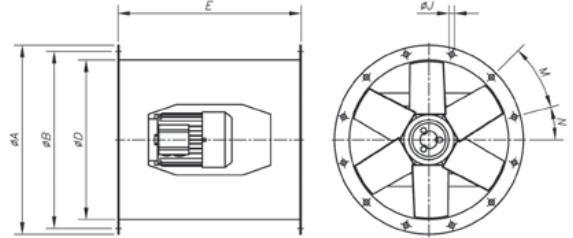

Modelo	ØA	ØB	ØD	E	ØJ	M	N
HBA-31	385	355	308	460	10	4x90°	45°
HBA-40	490	450	410	580	12	8x45°	22'5°
HBA-45	540	500	460	640	12	8x45°	22'5°
HBA-50	600	560	514	730	12	12x30°	15°
HBA-63	730	690	640	730	12	12x30°	15°
HBA-71	810	770	710	770	12	16x22'5°	11'25°
HBA-80	900	860	800	830	12	16x22'5°	11'25°
HBA-100	1115	1070	1000	1270	15	16x22'5°	11'25°

Curvas características

Q= Caudal em m³/h, m³/s e cfm.

Pe= Pressão estática em mmH₂O, Pa e inwg.

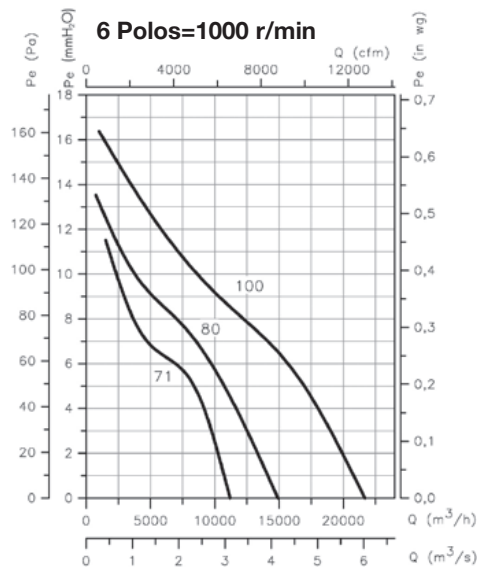
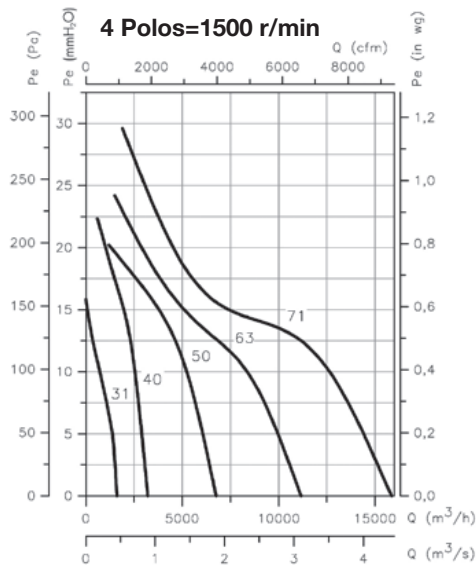
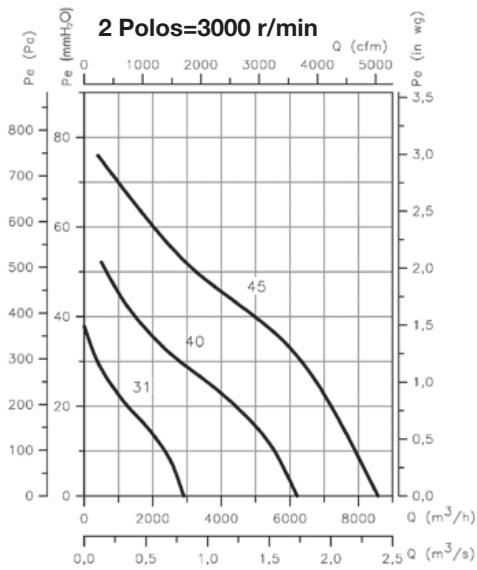

HPX/SEC



Ventiladores concebidos com a melhor tecnologia e experiência para suportar as condições extremas de trabalho em fornos, secadores e outras aplicações com temperatura e humidade



Ventilador:

- Envoltivo tubular com tampa rotativa, em chapa de aço de grande espessura.
- Hélices em fundição de alumínio.
- Rolamentos de alta qualidade, com massa lubrificante para altas temperaturas.
- Suporte rolamentos com lubrificantes.
- Lubrificantes externos em envoltivo ventilador.
- Direção ar motor-hélice.
- Temperatura do ar a transportar: -25 °C +120 °C.

Motor:

- Motores de eficiência IE3 para potências iguais ou superiores a 0,75 kW, exceto monofásicos, 2 velocidades e 8 polos.

- Motores classe F, com rolamentos de esferas, proteção IP55.
- Monofásicos 230 V-50 Hz e trifásicos 230/400 V-50 Hz (até 4 kW) e 400/690 V-50 Hz (potências superiores a 4 kW).

Acabamento:

- Anticorrosivo em tinta resistente ao calor.

Mediante pedido:

- Direção ar hélice-motor.
- Hélices reversíveis 100 %.
- Bobinagens especiais para diferentes tensões.
- Certificação ATEX Categoria 2 (ver série HPX/ATEX).

Código de pedido

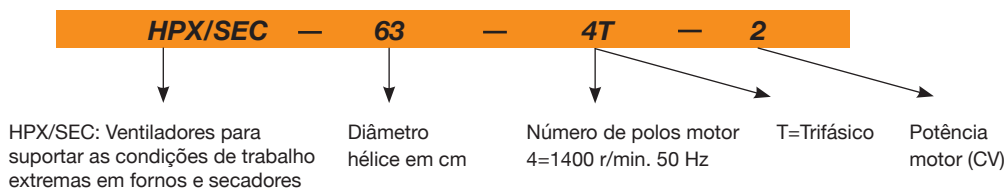

Características técnicas

Modelo	Velocidade (r/min)	Intensidade máx. admissível (A)			Potência instalada (kW)	Ângulo inclinação pás (°)	Caudal máximo (m³/h)	Nível pressão sonora dB(A)	Peso aprox. (Kg)
		230 V	400 V	690 V					
HPX/SEC-63-4T-1 IE3	1420	2,82	1,62		0,75	12	13800	73	61
HPX/SEC-63-4T-1.5 IE3	1455	4,07	2,34		1,10	20	17800	74	66
HPX/SEC-63-4T-2 IE3	1450	5,48	3,15		1,50	24	19300	75	69
HPX/SEC-63-4T-3 IE3	1435	7,93	4,56		2,20	30	21700	76	78
HPX/SEC-63-4T-4 IE3	1440	10,7	6,15		3,00	38	24250	77	84
HPX/SEC-71-4T-1.5 IE3	1455	4,07	2,34		1,10	10	18100	78	81
HPX/SEC-71-4T-2 IE3	1450	5,48	3,15		1,50	14	20900	79	85
HPX/SEC-71-4T-3 IE3	1435	7,93	4,56		2,20	22	25100	81	93
HPX/SEC-71-4T-4 IE3	1440	10,7	6,15		3,00	28	27500	82	99
HPX/SEC-80-4T-4 IE3	1440	10,7	6,15		3,00	14	27900	83	112
HPX/SEC-80-4T-5.5 IE3	1450	13,9	8		4,00	18	32750	84	118
HPX/SEC-90-4T-4 IE3	1440	10,7	6,15		3,00	8	33600	87	123
HPX/SEC-90-4T-5.5 IE3	1450	13,9	8		4,00	12	38900	89	129
HPX/SEC-90-4T-7.5 IE3	1465		10,3	5,97	5,50	16	44150	91	154
HPX/SEC-90-4T-10 IE3	1465		13,9	8,06	7,50	20	48600	92	163
HPX/SEC-100-4T-7.5 IE3	1465		10,3	5,97	5,50	10	46850	92	164
HPX/SEC-100-4T-10 IE3	1465		13,9	8,06	7,50	14	54900	93	173
HPX/SEC-100-4T-15 IE3	1470		21,4	12,4	11,00	20	63200	94	218
HPX/SEC-100-4T-20 IE3	1465		28,7	16,6	15,00	26	73200	95	220

Características acústicas

Os valores indicados são determinados através de medições de nível de pressão e de potência sonora em dB(A) obtidas em campo livre a uma distância equivalente a duas vezes a envergadura do ventilador mais o diâmetro da hélice, com um mínimo de 1,5 m.

Espectro de potência sonora Lw(A) em dB(A) banda de frequência em [Hz]

Modelo	63	125	250	500	1000	2000	4000	8000	Modelo	63	125	250	500	1000	2000	4000	8000
63-4T-1 IE3	50	70	78	83	85	82	75	64	80-4T-5.5 IE3	56	76	84	89	91	88	81	70
63-4T-1.5 IE3	48	68	76	81	83	80	73	65	90-4T-4 IE3	61	82	89	94	97	93	86	79
63-4T-2 IE3	52	68	76	81	83	80	73	66	90-4T-5.5 IE3	60	81	88	93	96	92	85	74
63-4T-3 IE3	53	70	78	83	85	82	77	67	90-4T-7.5 IE3	59	80	87	92	95	91	84	73
63-4T-4 IE3	54	71	79	84	86	83	78	68	90-4T-10 IE3	58	79	86	91	94	90	83	72
71-4T-1.5 IE3	54	74	82	87	89	86	79	69	100-4T-7.5 IE3	64	84	92	97	99	96	89	78
71-4T-2 IE3	53	73	81	86	88	85	78	70	100-4T-10 IE3	62	82	90	95	97	94	87	76
71-4T-3 IE3	58	72	80	85	87	84	77	71	100-4T-15 IE3	61	81	89	94	96	93	86	75
71-4T-4 IE3	59	73	81	86	88	85	78	72	100-4T-20 IE3	63	83	91	96	98	95	88	77
80-4T-4 IE3	56	76	84	89	91	88	81	74									

Dimensões mm

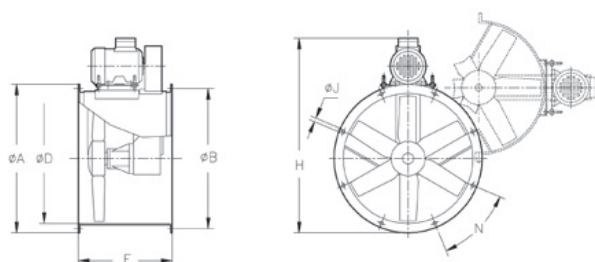

Modelo	ØA	ØB	ØD	E	H	ØJ	N
HPX/SEC-63-4T-1 IE3	730	690	640	500	915	12	12x30°
HPX/SEC-63-4T-1.5 IE3	730	690	640	500	943	12	12x30°
HPX/SEC-63-4T-2 IE3	730	690	640	500	943	12	12x30°
HPX/SEC-63-4T-3 IE3	730	690	640	500	963	12	12x30°
HPX/SEC-63-4T-4 IE3	730	690	640	500	963	12	12x30°
HPX/SEC-71-4T-1.5 IE3	810	770	710	550	1022	12	16x22°30'
HPX/SEC-71-4T-2 IE3	810	770	710	550	1022	12	16x22°30'
HPX/SEC-71-4T-3 IE3	810	770	710	550	1048	12	16x22°30'
HPX/SEC-71-4T-4 IE3	810	770	710	550	1048	12	16x22°30'
HPX/SEC-80-4T-4 IE3	900	860	800	600	1165	12	16x22°30'
HPX/SEC-80-4T-5.5 IE3	900	860	800	600	1186	12	16x22°30'
HPX/SEC-90-4T-4 IE3	1015	970	900	650	1255	15	16x22°30'
HPX/SEC-90-4T-5.5 IE3	1015	970	900	650	1292	15	16x22°30'
HPX/SEC-90-4T-7.5 IE3	1015	970	900	650	1338	15	16x22°30'
HPX/SEC-90-4T-10 IE3	1015	970	900	650	1338	15	16x22°30'
HPX/SEC-100-4T-7.5 IE3	1115	1070	1000	750	1453	15	16x22°30'
HPX/SEC-100-4T-10 IE3	1115	1070	1000	750	1453	15	16x22°30'
HPX/SEC-100-4T-15 IE3	1115	1070	1000	750	1525	15	16x22°30'
HPX/SEC-100-4T-20 IE3	1115	1070	1000	750	1525	15	16x22°30'

Acessórios

Ver secção acessórios.



INT



VSD3/A-RFT
VSD1/A-RFM



QUADROS



RT



BTUB



BAC



PS



S



SI

Curvas características

Q= Caudal em m³/h, m³/s e cfm. Pe= Pressão estática em mmH₂O, Pa e inwg.

Diâmetro hélice (cm): 63

Número de pás: 6

Número de polos: 4

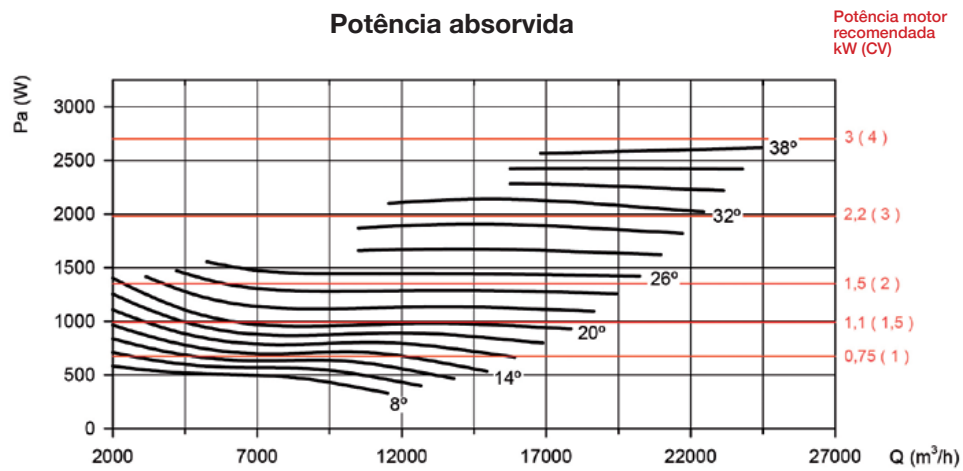
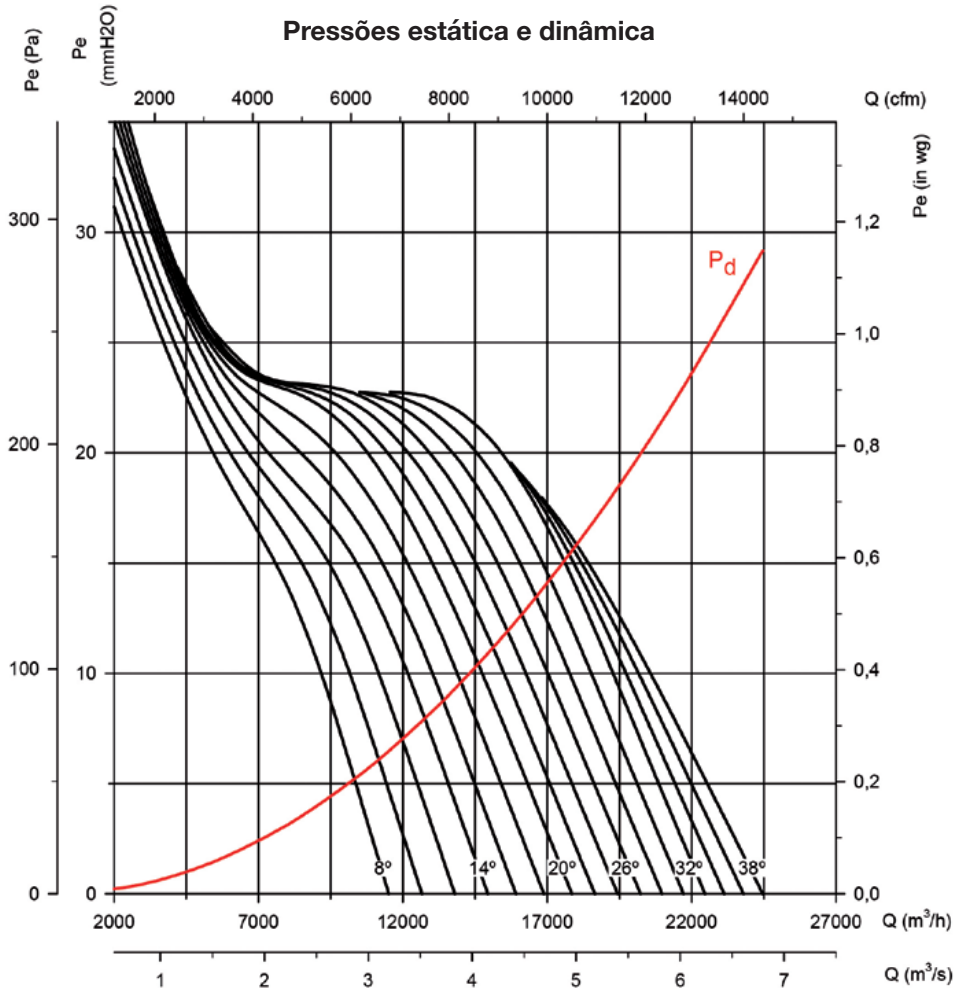

Curvas características

Q= Caudal em m³/h, m³/s e cfm.

Pe= Pressão estática em mmH₂O, Pa e inwg.

Diâmetro hélice (cm): 71

Número de pás: 6

Número de polos: 4

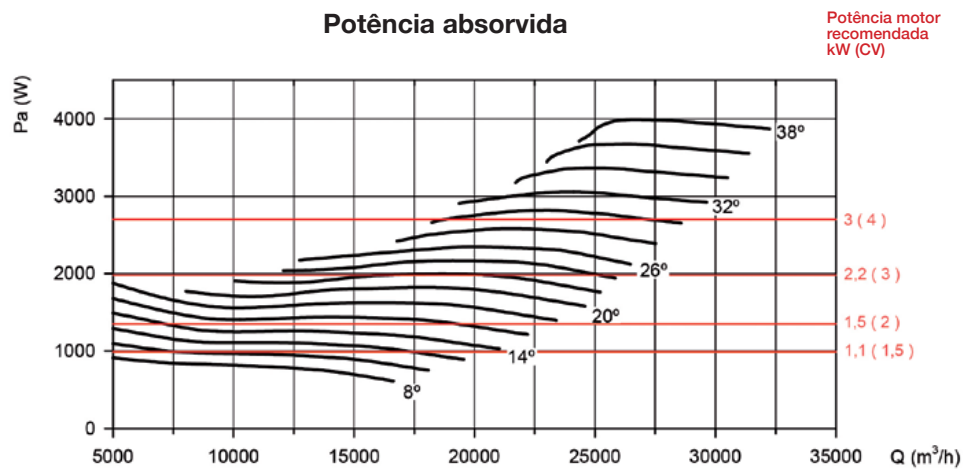
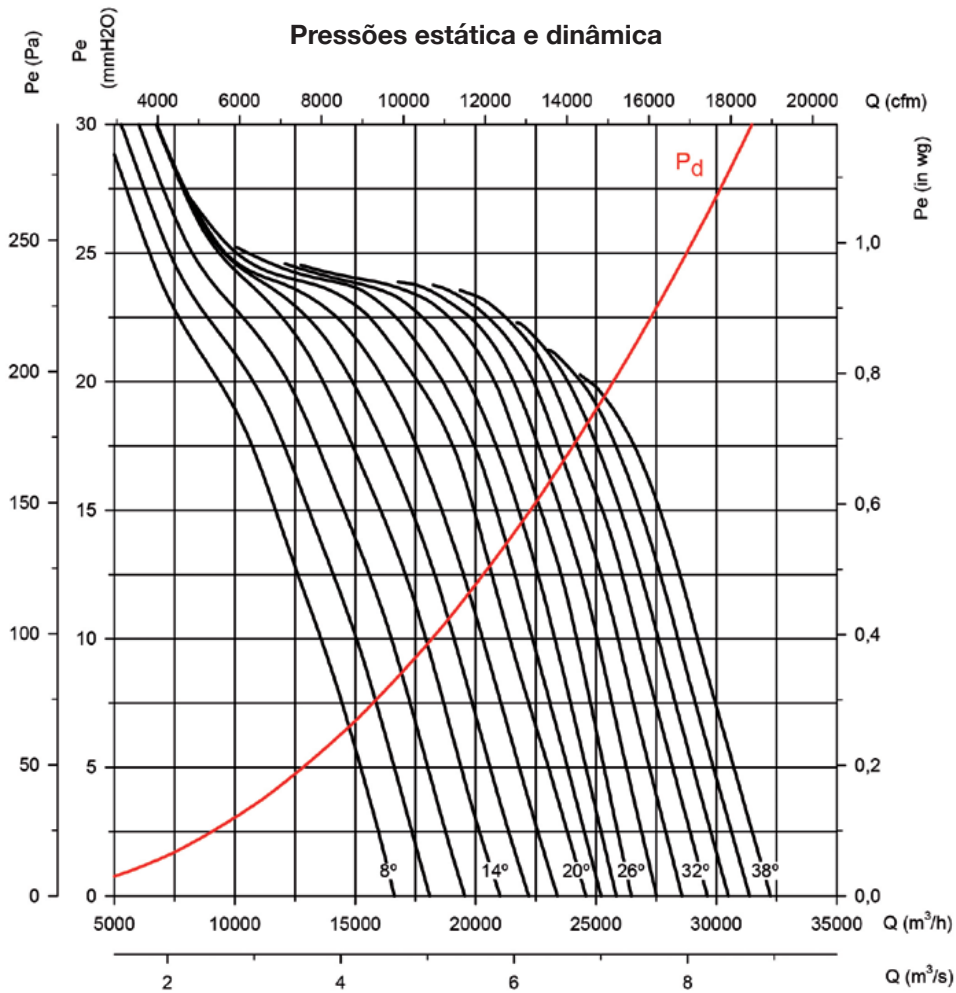

Curvas características

Q= Caudal em m³/h, m³/s e cfm. Pe= Pressão estática em mmH₂O, Pa e inwg.

Diâmetro hélice (cm): 80

Número de pás: 6

Número de polos: 4

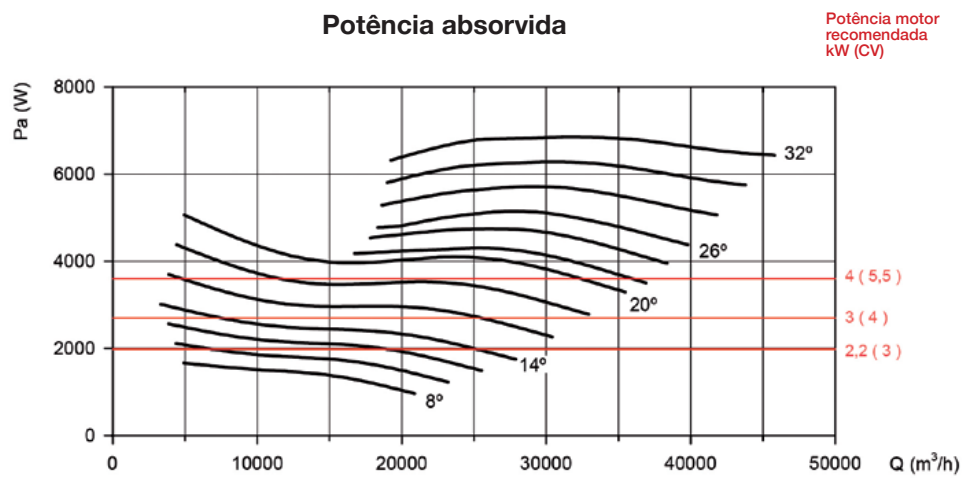
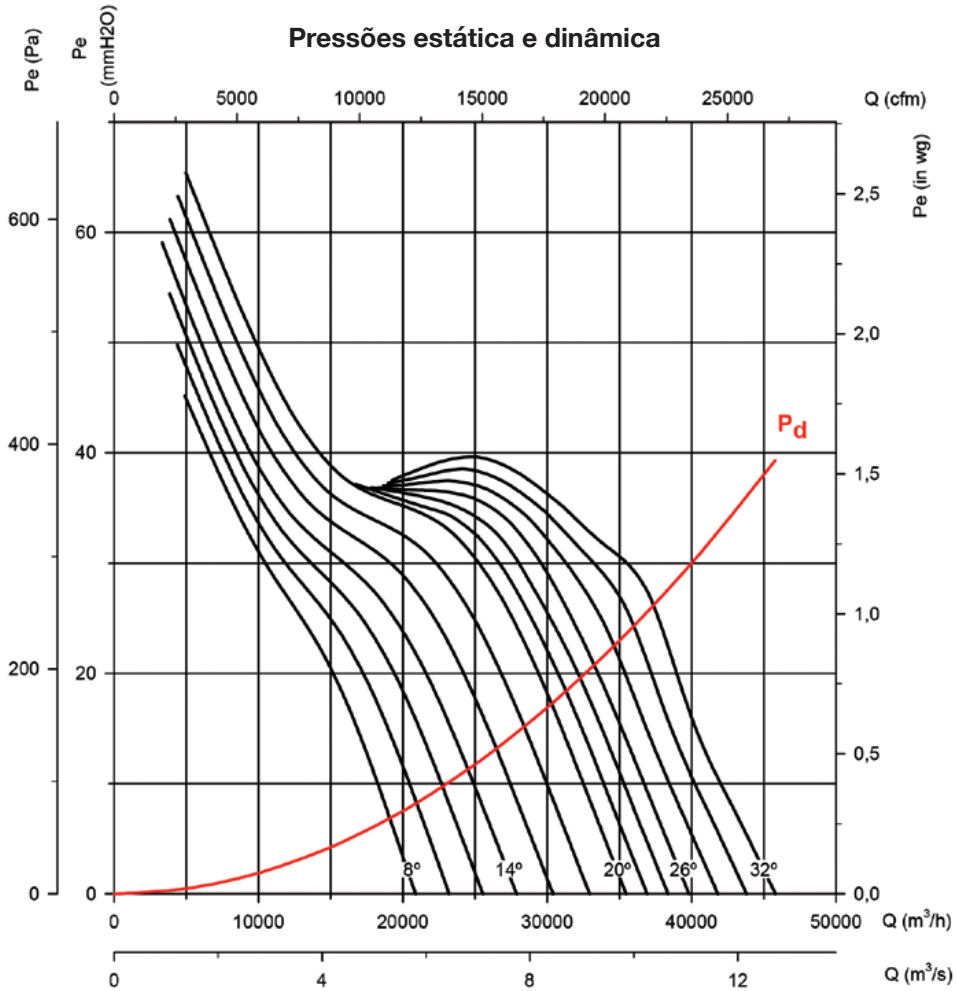

Curvas características

Q= Caudal em m³/h, m³/s e cfm.

Pe= Pressão estática em mmH₂O, Pa e inwg.

Diâmetro hélice (cm): 90

Número de pás: 6

Número de polos: 4

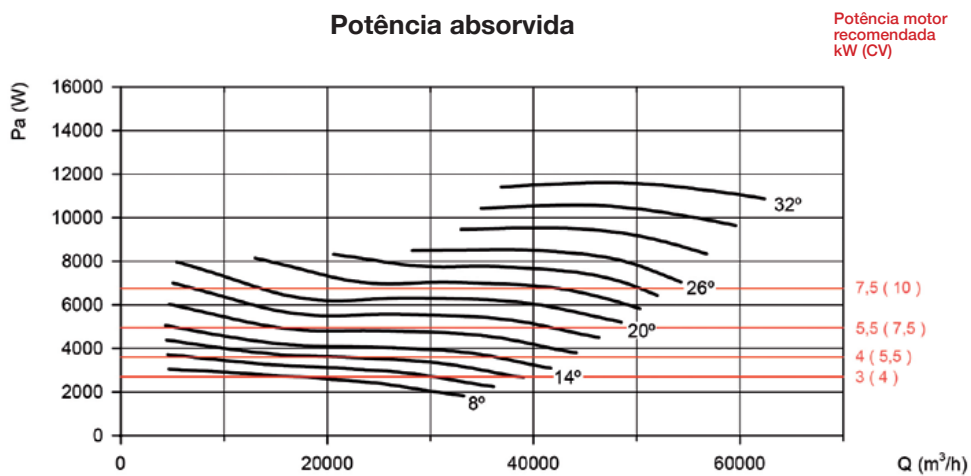
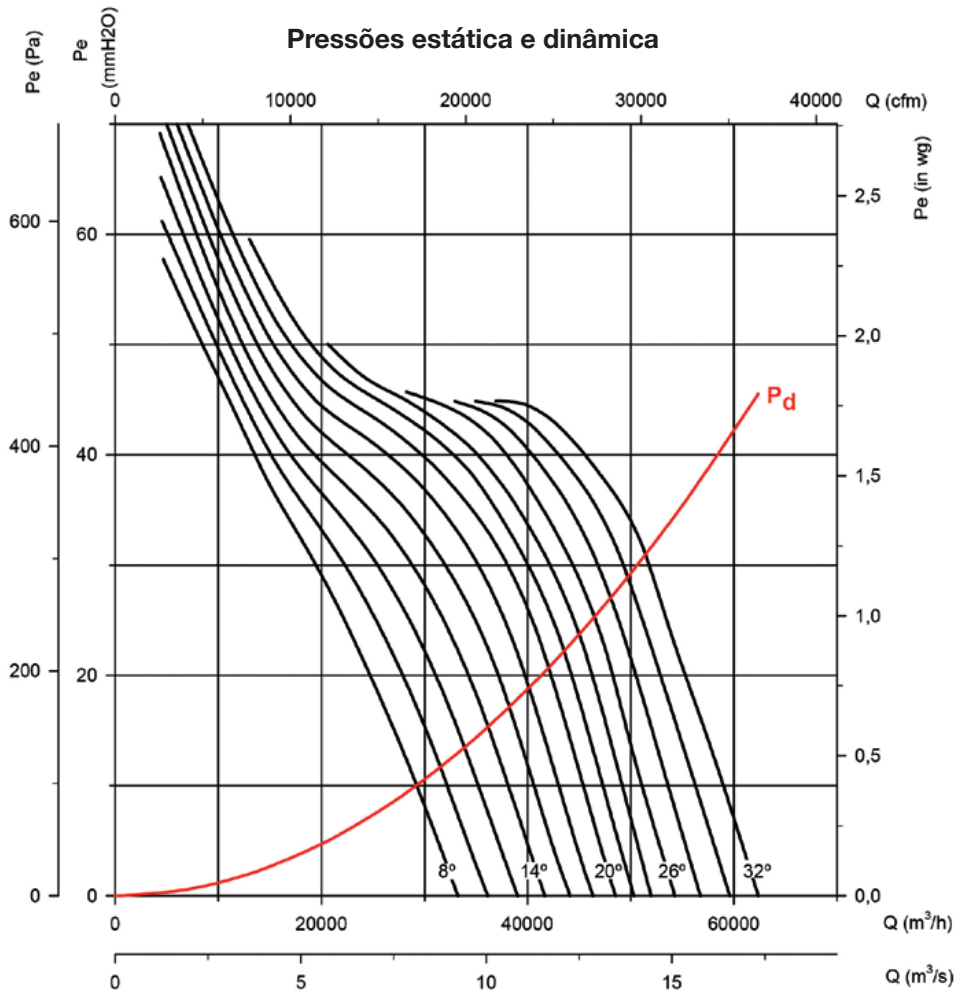

Curvas características

Q= Caudal em m³/h, m³/s e cfm. Pe= Pressão estática em mmH₂O, Pa e inwg.

Diâmetro hélice (cm): 100

Número de pás: 6

Número de polos: 4

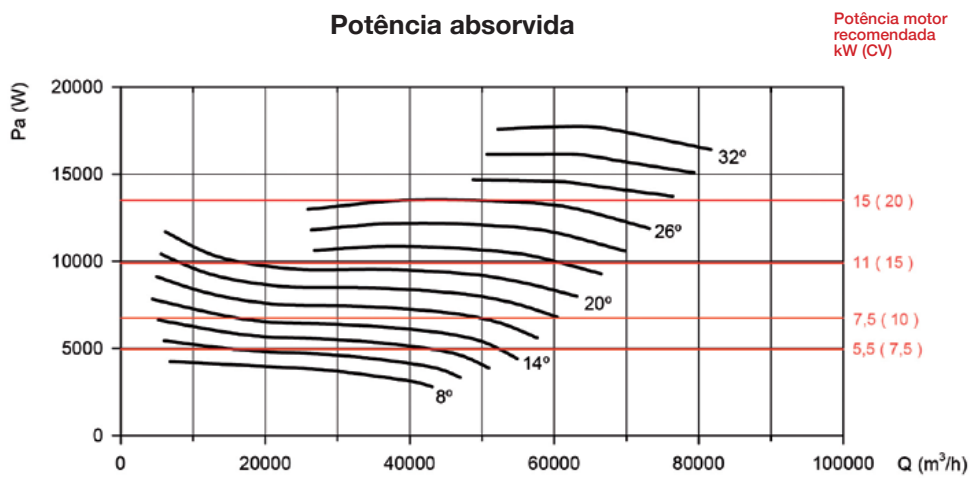
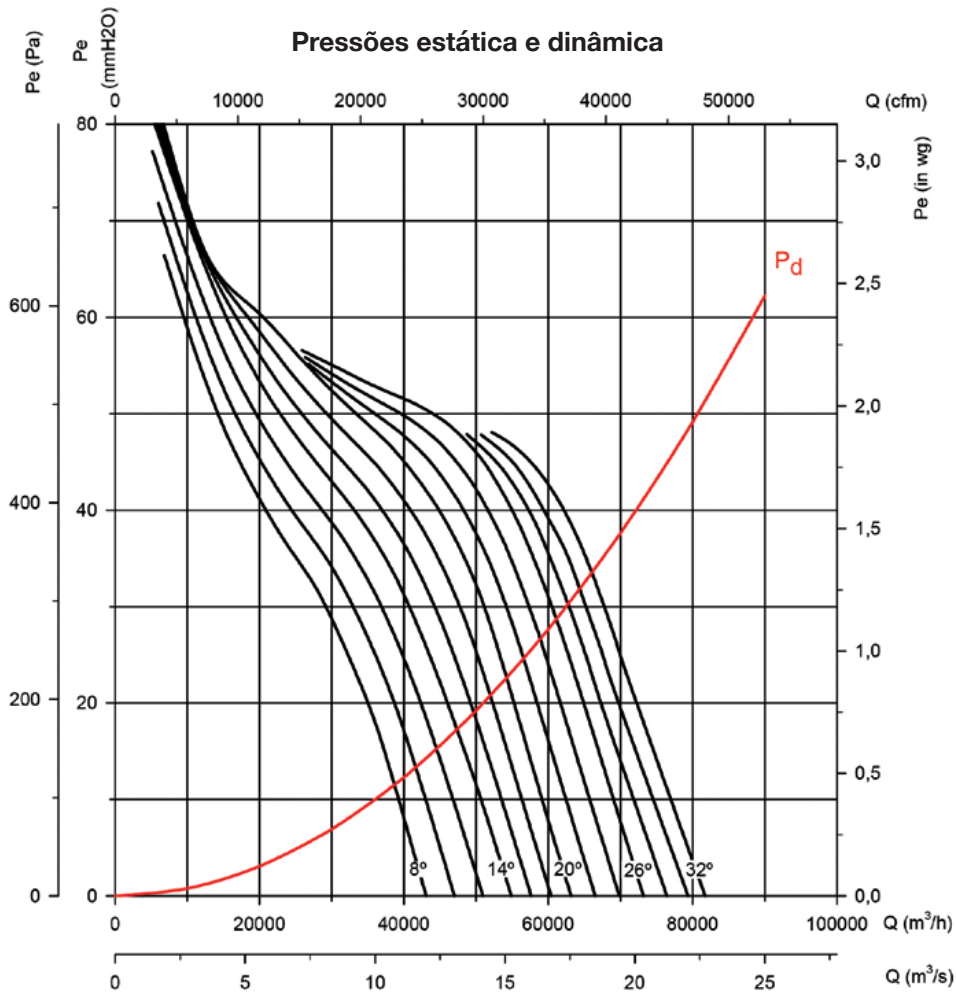

HCH/SEC

Ventiladores concebidos com a melhor tecnologia e experiência para suportar temperaturas de trabalho até 90 °C em secadores de madeira e cerâmica



Ventilador:

- Aro suporte em chapa de aço inoxidável AISI-304 conforme versão.
- Hélice em fundição de alumínio.
- Direção ar motor-hélice.

Motor versão 90 °C 100 % HR:

- Motores classe H, com rolamentos de esferas especialmente concebidos para altas temperaturas, proteção IP-55.
- Motores com ventilação externa.
- Trifásicos 230/400 V 50 Hz (até 3 kW) e 400/690 V-50 Hz (potências superiores a 3 kW).
- Temperatura de trabalho: -10 °C +90 °C e 100 % humidade relativa.

Acabamento:

- Anticorrosivo em resina de poliéster polimerizada a 190 °C, desengorduramento prévio com tratamento nanotecnológico livre de fosfatos.
- Versão INOX acabamento granulado.

Mediante pedido:

- Qualquer modelo série HCH pode transformar-se em HCH/SEC.
- Direção ar hélice-motor.
- Hélices reversíveis 100 %.
- Bobinagens especiais para diferentes tensões.
- Aro suporte em AISI-316.

Código de pedido

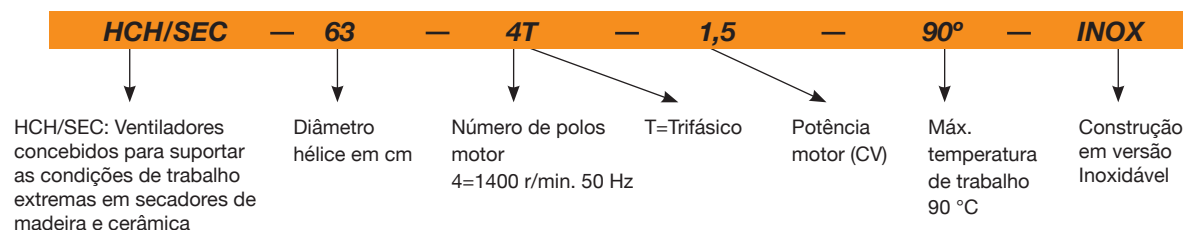

Características técnicas

Modelo	Velocidade (r/min)	Intensidade máx admissível (A)		Potência instalada (kW)	Caudal máximo (m³/h)	Nível pressão sonora dB(A)	Peso aprox. (Kg)
		230 V	400 V				
HCH/SEC-63-4T-1,5	1450	5,2	3	1,1	17000	74	39
HCH/SEC-63-4T-2	1450	6,41	3,7	1,5	18900	75	42
HCH/SEC-63-4T-3	1450	8,49	4,9	2,2	22100	76	50
HCH/SEC-63-4T-4	1450	11,78	6,8	3	25400	77	52
HCH/SEC-71-4T-1,5	1450	5,2	3	1,1	19750	78	45
HCH/SEC-71-4T-2	1450	6,41	3,7	1,5	21100	79	47
HCH/SEC-71-4T-3	1450	8,49	4,9	2,2	23950	81	56
HCH/SEC-71-4T-4	1450	11,78	6,8	3	29400	82	58
HCH/SEC-80-4T-3	1450	8,49	4,9	2,2	28000	82	73
HCH/SEC-80-4T-4	1450	11,78	6,8	3	32700	83	75
HCH/SEC-80-4T-5,5	1450	15,24	8,8	4	37200	84	80

Características acústicas

Os valores indicados são determinados através de medições de nível de pressão e de potência sonora em dB(A) obtidas em campo livre a uma distância equivalente a duas vezes a envergadura do ventilador mais o diâmetro da hélice, com um mínimo de 1,5 m.

Espectro de potência sonora Lw(A) em dB(A) banda de frequência em [Hz]

Modelo	63	125	250	500	1000	2000	4000	8000	Modelo	63	125	250	500	1000	2000	4000	8000
HCH/SEC-63-4T-1,5	51	71	79	84	86	83	76	65	HCH/SEC-71-4T-3	58	78	86	91	93	90	83	72
HCH/SEC-63-4T-2	52	72	80	85	87	84	77	66	HCH/SEC-71-4T-4	59	79	87	92	94	91	84	73
HCH/SEC-63-4T-3	53	73	81	86	88	85	78	67	HCH/SEC-80-4T-3	59	79	87	92	94	91	84	73
HCH/SEC-63-4T-4	54	74	82	87	89	86	79	68	HCH/SEC-80-4T-4	60	80	88	93	95	92	85	74
HCH/SEC-71-4T-1,5	55	75	83	88	90	87	80	69	HCH/SEC-80-4T-5,5	61	81	89	94	96	93	86	75
HCH/SEC-71-4T-2	56	76	84	89	91	88	81	70									

Dimensões mm

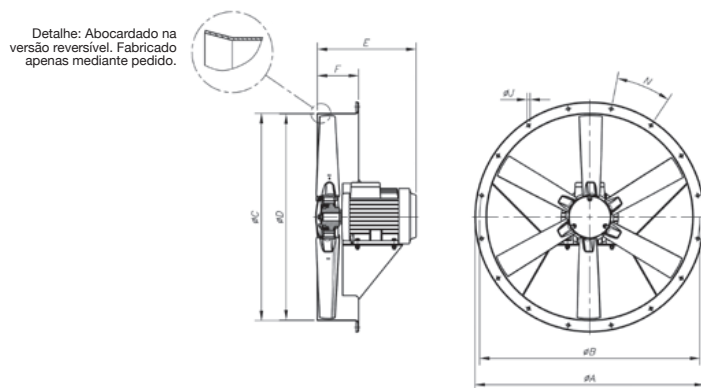

Modelo	ØA	ØB	ØC	ØD	E					F	ØJ	N
					1,5	2	3	4	5			
HCH/SEC-63-4	730	690	645	640	305	330	360	360	-	150	12	12 X 30°
HCH/SEC-71-4	810	770	715	710	302	322	367	367	-	150	12	16 X 22°30'
HCH/SEC-80-4	900	860	805	800	-	-	375	375	390	180	12	16 X 22°30'

Curvas características

Ver curvas da série HCH

Acessórios

Ver secção acessórios.



INT



VSD3/A-RFT
VSD1/A-RFM



QUADROS



R



RI

HGI

Ventiladores axiais de grande diâmetro, para explorações



Ventiladores axiais de parede concebidos para grandes caudais de ar a baixa velocidade, com persiana de abertura automática.

Ventilador:

- Armação suporte em chapa de aço.
- Estrutura em aço galvanizado.
- Hélice em chapa de aço galvanizado.
- Grelha de proteção anticontactos em conformidade com a norma UNE-EN ISO 12499.
- Especialmente concebidos para aplicações de explorações e estufas.
- Direção ar motor-hélice.

Motor:

- Motores de eficiência IE3 para potências iguais ou superiores a 0,75 kW, exceto monofásicos, 2 velocidades e 8 polos.
- Motores classe F, com rolamentos de esferas, proteção IP55.
- Trifásicos 230/400 V-50 Hz.
- Temperatura de trabalho: -25 °C +50 °C.

Acabamento:

- Anticorrosivo em chapa de aço galvanizado.

Mediante pedido:

- Sem persiana e com grelha de proteção no lado de impulsão.
- Bobinagens especiais para diferentes tensões.

Código de pedido

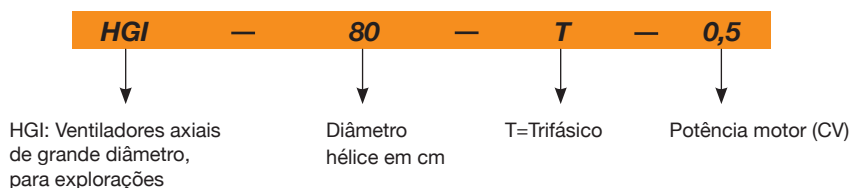

Características técnicas

Modelo	Velocidade (r/min)	Intensidade máx admissível (A)		Potência instalada (kW)	Caudal máximo (m³/h)	Nível pressão sonora dB(A)	Peso aprox. (Kg)
		230 V	400 V				
HGI-80-T-0.5	570	1,70	1,00	0,37	16000	63	48
HGI-80-T-0.75	630	2,40	1,40	0,55	18000	65	49
HGI-100-T-0.5	398	2,10	1,20	0,37	25000	62	63
HGI-100-T-0.75	472	2,80	1,60	0,55	29000	65	64
HGI-100-T-1 IE3	503	2,82	1,62	0,75	32000	66	81
HGI-125-T-1 IE3	437	2,82	1,62	0,75	38000	69	102
HGI-125-T-1.5 IE3	485	4,07	2,34	1,10	43000	72	110

Características acústicas

Os valores indicados são determinados através de medições de nível de pressão e de potência sonora em dB(A) obtidas em campo livre a uma distância equivalente a duas vezes a envergadura do ventilador mais o diâmetro da hélice, com um mínimo de 1,5 m.

Espetro de potência sonora Lw(A) em dB(A) banda de frequência em [Hz]

Modelo	63	125	250	500	1000	2000	4000	8000	Modelo	63	125	250	500	1000	2000	4000	8000
HGI-80-T-0.5	57	64	72	74	72	69	66	58	HGI-100-T-1	61	69	77	79	77	74	70	63
HGI-80-T-0.75	59	66	74	76	74	71	68	60	HGI-125-T-1	64	72	80	82	80	77	73	66
HGI-100-T-0.5	57	65	73	75	73	70	66	59	HGI-125-T-1.5	67	75	83	85	83	80	76	69
HGI-100-T-0.75	60	68	76	78	76	73	69	62									

Curvas características

Q= Caudal em m³/h, m³/s e cfm.

Pe= Pressão estática em mmH₂O, Pa e inwg.

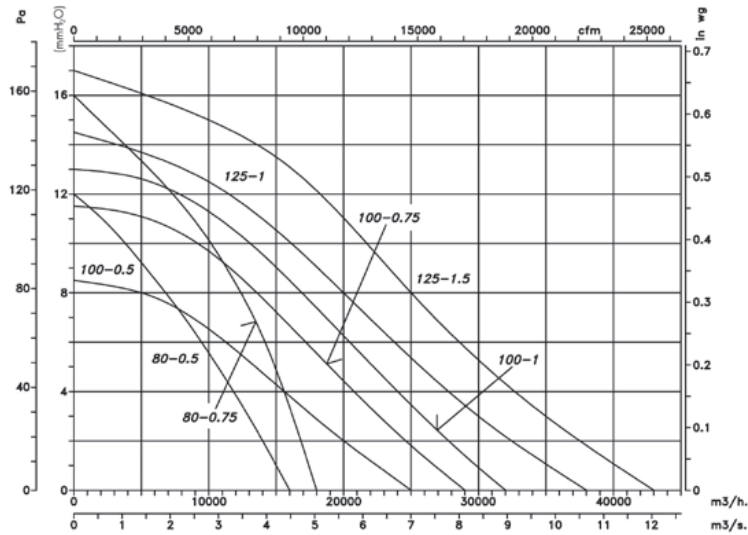

Dimensões mm

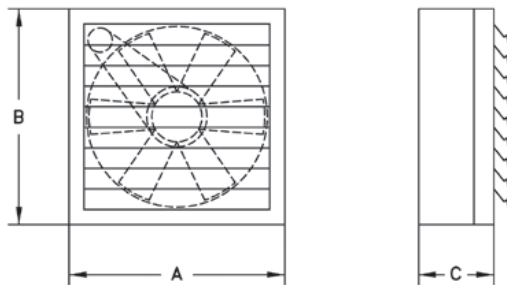

Modelo	A	B	C
HGI-80	925	925	427
HGI-100	1125	1125	447
HGI-125	1375	1375	480

Acessórios

Ver secção acessórios.



INT



VSD3/A-RFT
VSD1/A-RFM



QUADROS



SI

HT

Ventiladores axiais de cobertura, com base plana



HT 25...63

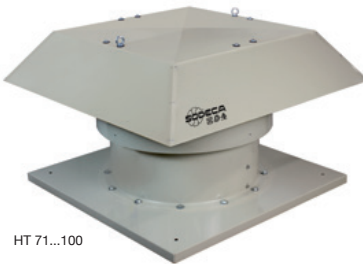

HT 71...100

Ventiladores axiais de cobertura, com hélice de plástico reforçada em fibra de vidro, com base plana para instalação na cobertura.

Ventilador:

- Base suporte em chapa de aço galvanizado pintada.
- Hélices em poliamida 6 reforçada com fibra de vidro, exceto modelos 100, de 4 polos em alumínio.
- Grelha de proteção anti-pássaros.
- Girândola defletora antichuva em chapa de aço galvanizado pintada, com proteção anticorrosiva.
- Direção ar motor-hélice.

Motor:

- Motores de eficiência IE3 para potências iguais ou superiores a 0,75 kW, exceto monofásicos, 2 velocidades e 8 polos.
- Motores classe F, com rolamentos de esferas, proteção IP55, exceto modelos monofásicos desde o tamanho 45 até ao tamanho 63, proteção IP54.

- Monofásicos 220-240 V-50 Hz e trifásicos 220-240 V/380-415 V-50 Hz (até 4 kW) e 400/690 V-50 Hz (potências superiores a 4 kW).
- Temperatura máxima do ar a transportar: -25 °C +60 °C.

Acabamento:

- Anticorrosivo em resina de poliéster polimerizada a 190 °C, desengorduramento prévio com tratamento nanotecnológico livre de fosfatos.

Mediante pedido:

- Possibilidade de fornecimento como VENTILADORES DE IMPULSÃO.
- Hélices versão AL em fundição de alumínio.
- Bobinagens especiais para diferentes tensões.
- Certificação ATEX Categoria 2.



Código de pedido

HT — **25** — **4T** — **I** — **BS**

HT: Ventiladores axiais de cobertura, com base plana

Diâmetro hélice em cm

Número de polos motor
2=2900 r/min. 50 Hz
4=1400 r/min. 50 Hz
6=750 r/min. 50 Hz

M=Monofásico
T=Trifásico

I: Ventiladores para extração
A: Ventiladores para impulsão

BS: Base suporte elevada
BSS: Base suporte elevada com silenciador

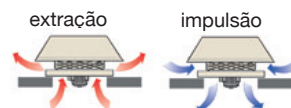

Características técnicas

Modelo	Velocidade (r/min)	Intensidade máxima admissível (A)			Potência instalada (kW)	Caudal máximo (m³/h)	Nível pressão sonora dB(A)		Peso aprox. (Kg)	According ErP
		230 V	400 V	690 V			Aspiração	Descarga		
HT-25-4T	1320	0,65	0,38		0,09	1080	41	40	16,2	*
HT-25-4M	1380	0,65			0,10	1080	41	40	16,2	*
HT-31-4T	1320	0,65	0,38		0,09	1800	47	46	19	2016
HT-31-4M	1370	0,83			0,09	1800	47	46	19	2016
HT-35-4T	1320	0,65	0,38		0,09	2600	48	47	25	2018
HT-35-4M	1370	0,83			0,09	2600	48	47	25	2018
HT-40-4T	1350	1,66	0,96		0,25	4600	51	50	28,6	2016
HT-40-4M	1370	2,00			0,25	4600	51	50	28,6	2016
HT-45-4T	1370	2,02	1,17		0,37	6500	55	53	50	2016
HT-45-4M	1400	2,76			0,37	6500	55	54	50	2016
HT-50-4T	1380	2,92	1,69		0,55	8500	59	57	62	2016
HT-50-4M	1350	4,40			0,55	8500	59	57	62	2016
HT-56-4T IE3	1420	2,82	1,62		0,75	9800	61	57	63	2016
HT-56-6T	900	1,51	0,87		0,25	6600	48	46	63	2018
HT-63-4T IE3	1455	4,07	2,34		1,10	14000	63	59	94	2018
HT-63-6T	900	2,24	1,30		0,37	9200	52	49	94	2018

Características técnicas

Modelo	Velocidade (r/min)	Intensidade máxima admissível (A)			Potência instalada (kW)	Caudal máximo (m³/h)	Nível pressão sonora dB(A)		Peso aprox. (Kg)	According ErP
		230 V	400 V	690 V			Aspiração	Descarga		
HT-71-4T IE3	1440	5,41	3,11		1,50	18000	69	67	109	2018
HT-71-6T	900	2,99	1,73		0,55	12200	58	56	96	2016
HT-80-4T IE3	1435	7,93	4,56		2,20	26200	73	70	163	2018
HT-80-6T IE3	945	4,68	2,69		1,10	18000	64	61	145	2018
HT-90-4T IE3	1440	10,70	6,15		3,00	31500	77	74	208	2016
HT-90-6T IE3	950	6,43	3,70		1,50	21200	68	65	205	2016
HT-100-4T-7.5 IE3	1465		10,30	5,97	5,50	37000	80	77	265	2016
HT-100-4T-10 IE3	1465		13,90	8,06	7,50	44000	84	81	269	2016
HT-100-6T-2 IE3	950	6,43	3,70		1,50	25000	71	68	220	2016
HT-100-6T-3 IE3	950	9,08	5,22		2,20	28200	75	72	231	2016

* Equipamentos fora da Diretiva 2009/125/CE



Erp. (Energy Related Products)

Informação da Diretiva 2009/125/CE descarregável a partir da página da Internet da SODECA ou programa de seleção QuickFan

Características acústicas

Os valores indicados são determinados através de medições de nível de pressão e de potência sonora em dB(A) obtidas em campo livre a uma distância de 6 m.

Espectro de potência sonora Lw(A) em dB(A) banda de frequência em [Hz]

Valores tomados na aspiração com caudal máximo (Qmax)

Modelo	63	125	250	500	1000	2000	4000	8000
25	27	37	54	54	62	58	51	42
31	33	43	60	60	68	64	57	48
35	34	44	61	61	69	65	58	49
40	28	45	57	65	70	70	66	59
45	32	49	61	69	74	74	70	63
50	36	53	65	73	78	78	74	67
56-4	38	55	67	75	80	80	76	69
56-6	25	42	54	62	67	67	63	56
63-4	40	57	69	77	82	82	78	71
63-6	29	46	58	66	71	71	67	60
71-4	46	63	75	83	88	88	84	77
71-6	35	52	64	72	77	77	73	66
80-4	57	78	85	90	93	89	82	71
80-6	48	69	76	81	84	80	73	62
90-4	61	82	89	94	97	93	86	75
90-6	52	73	80	85	88	84	77	66
100-4-7.5	64	85	92	97	100	96	89	78
100-4-10	68	89	96	101	104	100	93	82
100-6-2	55	76	83	88	91	87	80	69
100-6-3	59	80	87	92	95	91	84	73

Valores tomados na descarga com caudal máximo (Qmax)

Modelo	63	125	250	500	1000	2000	4000	8000
25	26	36	53	53	61	57	50	41
31	32	42	59	59	67	63	56	47
35	33	43	60	60	68	64	57	48
40	27	44	56	64	69	69	65	58
45	30	47	59	67	72	72	68	61
50	34	51	63	71	76	76	72	65
56-4	34	51	63	71	76	76	72	65
56-6	23	40	52	60	65	65	61	54
63-4	36	53	65	73	78	78	74	67
63-6	26	43	55	63	68	68	64	57
71-4	44	61	73	81	86	86	82	75
71-6	33	50	62	70	75	75	71	64
80-4	54	75	82	87	90	86	79	68
80-6	45	66	73	78	81	77	70	59
90-4	58	79	86	91	94	90	83	72
90-6	49	70	77	82	85	81	74	63
100-4-7.5	61	82	89	94	97	93	86	75
100-4-10	65	86	93	98	101	97	90	79
100-6-2	52	73	80	85	88	84	77	66
100-6-3	56	77	84	89	92	88	81	70

Dimensões mm

Modelo	A	B	C	D	F	G	H	I
HT-25	223	140	43	40	635	450	360	12
HT-31	245	140	65	40	635	500	410	12
HT-35	270	169	61	40	808	560	450	12
HT-40	295	169	86	40	808	630	530	12
HT-45	342	202	90	50	923	710	590	12
HT-50	373	238	85	50	1154	800	680	12
HT-56	402	238	124	40	1154	900	750	14
HT-63	457	277	141	40	1384	1000	850	14
HT-71	760	195	525	40	1120	1000	850	14
HT-80	790	215	525	50	1252	1150	1000	14
HT-90	910	232	638	40	1380	1150	1000	14
HT-100	1055	252	753	50	1527	1250	1100	14

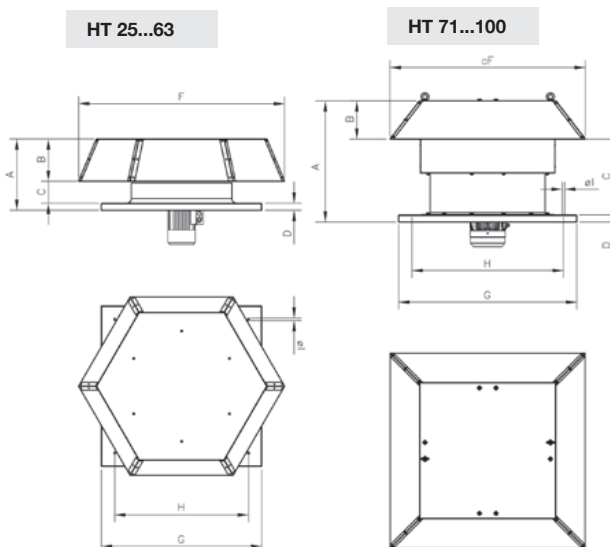

Curvas características

Q= Caudal em m³/h, m³/s e cfm.

Pe= Pressão estática em mmH₂O, Pa e inwg.

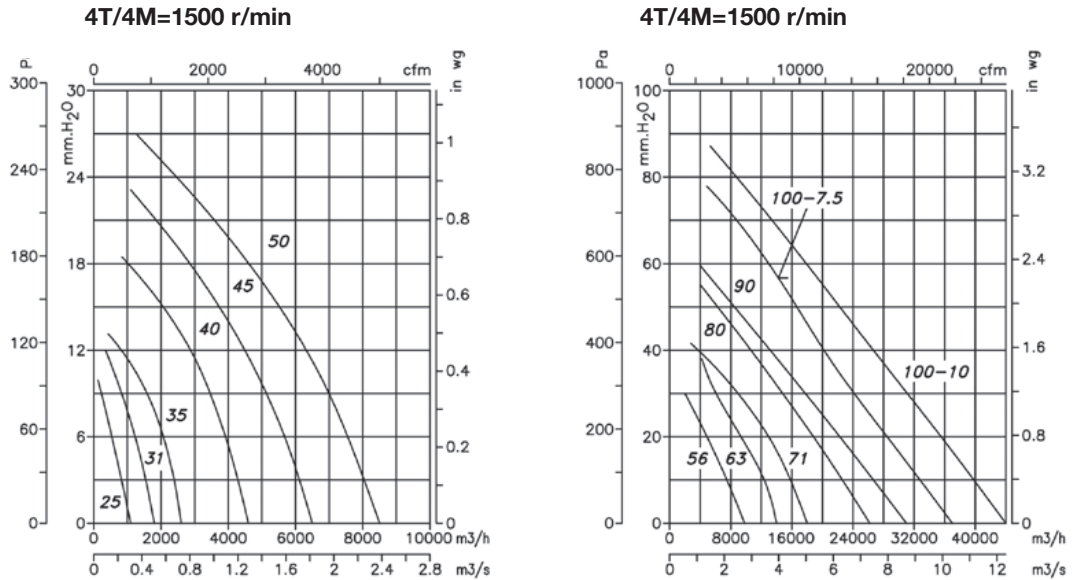

6T/6M=1000 r/min

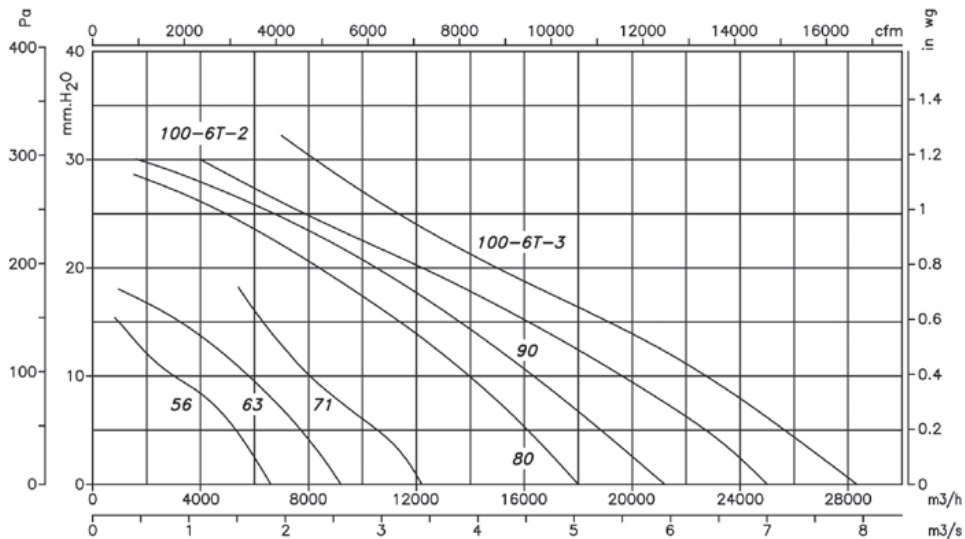

Acessórios

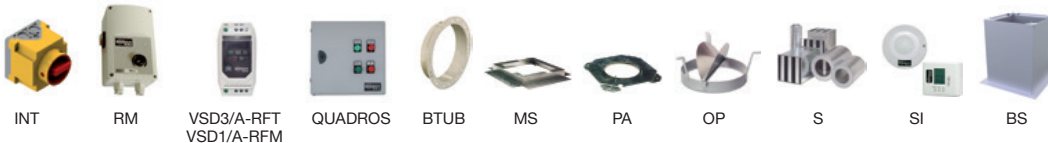

HTMH



Ventiladores de cobertura multifuncionais para grandes caudais.

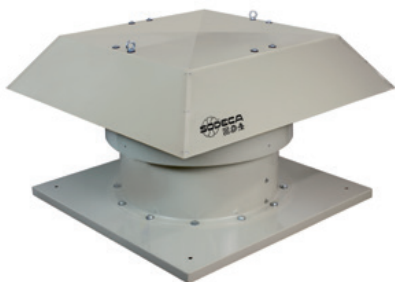

Ventiladores de cobertura multifuncionais de construção robusta para extração de grandes caudais.

Ventilador:

- Base suporte em chapa de aço galvanizado pintada.
- Hélices orientáveis em fundição de alumínio.
- Grelha de proteção anticontactos em conformidade com a norma UNE-EN ISO 12499.
- Girândola em chapa de aço galvanizado pintada com saída de ar natural.

Motor:

- Motores de eficiência IE3 para potências iguais ou superiores a 0,75 kW, exceto monofásicos, 2 velocidades e 8 polos.
- Motores classe F, com rolamentos de esferas, proteção IP55, de 1 ou 2 velocidades conforme modelo.

- Trifásicos 230/400 V-50 Hz (até 4 kW) e 400/690 V-50 Hz (potências superiores 4 kW).
- Temperatura de trabalho: -25 °C +50 °C.

Acabamento:

- Anticorrosivo em resina de poliéster polimerizada a 190 °C, desengorduramento prévio com tratamento nanotecnológico livre de fosfatos.
- Qualidade acabamento superficial C4H.

Mediante pedido:

- Motores ATEX e de 2 Velocidades.
- Construção total em aço inoxidável.
- Construção em aço galvanizado a quente.
- Motores marítimos para aplicações navais, com certificação para serviço essencial segundo diferentes entidades de classificação (BV, DNV, LR).
- Motores CE, NEMA, UL, CSA.
- Qualidade acabamento superficial C5M.

Código de pedido

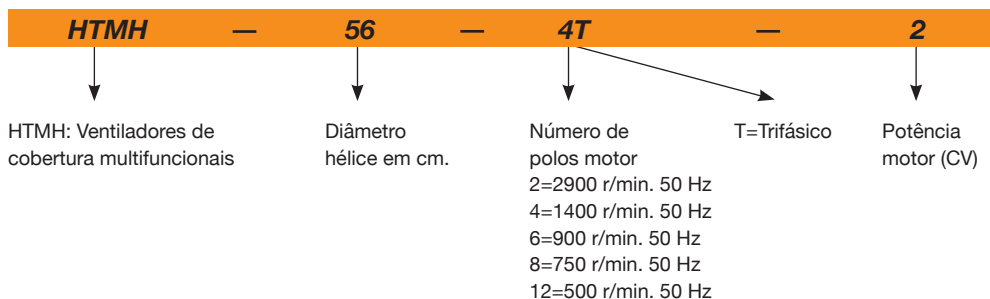

Características técnicas

Modelo	Velocidade (r/min)	Intensidade máxima admissível (A)			Potência Instalada (kW)	Caudal máximo (m³/h)	Nível pressão sonora ⁽¹⁾ dB(A)		Peso aprox. (Kg)	According ErP
		230 V	400 V	690 V			Aspiração	Descarga		
HTMH-56-4T-1 IE3	1420	2,82	1,62		0,75	10545	62	59	79	2015
HTMH-56-4T-1.5 IE3	1455	4,07	2,34		1,10	11400	63	60	79	2015
HTMH-56-6T-0.75	910	2,59	1,49		0,55	8170	51	49	80	2015
HTMH-63-4T-1.5 IE3	1455	4,07	2,34		1,10	13870	65	62	94	2015
HTMH-63-4/8T-1.5	1440/710		2,90/1,30		1,10/0,25	13870/6935	65/50	62/47	94	2015
HTMH-63-4T-2 IE3	1440	5,41	3,11		1,50	15485	66	63	96	2015
HTMH-63-4/8T-2	1420/700		3,50/1,50		1,50/0,37	15485/7742	66/51	63/48	106	2015
HTMH-63-4T-3 IE3	1435	7,93	4,56		2,20	17955	67	64	108	2015
HTMH-63-4/8T-3	1430/710		4,90/1,70		2,20/0,45	17955/8977	67/52	64/49	112	2015
HTMH-63-6T-0.75	910	2,59	1,49		0,55	10260	56	54	95	2015
HTMH-63-6T-1 IE3	940	3,36	1,93		0,75	11305	57	55	95	2015
HTMH-71-4T-2 IE3	1440	5,41	3,11		1,50	16150	69	66	109	2015

Características técnicas

Modelo	Velocidade (r/min)	Intensidade máxima admissível (A)			Potência Instalada (kW)	Caudal máximo (m³/h)	Nível pressão sonora ⁽¹⁾ dB(A)		Peso aprox. (Kg)	According ErP
		230 V	400 V	690 V			Aspiração	Descarga		
HTMH-71-4/8T-2	1420/700		3,50/1,50		1,50/0,37	16150/8075	69/54	66/51	119	2015
HTMH-71-4T-3 IE3	1435	7,93	4,56		2,20	18430	71	68	122	2015
HTMH-71-4/8T-3	1430/710		4,90/1,70		2,20/0,45	18430/9215	71/56	68/53	125	2015
HTMH-71-4T-4 IE3	1440	10,70	6,15		3,00	22610	72	69	133	2015
HTMH-71-4/8T-4	1430/710		6,50/2,30		3,00/0,60	22610/11305	72/57	69/54	135	2015
HTMH-71-6T-1 IE3	940	3,36	1,93		0,75	13205	58	56	109	2015
HTMH-71-6T-1.5 IE3	945	4,68	2,69		1,10	16245	59	57	116	2015
HTMH-80-4T-4 IE3	1440	10,70	6,15		3,00	27600	73	70	163	2015
HTMH-80-4/8T-4	1430/710		6,50/2,30		3,00/0,60	27600/13800	73/58	70/55	165	2015
HTMH-80-4T-5.5 IE3	1450	13,90	8,00		4,00	30176	74	71	163	2015
HTMH-80-4/8T-5.5	1430/710		8,20/2,90		4,00/0,80	30176/15088	74/59	71/56	195	2015
HTMH-80-6T-1.5 IE3	945	4,68	2,69		1,10	19412	62	60	145	2015
HTMH-80-6T-2 IE3	950	6,43	3,70		1,50	22172	63	61	148	2015
HTMH-80-6T-3 IE3	950	9,08	5,22		2,20	24932	64	62	160	2015
HTMH-90-4T-5.5 IE3	1450	13,90	8,00		4,00	35052	79	76	208	2015
HTMH-90-4/8T-5.5	1430/710		8,20/2,90		4,00/0,80	35052/17526	79/64	76/61	238	2015
HTMH-90-4T-7.5 IE3	1465		10,30	5,97	5,50	38456	81	78	240	2015
HTMH-90-4/8T-7.5	1450/720		11,80/3,80		5,50/1,10	38456/19228	81/66	78/63	243	2015
HTMH-90-4T-10 IE3	1465		13,90	8,06	7,50	41308	82	79	244	2015
HTMH-90-4/8T-9	1460/725		15,30/5,40		7,50/1,50	41308/20654	82/67	79/64	243	2015
HTMH-90-6T-3 IE3	950	9,08	5,22		2,20	29256	68	66	205	2015
HTMH-90-6/12T-3	940/470		5,60/2,20		2,20/0,37	29256/14628	68/53	66/51	245	2015
HTMH-90-6T-4 IE3	970	12,00	6,91		3,00	32016	69	67	235	2015
HTMH-90-6/12T-4	960/480		9,00/3,50		3,00/0,55	32016/16008	69/54	67/52	245	2015
HTMH-90-8T-1	705	4,68	2,70		0,75	17020	61	60	196	2015
HTMH-90-8T-2	705	7,10	4,10		1,50	19596	63	62	208	2015
HTMH-100-4T-7.5 IE3	1465		10,30	5,97	5,50	40756	84	81	265	2015
HTMH-100-4/8T-7.5	1450/720		11,80/3,80		5,50/1,10	40756/20378	84/69	81/66	269	2015
HTMH-100-4T-10 IE3	1465		13,90	8,06	7,50	47564	85	82	269	2015
HTMH-100-4/8T-9	1460/725		15,30/5,40		7,50/1,50	44528/22264	84/69	81/66	269	2015
HTMH-100-4T-15 IE3	1470		20,90	12,10	11,00	51336	86	83	332	2015
HTMH-100-6T-3 IE3	950	9,08	5,22		2,20	32476	74	72	231	2015
HTMH-100-6/12T-3	940/470		5,60/2,20		2,20/0,37	32476/16238	74/59	72/57	271	2015
HTMH-100-6T-4 IE3	970	12,00	6,91		3,00	35420	75	73	260	2015
HTMH-100-6T-5.5 IE3	960	15,60	8,99		4,00	40020	76	74	277	2015
HTMH-100-6/12T-5.5	970/480		11/4		4,00/0,65	40020/20010	76/61	74/59	289	2015
HTMH-125-4T/6-15 IE3	1470		21,40	12,40	11,00	66800	76	73	398	2015
HTMH-125-4T/6-20 IE3	1340		1,00		15,00	72900	76	73	393	2015
HTMH-125-4T/9-20 IE3	1340		1,00		15,00	76310	75	72	408	2015
HTMH-125-6T/6-5.5 IE3	960	15,60	8,99		4,00	47760	63	61	343	2015
HTMH-125-6T/6-7.5 IE3	970		11,20	6,49	5,50	55600	63	61	347	2015
HTMH-125-6T/6-10 IE3	970		14,80	8,58	7,50	66170	65	63	369	2015
HTMH-125-6T/6-15 IE3	970		22,00	12,80	11,00	76380	67	65	399	2015
HTMH-125-6T/9-7.5 IE3	970		11,20	6,49	5,50	50000	64	62	362	2015
HTMH-125-6T/9-10 IE3	970		14,80	8,58	7,50	59340	64	62	384	2015
HTMH-125-6T/9-15 IE3	970		22,00	12,80	11,00	71890	67	65	414	2015
HTMH-125-6T/9-20 IE3	975		28,00	16,20	15,00	83660	70	68	467	2015
HTMH-125-8T/6-4	705	12,82	7,40		3,00	47510	56	55	328	2015
HTMH-125-8T/6-5.5	710	16,11	9,30		4,00	52770	58	57	345	2015
HTMH-125-8T/6-7.5	710		12,00	7,20	5,50	60410	60	59	361	2015
HTMH-125-8T/6-10	725		16,00	9,50	7,50	66030	61	60	389	2015
HTMH-125-8T/9-5.5	710	16,11	9,30		4,00	51330	58	57	360	2015
HTMH-125-8T/9-7.5	710		12,00	7,20	5,50	54480	61	60	376	2015
HTMH-125-8T/9-10	725		16,00	9,50	7,50	65660	63	62	404	2015
HTMH-125-8T/9-15	720		24,00	13,80	11,00	73870	64	63	426	2015

(1) Os níveis sonoros são pressões dB(A) irradiadas medidas a 14 m em campo aberto.

VENTILADORES AXIAIS E VENTILADORES DE COBERTURA

Características acústicas

Espetro de potência sonora Lw(A) em dB(A) banda de frequência em [Hz]

Valores tomados na aspiração com caudal máximo.

Modelo	63	125	250	500	1000	2000	4000	8000
56-4-1	46	67	74	79	82	78	71	60
56-4-1.5	47	68	75	80	83	79	72	61
56-6-0.75	35	56	63	68	71	67	60	49
63-4-1.5	49	70	77	82	85	81	74	63
63-4-2	50	71	78	83	86	82	75	64
63-4-3	51	72	79	84	87	83	76	65
63-6-0.75	40	61	68	73	76	72	65	54
63-6-1	41	62	69	74	77	73	66	55
63-8-1.5	34	55	62	67	70	66	59	48
63-8-2	35	56	63	68	71	67	60	49
63-8-3	36	57	64	69	72	68	61	50
71-4-2	53	74	81	86	89	85	78	67
71-4-3	55	76	83	88	91	87	80	69
71-4-4	56	77	84	89	92	88	81	70
71-6-1	42	63	70	75	78	74	67	56
71-6-1.5	43	64	71	76	79	75	68	57
71-8-2	38	59	66	71	74	70	63	52
71-8-3	40	61	68	73	76	72	65	54
71-8-4	41	62	69	74	77	73	66	55
80-4-4	57	78	85	90	93	89	82	71
80-4-5.5	58	79	86	91	94	90	83	72
80-6-1.5	46	67	74	79	82	78	71	60
80-6-2	47	68	75	80	83	79	72	61
80-6-3	48	69	76	81	84	80	73	62
80-8-4	42	63	70	75	78	74	67	56
80-8-5.5	43	64	71	76	79	75	68	57
90-4-5.5	63	84	91	96	99	95	88	77
90-4-7.5	65	86	93	98	101	97	90	79
90-4-9	66	87	94	99	102	98	91	80
90-4-10	66	87	94	99	102	98	91	80
90-6-3	52	73	80	85	88	84	77	66
90-6-4	53	74	81	86	89	85	78	67
90-8-1	45	66	73	78	81	77	70	59
90-8-2	47	68	75	80	83	79	72	61
90-8-5.5	48	69	76	81	84	80	73	62
90-8-7.5	50	71	78	83	86	82	75	64
90-8-9	51	72	79	84	87	83	76	65
90-12-3	37	58	65	70	73	69	62	51
90-12-4	38	59	66	71	74	70	63	52
100-4-7.5	68	89	96	101	104	100	93	82
100-4-9	68	89	96	101	104	100	93	82
100-4-10	69	90	97	102	105	101	94	83
100-4-15	70	91	98	103	106	102	95	84
100-6-3	58	79	86	91	94	90	83	72
100-6-4	59	80	87	92	95	91	84	73
100-6-5.5	60	81	88	93	96	92	85	74
100-8-7.5	53	74	81	86	89	85	78	67
100-8-9	53	74	81	86	89	85	78	67
100-12-3	43	64	71	76	79	75	68	57
100-12-5.5	45	66	73	78	81	77	70	59
125-4T/6-15	63	72	87	94	97	91	85	81
125-4T/6-20	63	72	87	94	97	91	85	81
125-4T/9-20	62	71	87	93	95	89	84	80
125-6T/6-5.5	56	66	78	81	83	79	68	64
125-6T/6-7.5	56	66	78	81	83	79	68	64
125-6T/6-10	58	68	80	83	85	81	70	66
125-6T/6-15	60	70	82	85	87	83	72	68
125-6T/9-7.5	54	65	79	83	83	81	70	66
125-6T/9-10	54	65	79	83	83	81	70	66
125-6T/9-15	57	68	82	86	86	84	73	69
125-6T/9-20	60	71	85	89	89	87	76	72
125-8T/6-4	50	59	70	75	75	69	58	54
125-8T/6-5.5	52	61	72	77	77	71	60	56
125-8T/6-7.5	54	63	74	79	79	73	62	58
125-8T/6-10	55	64	75	80	80	74	63	59
125-8T/9-5.5	49	61	70	76	78	72	61	57
125-8T/9-7.5	52	64	73	79	81	75	64	60
125-8T/9-10	54	66	75	81	83	77	66	62
125-8T/9-15	55	67	76	82	84	78	67	63

Valores tomados na descarga com caudal máximo.

Modelo	63	125	250	500	1000	2000	4000	8000
56-4-1	43	64	71	76	79	75	68	57
56-4-1.5	44	65	72	77	80	76	69	58
56-6-0.75	33	54	61	66	69	65	58	47
63-4-1.5	46	67	74	79	82	78	71	60
63-4-2	47	68	75	80	83	79	72	61
63-4-3	48	69	76	81	84	80	73	62
63-6-0.75	38	59	66	71	74	70	63	52
63-6-1	39	60	67	72	75	71	64	53
63-8-1.5	31	52	59	64	67	63	56	45
63-8-2	32	53	60	65	68	64	57	46
63-8-3	33	54	61	66	69	65	58	47
71-4-2	50	71	78	83	86	82	75	64
71-4-3	52	73	80	85	88	84	77	66
71-4-4	53	74	81	86	89	85	78	67
71-6-1	40	61	68	73	76	72	65	54
71-6-1.5	41	62	69	74	77	73	66	55
71-8-2	35	56	63	68	71	67	60	49
71-8-3	37	58	65	70	73	69	62	51
71-8-4	38	59	66	71	74	70	63	52
80-4-4	54	75	82	87	90	86	79	68
80-4-5.5	55	76	83	88	91	87	80	69
80-6-1.5	44	65	72	77	80	76	69	58
80-6-2	45	66	73	78	81	77	70	59
80-6-3	46	67	74	79	82	78	71	60
80-8-4	39	60	67	72	75	71	64	53
80-8-5.5	40	61	68	73	76	72	65	54
90-4-5.5	60	81	88	93	96	92	85	74
90-4-7.5	62	83	90	95	98	94	87	76
90-4-9	63	84	91	96	99	95	88	77
90-4-10	63	84	91	96	99	95	88	77
90-6-3	50	71	78	83	86	82	75	64
90-6-4	51	72	79	84	87	83	76	65
90-8-1	44	65	72	77	80	76	69	58
90-8-2	46	67	74	79	82	78	71	60
90-8-5.5	45	66	73	78	81	77	70	59
90-8-7.5	47	68	75	80	83	79	72	61
90-8-9	48	69	76	81	84	80	73	62
90-12-3	35	56	63	68	71	67	60	49
90-12-4	36	57	64	69	72	68	61	50
100-4-7.5	65	86	93	98	101	97	90	79
100-4-9	65	86	93	98	101	97	90	79
100-4-10	66	87	94	99	102	98	91	80
100-4-15	67	88	95	100	103	99	92	81
100-6-3	56	77	84	89	92	88	81	70
100-6-4	57	78	85	90	93	89	82	71
100-6-5.5	58	79	86	91	94	90	83	72
100-8-7.5	50	71	78	83	86	82	75	64
100-8-9	50	71	78	83	86	82	75	64
100-12-3	41	62	69	74	77	73	66	55
100-12-5.5	43	64	71	76	79	75	68	57
125-4T/6-15	60	69	84	91	94	88	82	78
125-4T/6-20	60	69	84	91	94	88	82	78
125-4T/9-20	59	68	84	90	92	86	81	77
125-6T/6-5.5	54	64	76	79	81	77	66	62
125-6T/6-7.5	54	64	76	79	81	77	66	62
125-6T/6-10	56	66	78	81	83	79	68	64
125-6T/6-15	58	68	80	83	85	81	70	66
125-6T/9-7.5	52	63	77	81	81	79	68	64
125-6T/9-10	52	63	77	81	81	79	68	64
125-6T/9-15	55	66	80	84	84	82	71	67
125-6T/9-20	58	69	83	87	87	85	74	70
125-8T/6-4	49	58	69	74	74	68	57	53
125-8T/6-5.5	51	60	71	76	76	70	59	55
125-8T/6-7.5	53	62	73	78	78	72	61	57
125-8T/6-10	54	63	74	79	79	73	62	58
125-8T/9-5.5	48	60	69	75	77	71	60	56
125-8T/9-7.5	51	63	72	78	80	74	63	59
125-8T/9-10	53	65	74	80	82	76	65	61
125-8T/9-15	54	66	75	81	83	77	66	62



Erp. (Energy Related Products)

Informação da Diretiva 2009/125/CE descarregável a partir da página da Internet da SODECA ou programa de seleção QuickFan

Dimensões mm

Modelo	A	B	C	D	F	G	H	I
HTMH-56	650	185	425	40	960	900	750	14
HTMH-63	680	215	425	40	1092	1000	850	14
HTMH-71	760	195	525	40	1120	1000	850	14
HTMH-80	790	215	525	50	1252	1150	1000	14
HTMH-90	910	232	638	40	1380	1150	1000	14
HTMH-100	1055	252	753	50	1527	1250	1100	14
HTMH-125	1170	312	808	50	1802	1425	1275	17

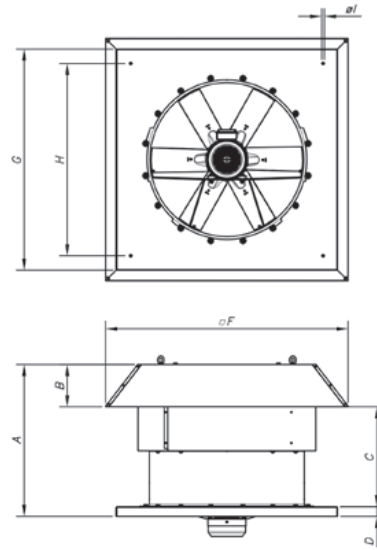

Curvas características

Q= Caudal em m³/h, m³/s e cfm.

Pe= Pressão estática em mmH₂O, Pa e inwg.

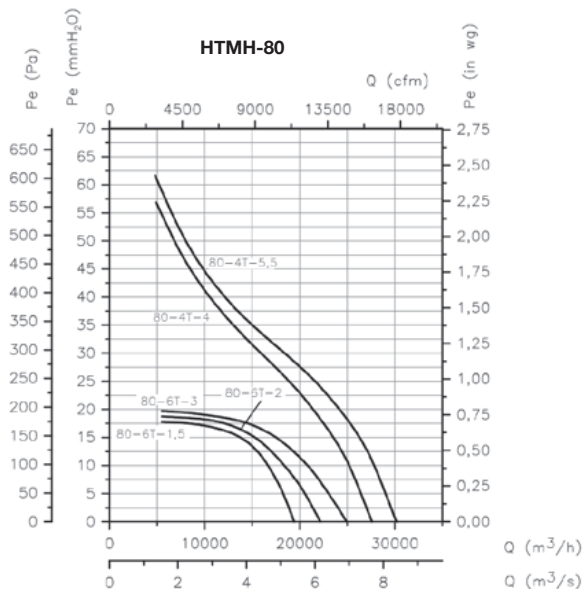
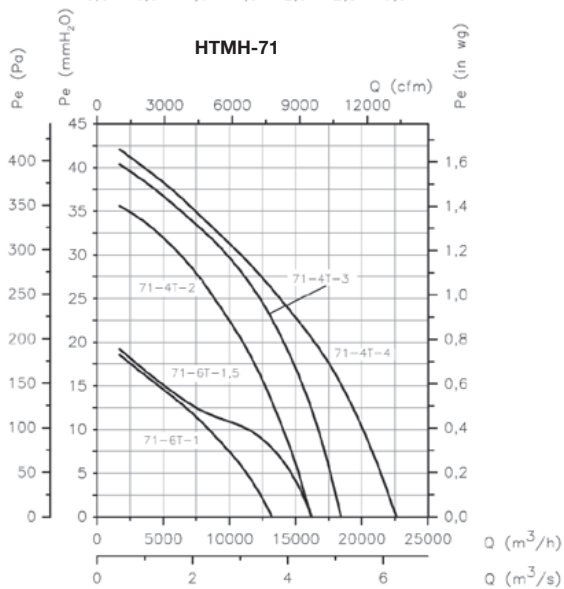
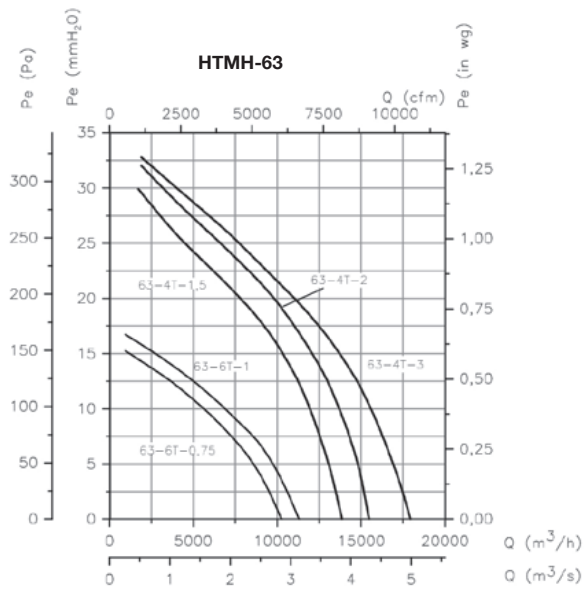
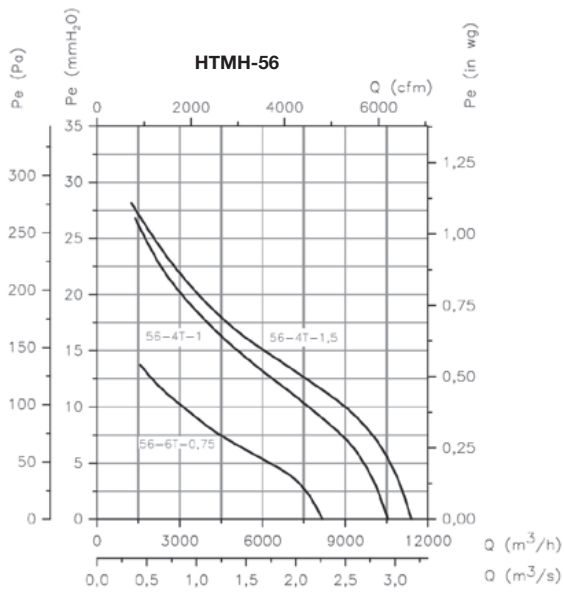

Curvas características

Q= Caudal em m³/h, m³/s e cfm.

Pe= Pressão estática em mmH₂O, Pa e inwg.

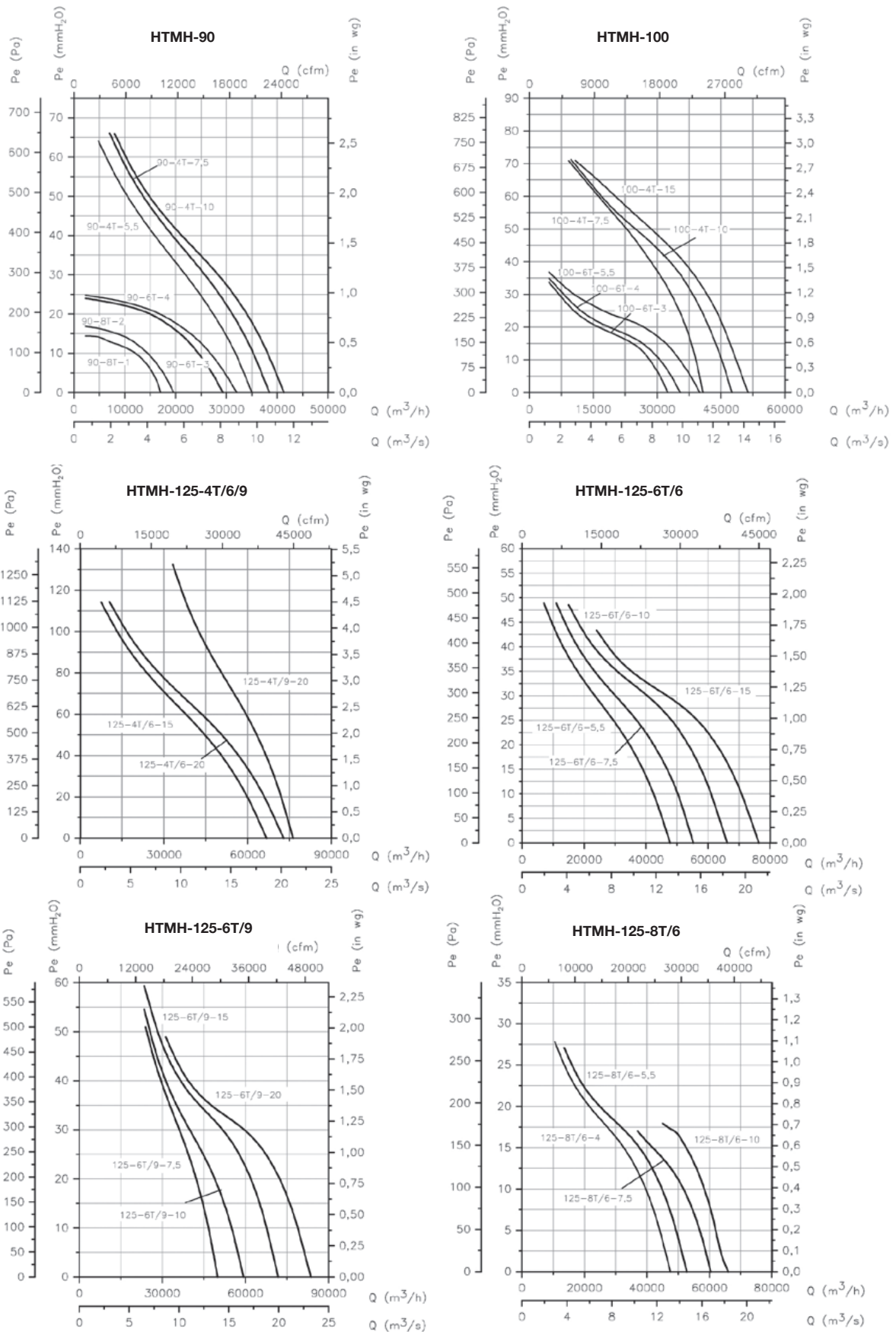

Curvas características

Q= Caudal em m³/h, m³/s e cfm.

Pe= Pressão estática em mmH₂O, Pa e inwg.

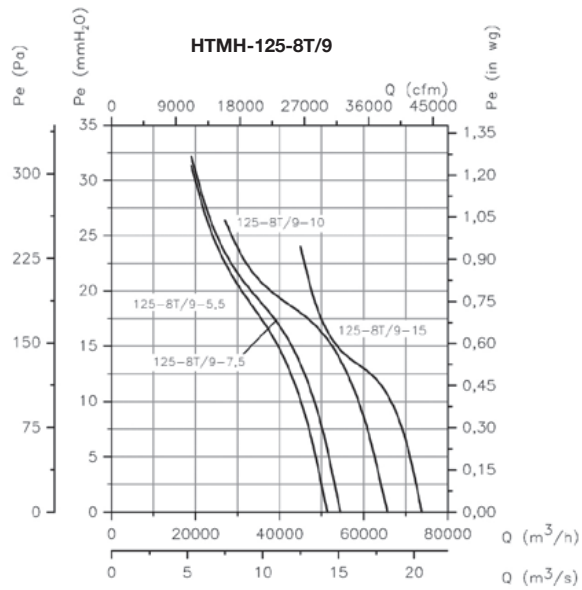

Validação da pressão sonora conforme distância

O nível sonoro pode variar dependendo da estrutura da cobertura ou telhado.

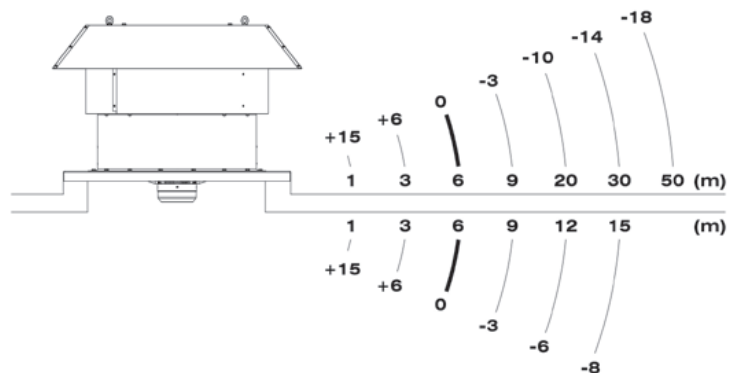

Acessórios



INT



AET



VSD3/A-RFT
VSD1/A-RFM



RT

HTMF



Ventiladores de cobertura multifuncionais 400 °C/2 h (F-400) e 300 °C/2 h (F-300)

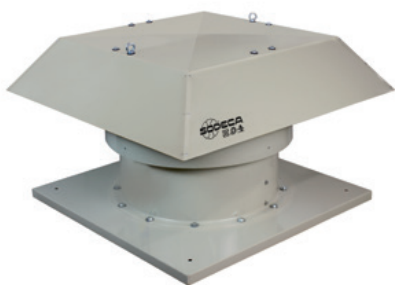

Ventiladores de cobertura multifuncionais 400 °C/2 h e 300 °C/2 h, para trabalhar inseridos em zonas de risco de incêndios, concebidos para desenfumagem em naves industriais ou similares

Ventilador:

- Base suporte em chapa de aço galvanizado pintada.
- Hélices orientáveis em fundição de alumínio.
- Grelha de proteção anticontactos em conformidade com a norma UNE-EN ISO 12499.
- Girândola em chapa de aço galvanizado pintada com saída de ar natural. Homologação de acordo com a norma EN 12101-3, com certificação n.º 0370-CPR 0544 (F-400), 0370-CPR-3073 (F-300).

Motor:

- Motores classe H, uso contínuo S1 e uso emergência S2, com rolamentos de esferas, proteção IP55, de 1 ou 2 velocidades conforme o modelo.
- Motores de eficiência IE3 para potências iguais ou superiores a 0,75 kW, exceto monofásicos, 2 velocidades e 8 polos.
- Trifásicos 230/400 V-50 Hz (até 3 kW) e 400/690 V-50 Hz (potências superiores a 3 kW).
- Temperatura máxima do ar a transportar: Serviço S1, -20 °C +40 °C em contínuo, apto também para climas quentes, com temperaturas até 50 °C. Serviço S2 300 °C/2 h, 400 °C/2 h.

Acabamento:

- Anticorrosivo em resina de poliéster polimerizada a 190 °C, desengorduramento prévio com tratamento nanotecnológico livre de fosfatos.

Código de pedido

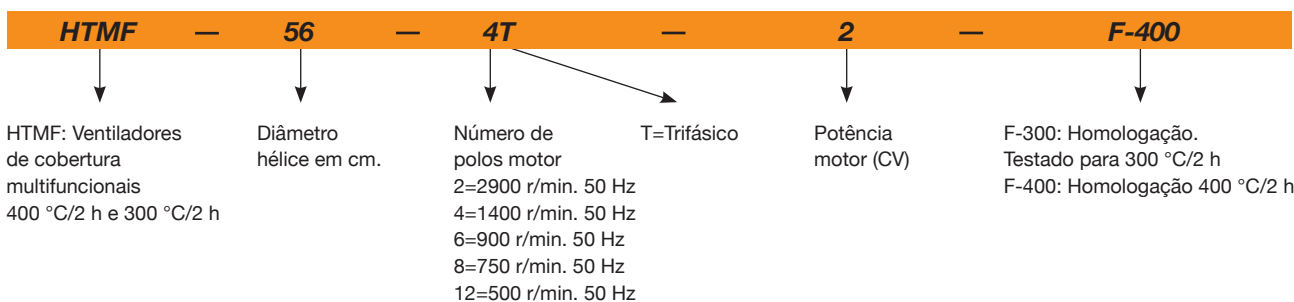

Características técnicas

Modelo	Velocidade (r/min)	Intensidade máxima admissível (A)			Potência instalada (kW)	Caudal máximo (m³/h)	Nível pressão ⁽¹⁾ sonora dB(A)		Peso aprox. (Kg)	According ErP
		230 V	400 V	690 V			Aspiração	Descarga		
HTMF-56-4T-1	1430	3,80	2,20		0,75	10545	62	59	79	2015
HTMF-56-4T-1.5	1420	4,70	2,70		1,10	11400	63	60	79	*
HTMF-56-4/8T-1.5	1440/710		2,90/1,40		1,10/0,25	11400/5700	63/48	60/45	79	*
HTMF-56-6T-0.75	930	3,30	1,90		0,55	8170	51	49	80	*
HTMF-63-4T-1.5	1420	4,70	2,70		1,10	13870	65	62	94	2015
HTMF-63-4/8T-1.5	1440/710		2,90/1,40		1,10/0,25	13870/6935	65/50	62/47	94	2015
HTMF-63-4T-2	1425	6,60	3,80		1,50	15485	66	63	96	2015
HTMF-63-4/8T-2	1415/715		3,60/1,50		1,50/0,30	15485/7742	66/51	63/48	106	2015
HTMF-63-4T-3	1435	9,20	5,30		2,20	17955	67	64	108	2015
HTMF-63-4/8T-3	1415/715		5,20/1,90		2,20/0,45	17955/8977	67/52	64/49	112	2015
HTMF-63-6T-0.75	930	3,30	1,90		0,55	10260	56	54	95	2015
HTMF-63-6T-1	940	4,40	2,60		0,75	11305	57	55	95	2015
HTMF-71-4T-2	1425	6,60	3,80		1,50	16150	69	66	109	2015
HTMF-71-4/8T-2	1415/715		3,60/1,50		1,50/0,30	16150/8075	69/54	66/51	119	2015
HTMF-71-4T-3	1435	9,20	5,30		2,20	18430	71	68	122	2015
HTMF-71-4/8T-3	1415/715		5,20/1,90		2,20/0,45	18430/9215	71/56	68/53	125	2015
HTMF-71-4T-4	1430	11,40	6,60		3,00	22610	72	69	133	2015

Características técnicas

Modelo	Velocidade (r/min)	Intensidade máxima admissível (A)			Potência instalada (kW)	Caudal máximo (m³/h)	Nível pressão ⁽¹⁾ sonora dB(A)		Peso aprox. (Kg)	According ErP
		230 V	400 V	690 V			Aspiração	Descarga		
HTMF-71-4/8T-4	1420/705		6,90/2,30		3,00/0,60	22610/11305	72/57	69/54	135	2015
HTMF-71-6T-1	940	4,40	2,60		0,75	13205	58	56	109	2015
HTMF-71-6T-1.5	945	6,40	3,70		1,10	16245	59	57	116	2015
HTMF-80-4T-4	1430	11,40	6,60		3,00	27600	73	70	163	2015
HTMF-80-4/8T-4	1420/705		6,90/2,30		3,00/0,60	27600/13800	73/58	70/55	165	2015
HTMF-80-4T-5.5	1440		8,40	4,85	4,00	30176	74	71	163	2015
HTMF-80-4/8T-5.5	1450/720		9,40/3,50		4,00/0,80	30176/15088	74/59	71/56	195	2015
HTMF-80-6T-1.5	945	6,40	3,70		1,10	19412	62	60	145	2015
HTMF-80-6T-2	945	7,40	4,30		1,50	22172	63	61	148	2015
HTMF-80-6T-3	950	10,30	5,90		2,20	24932	64	62	160	2015
HTMF-80-8T-1	710	4,80	2,80		0,75	16376	61	60	151	2015
HTMF-90-4T-5.5	1440		8,40	4,85	4,00	35052	79	76	208	2015
HTMF-90-4/8T-5.5	1450/720		9,40/3,50		4,00/0,80	35052/17526	79/64	76/61	238	2015
HTMF-90-4T-7.5	1430		11,50	6,64	5,50	38456	81	78	240	2015
HTMF-90-4/8T-7.5	1455/725		12,80/4,60		5,50/1,10	38456/19228	81/66	78/63	243	2015
HTMF-90-4T-10	1460		17,70	10,22	7,50	41308	82	79	244	2015
HTMF-90-4/8T-9	1455/725		15,50/5,50		6,70/1,50	41308/20654	82/67	79/64	243	2015
HTMF-90-6T-3	950	10,30	5,90		2,20	29256	68	66	205	2015
HTMF-90-6/12T-3	940/470		5,60/2,20		2,20/0,37	29256/14628	68/53	66/51	245	2015
HTMF-90-6T-4	945	15,00	8,70		3,00	32016	69	67	235	2015
HTMF-90-6/12T-4	970/475		8,90/3,50		3,00/0,55	32016/16008	69/54	67/52	245	2015
HTMF-90-8T-1	710	4,80	2,80		0,75	17020	61	60	196	2015
HTMF-90-8T-2	700	9,00	5,20		1,50	19596	63	62	208	2015
HTMF-100-4T-7.5	1430		11,50	6,64	5,50	40756	84	81	265	2015
HTMF-100-4/8T-7.5	1455/725		12,80/4,60		5,50/1,10	40756/20378	84/69	81/66	269	2015
HTMF-100-4T-10	1460		17,70	10,22	7,50	47564	85	82	269	2015
HTMF-100-4/8T-9	1455/725		15,50/5,50		6,70/1,50	44528/22264	84/69	81/66	269	2015
HTMF-100-4T-15	1455		23,00	13,28	11,00	51336	86	83	332	2015
HTMF-100-4/8T-14	1470/725		23,20/8,70		11,00/2,80	48300/24150	85/70	82/67	301	2015
HTMF-100-6T-3	950	10,30	5,90		2,20	32476	74	72	231	2015
HTMF-100-6/12T-3	940/470		5,60/2,20		2,20/0,37	32476/16238	74/59	72/57	271	2015
HTMF-100-6T-4	945	15,00	8,70		3,00	35420	75	73	260	2015
HTMF-100-6/12T-4	970/475		8,90/3,50		3,00/0,55	35420/17710	75/60	73/58	271	2015
HTMF-100-6T-5.5	970		11,00	6,35	4,00	40020	76	74	277	2015
HTMF-100-6/12T-5.5	970/480		11,30/4,20		4,00/0,65	40020/20010	76/61	74/59	289	2015
HTMF-100-8T-3	705	13,20	7,60		2,20	26404	69	68	260	2015
HTMF-100-8T-4	710	15,60	9,00		3,00	28704	70	69	270	2015
HTMF-THT-125-4T/6-15	1470		20,90	12,10	11,00	66800	76	73	388	2015
HTMF-THT-125-4T/6-20	1465		27,90	16,20	15,00	72900	76	73	410	2015
HTMF-THT-125-4T/9-20	1465		27,90	16,20	15,00	76310	75	72	425	2015
HTMF-THT-125-6T/6-5.5	970		11,00	6,35	4,00	47760	63	61	347	2015
HTMF-THT-125-6T/6-7.5	970		14,00	8,08	5,50	55600	63	61	384	2015
HTMF-THT-125-6T/6-10	975		14,80	8,58	7,50	66170	65	63	393	2015
HTMF-THT-125-6T/6-15	975		21,90	12,70	11,00	76380	67	65	415	2015
HTMF-THT-125-6T/9-7.5	970		14,00	8,08	5,50	50000	64	62	399	2015
HTMF-THT-125-6T/9-10	975		14,80	8,58	7,50	59340	64	62	408	2015
HTMF-THT-125-6T/9-15	975		21,90	12,70	11,00	71890	67	65	430	2015
HTMF-THT-125-6T/9-20	975		28,20	16,30	15,00	83660	70	68	475	2015
HTMF-THT-125-8T/6-4	710	15,60	9,00		3,00	47510	56	55	384	2015
HTMF-THT-125-8T/6-5.5	710		13,00	7,51	4,00	52770	58	57	404	2015
HTMF-THT-125-8T/6-7.5	710		15,10	8,72	5,50	60410	60	59	416	2015
HTMF-THT-125-8T/6-10	715		20,60	11,89	7,50	66030	61	60	424	2015
HTMF-THT-125-8T/9-5.5	710		13,00	7,51	4,00	51330	58	57	419	2015
HTMF-THT-125-8T/9-7.5	710		15,10	8,72	5,50	54480	61	60	431	2015
HTMF-THT-125-8T/9-10	715		20,60	11,89	7,50	65660	63	62	439	2015
HTMF-THT-125-8T/9-15	725		21,70	12,53	11,00	73870	64	63	472	2015

(1) Os valores dos níveis sonoros são pressões em dB(A) medidas a 6 metros, em campo livre. Equipamentos fora da Diretiva 2009/125/CE



Erp. (Energy Related Products)

Informação da Diretiva 2009/125/CE descarregável a partir da página da Internet da SODECA ou programa de seleção QuickFan

Características acústicas

Espectro de potência sonora Lw(A) em dB(A) banda de frequência em [Hz]

Valores tomados na aspiração com caudal máximo.

Modelo	63	125	250	500	1000	2000	4000	8000
56-4-1	46	67	74	79	82	78	71	60
56-4-1.5	47	68	75	80	83	79	72	61
56-6-0,75	35	56	63	68	71	67	60	49
56-8-1.5	32	53	60	65	68	64	57	46
63-4-1.5	49	70	77	82	85	81	74	63
63-4-2	50	71	78	83	86	82	75	64
63-4-3	51	72	79	84	87	83	76	65
63-6-0,75	40	61	68	73	76	72	65	54
63-6-1	41	62	69	74	77	73	66	55
63-8-1.5	34	55	62	67	70	66	59	48
63-8-2	35	56	63	68	71	67	60	49
63-8-3	36	57	64	69	72	68	61	50
71-4-2	53	74	81	86	89	85	78	67
71-4-3	55	76	83	88	91	87	80	69
71-4-4	56	77	84	89	92	88	81	70
71-6-1	42	63	70	75	78	74	67	56
71-6-1.5	43	64	71	76	79	75	68	57
71-8-2	38	59	66	71	74	70	63	52
71-8-3	40	61	68	73	76	72	65	54
71-8-4	41	62	69	74	77	73	66	55
80-4-4	57	78	85	90	93	89	82	71
80-4-5.5	58	79	86	91	94	90	83	72
80-6-1.5	46	67	74	79	82	78	71	60
80-6-2	47	68	75	80	83	79	72	61
80-6-3	48	69	76	81	84	80	73	62
80-8-1	45	66	73	78	81	77	70	59
80-8-4	42	63	70	75	78	74	67	56
80-8-5.5	43	64	71	76	79	75	68	57
90-4-5.5	63	84	91	96	99	95	88	77
90-4-7.5	65	86	93	98	101	97	90	79
90-4-9	66	87	94	99	102	98	91	80
90-4-10	66	87	94	99	102	98	91	80
90-6-3	52	73	80	85	88	84	77	66
90-6-4	53	74	81	86	89	85	78	67
90-8-1	45	66	73	78	81	77	70	59
90-8-2	47	68	75	80	83	79	72	61
90-8-5.5	48	69	76	81	84	80	73	62
90-8-7.5	50	71	78	83	86	82	75	64
90-8-9	51	72	79	84	87	83	76	65
90-12-3	37	58	65	70	73	69	62	51
90-12-4	38	59	66	71	74	70	63	52
100-4-7.5	68	89	96	101	104	100	93	82
100-4-9	68	89	96	101	104	100	93	82
100-4-10	69	90	97	102	105	101	94	83
100-4-14	69	90	97	102	105	101	94	83
100-4-15	70	91	98	103	106	102	95	84
100-6-3	58	79	86	91	94	90	83	72
100-6-4	59	80	87	92	95	91	84	73
100-6-5.5	60	81	88	93	96	92	85	74
100-8-3	53	74	81	86	89	85	78	67
100-8-4	54	75	82	87	90	86	79	68
100-8-7.5	53	74	81	86	89	85	78	67
100-8-9	53	74	81	86	89	85	78	67
100-8-14	54	75	82	87	90	86	79	68
100-12-3	43	64	71	76	79	75	68	57
100-12-4	44	65	72	77	80	76	69	58
100-12-5.5	45	66	73	78	81	77	70	59
125-4T/6-15	63	72	87	94	97	91	85	81
125-4T/6-20	63	72	87	94	97	91	85	81
125-4T/9-20	62	71	87	93	95	89	84	80
125-6T/6-5.5	56	66	78	81	83	79	68	64
125-6T/6-7.5	56	66	78	81	83	79	68	64
125-6T/6-10	58	68	80	83	85	81	70	66
125-6T/6-15	60	70	82	85	87	83	72	68
125-6T/9-7.5	54	65	79	83	83	81	70	66
125-6T/9-10	54	65	79	83	83	81	70	66
125-6T/9-15	57	68	82	86	86	84	73	69
125-6T/9-20	60	71	85	89	89	87	76	72
125-8T/6-4	50	59	70	75	75	69	58	54
125-8T/6-5.5	52	61	72	77	77	71	60	56
125-8T/6-7.5	54	63	74	79	79	73	62	58
125-8T/6-10	55	64	75	80	80	74	63	59
125-8T/9-5.5	49	61	70	76	78	72	61	57
125-8T/9-7.5	52	64	73	79	81	75	64	60
125-8T/9-10	54	66	75	81	83	77	66	62
125-8T/9-15	55	67	76	82	84	78	67	63

Valores tomados na descarga com caudal máximo.

Modelo	63	125	250	500	1000	2000	4000	8000
56-4-1	43	64	71	76	79	75	68	57
56-4-1.5	44	65	72	77	80	76	69	58
56-6-0,75	33	54	61	66	69	65	58	47
56-8-1.5	29	50	57	62	65	61	54	43
63-4-1.5	46	67	74	79	82	78	71	60
63-4-2	47	68	75	80	83	79	72	61
63-4-3	48	69	76	81	84	80	73	62
63-6-0,75	38	59	66	71	74	70	63	52
63-6-1	39	60	67	72	75	71	64	53
63-8-1.5	31	52	59	64	67	63	56	45
63-8-2	32	53	60	65	68	64	57	46
63-8-3	33	54	61	66	69	65	58	47
71-4-2	50	71	78	83	86	82	75	64
71-4-3	52	73	80	85	88	84	77	66
71-4-4	53	74	81	86	89	85	78	67
71-6-1	40	61	68	73	76	72	65	54
71-6-1.5	41	62	69	74	77	73	66	55
71-8-2	35	56	63	68	71	67	60	49
71-8-3	37	58	65	70	73	69	62	51
71-8-4	38	59	66	71	74	70	63	52
80-4-4	54	75	82	87	90	86	79	68
80-4-5.5	55	76	83	88	91	87	80	69
80-6-1.5	44	65	72	77	80	76	69	58
80-6-2	45	66	73	78	81	77	70	59
80-6-3	46	67	74	79	82	78	71	60
80-8-1	44	65	72	77	80	76	69	58
80-8-4	39	60	67	72	75	71	64	53
80-8-5.5	40	61	68	73	76	72	65	54
90-4-5.5	60	81	88	93	96	92	85	74
90-4-7.5	62	83	90	95	98	94	87	76
90-4-9	63	84	91	96	99	95	88	77
90-4-10	63	84	91	96	99	95	88	77
90-6-3	50	71	78	83	86	82	75	64
90-6-4	51	72	79	84	87	83	76	65
90-8-1	44	65	72	77	80	76	69	58
90-8-2	46	67	74	79	82	78	71	60
90-8-5.5	45	66	73	78	81	77	70	59
90-8-7.5	47	68	75	80	83	79	72	61
90-8-9	48	69	76	81	84	80	73	62
90-12-3	35	56	63	68	71	67	60	49
90-12-4	36	57	64	69	72	68	61	50
100-4-7.5	65	86	93	98	101	97	90	79
100-4-9	65	86	93	98	101	97	90	79
100-4-10	66	87	94	99	102	98	91	80
100-4-14	66	87	94	99	102	98	91	80
100-4-15	67	88	95	100	103	99	92	81
100-6-3	56	77	84	89	92	88	81	70
100-6-4	57	78	85	90	93	89	82	71
100-6-5.5	58	79	86	91	94	90	83	72
100-8-3	52	73	80	85	88	84	77	66
100-8-4	53	74	81	86	89	85	78	67
100-8-7.5	50	71	78	83	86	82	75	64
100-8-9	50	71	78	83	86	82	75	64
100-8-14	51	72	79	84	87	83	76	65
100-12-3	41	62	69	74	77	73	66	55
100-12-4	42	63	70	75	78	74	67	56
100-12-5.5	43	64	71	76	79	75	68	57
125-4T/6-15	60	69	84	91	94	88	82	78
125-4T/6-20	60	69	84	91	94	88	82	78
125-4T/9-20	59	68	84	90	92	86	81	77
125-6T/6-5.5	54	64	76	79	81	77	66	62
125-6T/6-7.5	54	64	76	79	81	77	66	62
125-6T/6-10	56	66	78	81	83	79	68	64
125-6T/6-15	58	68	80	83	85	81	70	66
125-6T/9-7.5	52	63	77	81	81	79	68	64
125-6T/9-10	52	63	77	81	81	79	68	64
125-6T/9-15	55	66	80	84	84	82	71	67
125-6T/9-20	58	69	83	87	87	85	74	70
125-8T/6-4	49	58	69	74	74	68	57	53
125-8T/6-5.5	51	60	71	76	76	70	59	55
125-8T/6-7.5	53	62	73	78	78	72	61	57
125-8T/6-10	54	63	74	79	79	73	62	58
125-8T/9-5.5	48	60	69	75	77	71	60	56
125-8T/9-7.5	51	63	72	78	80	74	63	59
125-8T/9-10	53	65	74	80	82	76	65	61
125-8T/9-15	54	66	75	81	83	77	66	62

Dimensões mm

Modelo	A	B	C	D	F	G	H	I
HTMF-56	650	185	425	40	960	900	750	14
HTMF-63	680	215	425	40	1092	1000	850	14
HTMF-71	760	195	525	40	1120	1000	850	14
HTMF-80	790	215	525	50	1252	1150	1000	14
HTMF-90	910	232	638	40	1380	1150	1000	14
HTMF-100	1055	252	753	50	1527	1250	1100	14
HTMF-125	1170	312	808	50	1802	1425	1275	17

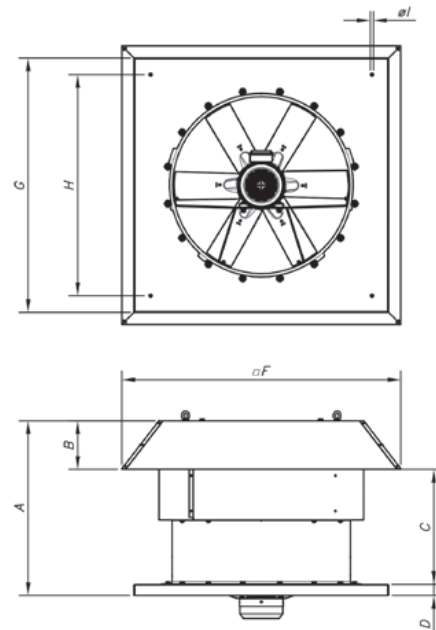

Curvas características

Q= Caudal em m³/h, m³/s e cfm.

Pe= Pressão estática em mmH₂O, Pa e inwg.

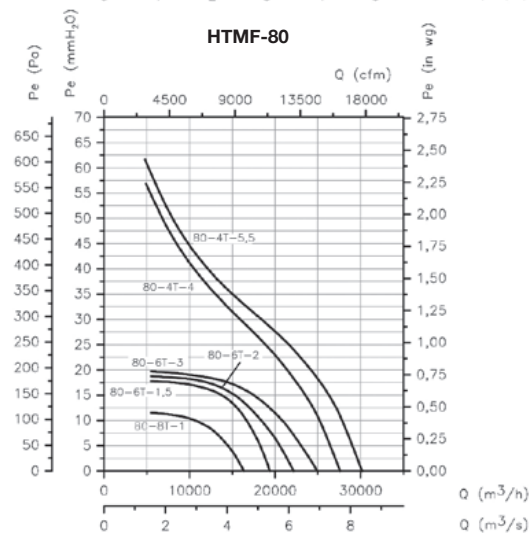
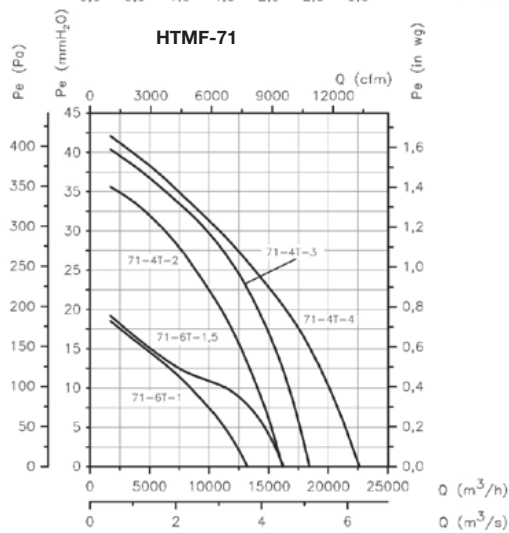
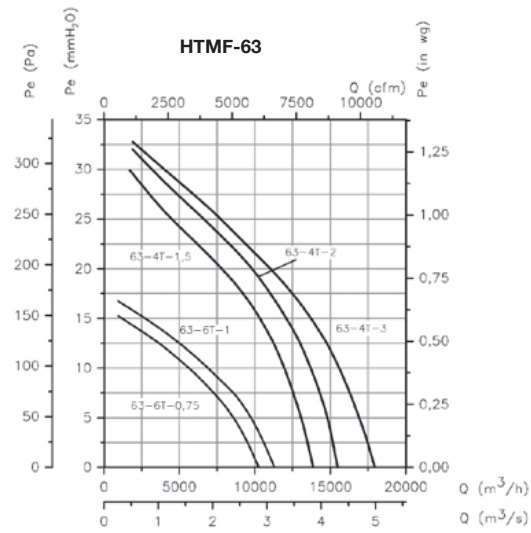
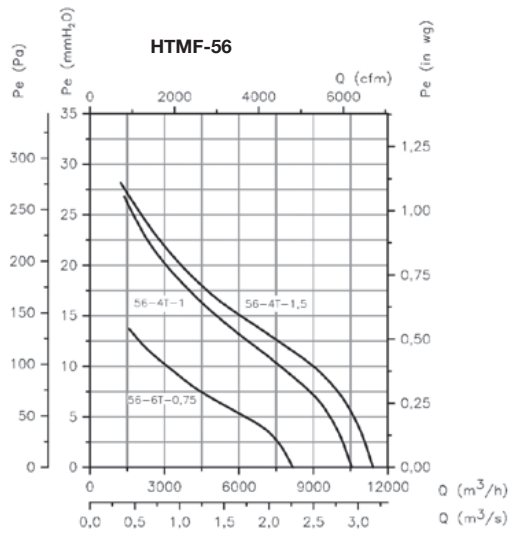

Curvas características

Q= Caudal em m³/h, m³/s e cfm.

Pe= Pressão estática em mmH₂O, Pa e inwg.

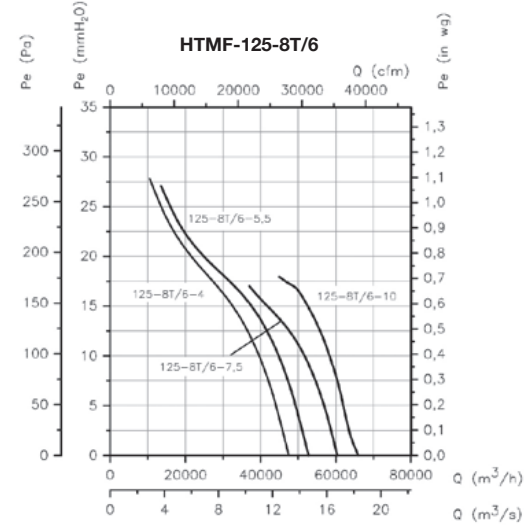
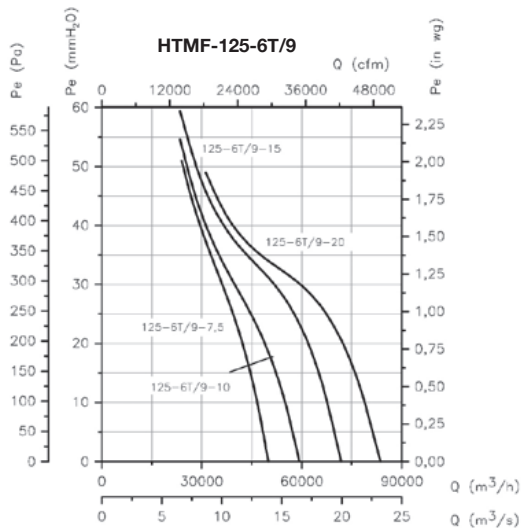
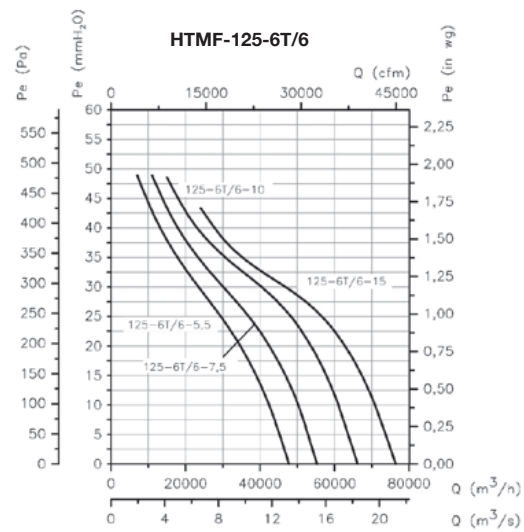
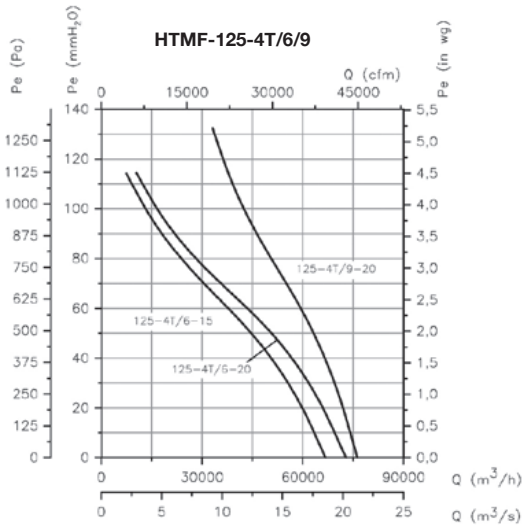
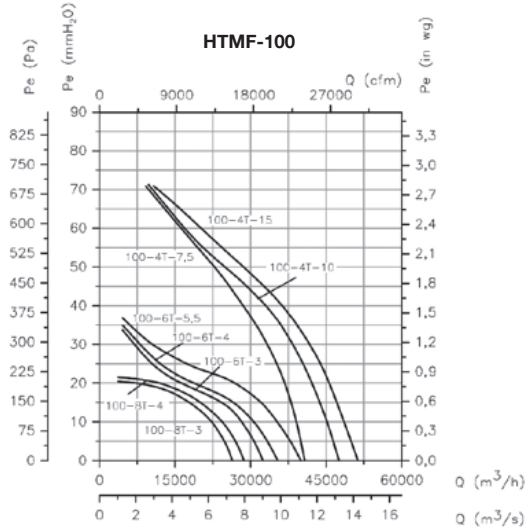
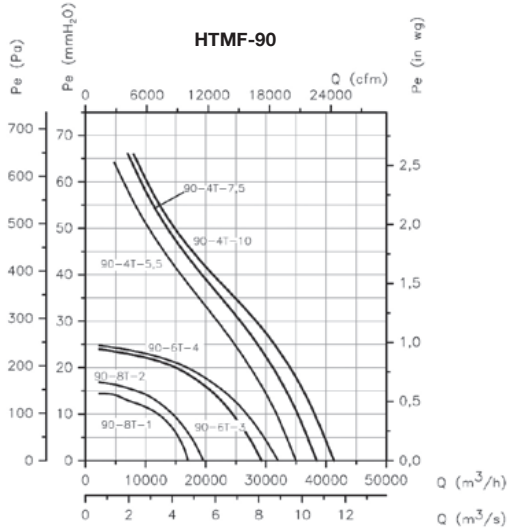

Curvas características

Q= Caudal em m³/h, m³/s e cfm.

Pe= Pressão estática em mmH₂O, Pa e inwg.

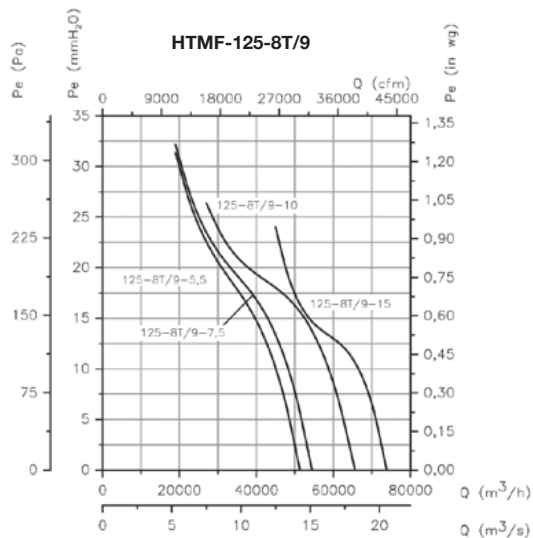

Validação da pressão sonora conforme distância

O nível sonoro pode variar dependendo da estrutura da cobertura ou telhado.

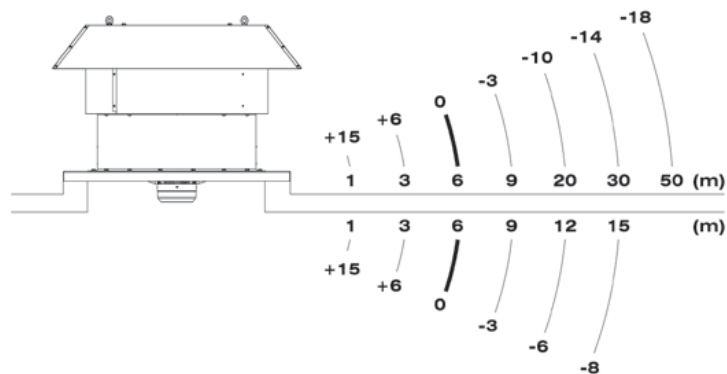

Acessórios

Ver secção acessórios



INT

IAT

CABLE BOX

C2V

AET

CENTRAL CO

VSD

RT

HTMV



Ventiladores axiais de cobertura com saída de ar vertical



Ventiladores axiais de cobertura com saída de ar vertical, concebidos para a extração de grande quantidade de ar em naves industriais ou similares.

Ventilador:

- Base suporte em chapa de aço galvanizado e tratamento anticorrosivo.
- Hélices orientáveis em fundição de alumínio.
- Grelha de proteção anticontactos em conformidade com a norma UNE-EN ISO 12499.
- Válvula anti-retorno em chapa de alumínio para evitar a entrada de água quando o ventilador não estiver em funcionamento.
- Direção ar motor-hélice.

Motor:

- Motores classe F, com rolamentos de esferas, proteção IP55.
- Motores de eficiência IE3 para potências iguais ou superiores a 0,75 kW, exceto monofásicos, 2 velocidades e 8 polos

- Trifásicos 230/400 V-50 Hz (até 4 kW) e 400/690 V-50 Hz (potências superiores a 4 kW).
- Temperatura máxima do ar a transportar: -20 °C +40 °C.

Acabamento:

- Anticorrosivo em resina de poliéster polimerizada a 190 °C, desengorduramento prévio com tratamento nanotecnológico livre de fosfatos.

Mediante pedido:

- Ventiladores de extração com motores de 2 velocidades.
- Ventiladores de 2 e 8 polos conforme diâmetro.
- Bobinagens especiais para diferentes tensões e frequências.
- Construção total em aço inoxidável.
- Construção em aço galvanizado a quente.

Código de pedido

Do tamanho 56 ao tamanho 100

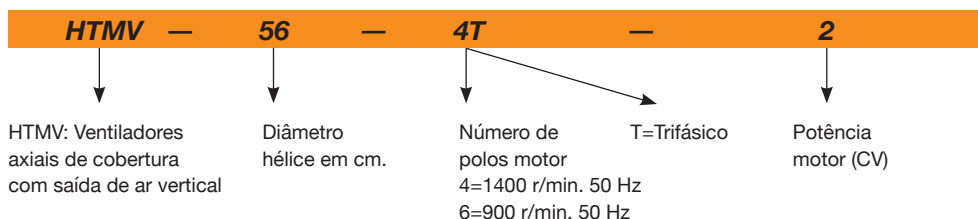

Tamanho 125

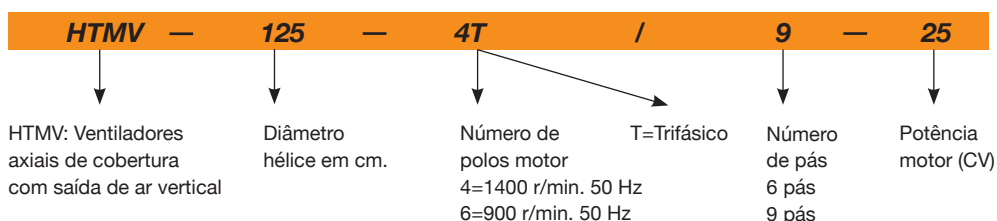

Características técnicas

Modelo	Velocidade (r/min)	Intensidade máxima admissível (A)			Potência Instalada (kW)	Caudal máximo (m³/h)	Nível pressão sonora ⁽¹⁾ dB(A)		Peso aprox. (Kg)	According ErP
		230 V	400 V	690 V			Aspiração	Descarga		
HTMV-56-4T-1 IE3	1420	2,82	1,62		0,75	11250	63	58	61	2015
HTMV-56-4T-1.5 IE3	1455	4,07	2,34		1,10	13600	64	59	60	2015
HTMV-56-4T-2 IE3	1440	5,41	3,11		1,50	15050	65	60	71	2015
HTMV-56-6T-0.75	900	2,99	1,73		0,55	10150	52	48	60	2015
HTMV-63-4T-1.5 IE3	1455	4,07	2,34		1,10	17800	63	59	69	2015
HTMV-63-4T-2 IE3	1440	5,41	3,11		1,50	19300	63	59	81	2015
HTMV-63-4T-3 IE3	1435	7,93	4,56		2,20	22150	65	61	83	2015
HTMV-63-4T-4 IE3	1440	10,7	6,15		3,00	24250	66	62	93	2015
HTMV-63-6T-0.75	900	2,99	1,73		0,55	13600	55	51	70	2015
HTMV-63-6T-1 IE3	940	3,36	1,93		0,75	15900	57	53	72	2015
HTMV-71-4T-2 IE3	1440	5,41	3,11		1,50	20900	68	64	88	2015
HTMV-71-4T-3 IE3	1435	7,93	4,56		2,20	25100	67	63	90	2015

Características técnicas

Modelo	Velocidade (r/min)	Intensidade máxima admissível (A)			Potência Instalada (kW)	Caudal máximo (m³/h)	Nível pressão sonora ⁽¹⁾ dB(A)		Peso aprox. (Kg)	According ErP
		230 V	400 V	690 V			Aspiração	Descarga		
HTMV-71-4T-4 IE3	1440	10,7	6,15		3,00	27500	68	64	100	2015
HTMV-71-6T-0.75	900	2,99	1,73		0,55	16100	56	53	77	2015
HTMV-71-6T-1 IE3	940	3,36	1,93		0,75	17300	57	53	79	2015
HTMV-71-6T-1.5 IE3	945	4,68	2,69		1,10	19950	58	54	90	2015
HTMV-80-4T-4 IE3	1440	10,7	6,15		3,00	30250	71	67	122	2015
HTMV-80-4T-5.5 IE3	1450	13,9	8		4,00	32750	71	67	125	2015
HTMV-80-6T-1.5 IE3	945	4,68	2,69		1,10	21450	61	57	112	2015
HTMV-80-6T-2 IE3	950	6,43	3,7		1,50	25950	62	58	120	2015
HTMV-80-6T-3 IE3	950	9,08	5,22		2,20	29950	63	59	122	2015
HTMV-90-4T-5.5 IE3	1450	13,9	8		4,00	38900	75	71	138	2015
HTMV-90-4T-7.5 IE3	1465		10,3	5,97	5,50	46150	74	70	185	2015
HTMV-90-4T-10 IE3	1465		13,9	8,06	7,50	50150	73	69	141	2015
HTMV-90-6T-2 IE3	950	6,43	3,7		1,50	28800	64	60	133	2015
HTMV-90-6T-3 IE3	950	9,08	5,22		2,20	34000	65	60	136	2015
HTMV-90-6T-4 IE3	970	12	6,91		3,00	38900	66	62	172	2015
HTMV-100-4T-7.5 IE3	1465		10,3	5,97	5,50	46850	79	75	196	2015
HTMV-100-4T-10 IE3	1465		13,9	8,06	7,50	57400	77	73	152	2015
HTMV-100-4T-15 IE3	1470		21,4	12,4	11,00	66300	76	72	231	2015
HTMV-100-4T-20 IE3	1465		28,7	16,6	15,00	76150	78	74	222	2015
HTMV-100-6T-3 IE3	950	9,08	5,22		2,20	37600	67	64	148	2015
HTMV-100-6T-4 IE3	970	12	6,91		3,00	41150	67	62	184	2015
HTMV-100-6T-5.5 IE3	960	15,6	8,99		4,00	47800	68	64	177	2015
HTMV-125-4T/6-25 IE3	1470		33,6	19,5	18,50	92550	80	75	437	2015
HTMV-125-4T/6-30 IE3	1475		40,6	23,5	22,00	98850	80	75	452	2015
HTMV-125-4T/6-40 IE3	1480		55,9	32,4	30,00	117450	82	77	497	2015
HTMV-125-4T/6-50 IE3	1480		69,2	40,1	37,00	131050	83	78	537	2015
HTMV-125-4T/9-25 IE3	1470		33,6	19,5	18,50	79650	78	73	446	2015
HTMV-125-4T/9-30 IE3	1475		40,6	23,5	22,00	88300	79	74	461	2015
HTMV-125-4T/9-40 IE3	1480		55,9	32,4	30,00	104050	81	76	506	2015
HTMV-125-4T/9-50 IE3	1480		69,2	40,1	37,00	118400	83	78	546	2015
HTMV-125-6T/6-5.5 IE3	960	15,6	8,99		4,00	51500	66	62	282	2015
HTMV-125-6T/6-7.5 IE3	970		11,2	6,49	5,50	60650	66	62	260	2015
HTMV-125-6T/6-10 IE3	970		14,8	8,58	7,50	72650	68	64	279	2015
HTMV-125-6T/6-15 IE3	970		22	12,8	11,00	85850	70	66	332	2015
HTMV-125-6T/6-20 IE3	975		28	16,2	15,00	92850	71	67	438	2015
HTMV-125-6T/9-10 IE3	970		14,8	8,58	7,50	63500	68	64	288	2015
HTMV-125-6T/9-15 IE3	970		22	12,8	11,00	77550	71	67	341	2015
HTMV-125-6T/9-20 IE3	975		28	16,2	15,00	92950	74	70	447	2015

(1) Os valores dos níveis sonoros são pressões em dB(A) medidas a 6 metros, em campo livre.



Erp. (Energy Related Products)

Informação da Diretiva 2009/125/CE descarregável a partir da página da Internet da SODECA ou programa de seleção QuickFan

Características acústicas

Os valores indicados são determinados através de medições de nível de pressão e de potência sonora em dB(A) obtidas em campo livre a uma distância de 6 m.

Espectro de potência sonora Lw(A) em dB(A) banda de frequência em [Hz]

Valores tomados na aspiração com caudal máximo.

Modelo	63	125	250	500	1000	2000	4000	8000
56-4-1	48	68	76	81	83	80	73	62
56-4-1.5	49	69	77	82	84	81	74	63
56-4-2	50	70	78	83	85	82	75	64
56-6-0.75	37	57	65	70	72	69	62	51
63-4-1.5	48	68	76	81	83	80	73	65
63-4-2	52	68	76	81	83	80	73	66
63-4-3	53	70	78	83	85	82	77	67
63-4-4	54	71	79	84	86	83	78	68
63-6-0.75	42	60	68	73	75	72	65	56
63-6-1	43	62	70	75	77	74	67	57
71-4-2	53	73	81	86	88	85	78	70
71-4-3	58	72	80	85	87	84	77	71
71-4-4	59	73	81	86	88	85	78	72
71-6-0.75	44	63	72	74	76	73	66	55
71-6-1	45	65	73	75	77	74	67	56
71-6-1.5	46	66	71	76	78	75	68	57
80-4-4	56	76	84	89	91	88	81	74

Valores tomados na descarga com caudal máximo.

Modelo	63	125	250	500	1000	2000	4000	8000
56-4-1	43	63	71	76	78	75	68	57
56-4-1.5	44	64	72	77	79	76	69	58
56-4-2	45	65	73	78	80	77	70	59
56-6-0.75	33	53	61	66	68	65	58	47
63-4-1.5	44	64	72	77	79	76	69	60
63-4-2	47	64	72	77	79	76	69	61
63-4-3	48	66	74	79	81	78	73	62
63-4-4	49	67	75	80	82	79	74	63
63-6-0.75	38	56	64	69	71	68	61	52
63-6-1	39	58	66	71	73	70	63	53
71-4-2	49	69	77	82	84	81	74	65
71-4-3	53	68	76	81	83	80	73	67
71-4-4	54	69	77	82	84	81	74	68
71-6-0.75	40	60	68	71	73	70	63	52
71-6-1	41	61	69	71	73	70	63	52
71-6-1.5	42	62	67	72	74	71	64	53
80-4-4	52	72	80	85	87	84	77	69

Características acústicas

Os valores indicados são determinados através de medições de nível de pressão e de potência sonora em dB(A) obtidas em campo livre a uma distância de 6 m.

Espectro de potência sonora Lw(A) em dB(A) banda de frequência em [Hz]

Valores tomados na aspiração com caudal máximo.

Modelo	63	125	250	500	1000	2000	4000	8000
80-4-5.5	56	76	84	89	91	88	81	74
80-6-1.5	49	66	74	79	81	78	71	60
80-6-2	50	67	75	80	82	79	72	61
80-6-3	51	68	76	81	83	80	73	62
90-4-5.5	60	81	88	93	96	92	85	74
90-4-7.5	59	80	87	92	95	91	84	73
90-4-10	58	79	86	91	94	90	83	72
90-6-2	49	70	77	82	85	81	74	63
90-6-3	56	70	77	82	85	81	74	63
90-6-4	57	72	79	84	87	83	76	65
100-4-7.5	64	84	92	97	99	96	89	78
100-4-10	62	82	90	95	97	94	87	76
100-4-15	61	81	89	94	96	93	86	75
100-4-20	63	83	91	96	98	95	88	77
100-6-3	61	72	80	85	87	84	77	66
100-6-4	64	72	80	85	87	84	77	66
100-6-5.5	64	73	81	86	88	85	78	67
125-4/6-25	68	76	92	99	101	96	90	86
125-4/6-30	68	76	92	99	101	96	90	86
125-4/6-40	70	78	94	101	103	98	92	88
125-4/6-50	71	79	95	102	104	99	93	89
125-4/9-25	66	74	91	97	98	93	88	84
125-4/9-30	67	75	92	98	99	94	89	85
125-4/9-40	69	77	94	100	101	96	91	87
125-4/9-50	71	79	96	102	103	98	93	89
125-6/6-5.5	60	69	82	85	86	83	72	68
125-6/6-7.5	60	69	82	85	86	83	72	68
125-6/6-10	62	71	84	87	88	85	74	70
125-6/6-15	64	73	86	89	90	87	76	72
125-6/6-20	65	74	87	90	91	88	77	73
125-6/9-10	58	68	83	87	86	85	74	70
125-6/9-15	61	71	86	90	89	88	77	73
125-6/9-20	64	74	89	93	92	91	80	76

Valores tomados na descarga com caudal máximo.

Modelo	63	125	250	500	1000	2000	4000	8000
80-4-5.5	52	72	80	85	87	84	77	70
80-6-1.5	45	62	70	75	77	74	67	56
80-6-2	46	63	71	76	78	75	68	57
80-6-3	47	64	72	77	79	76	69	58
90-4-5.5	56	77	84	89	92	88	81	70
90-4-7.5	55	76	83	88	91	87	80	69
90-4-10	54	75	82	87	90	86	79	68
90-6-2	45	66	73	78	81	77	70	59
90-6-3	52	66	73	78	81	77	70	59
90-6-4	53	68	75	80	83	79	72	61
100-4-7.5	60	80	88	93	95	92	85	74
100-4-10	58	78	86	91	93	90	83	72
100-4-15	57	77	85	90	92	89	82	71
100-4-20	59	79	87	92	94	91	84	73
100-6-3	58	69	77	82	84	81	74	63
100-6-4	59	67	75	80	82	79	72	61
100-6-5.5	60	69	77	82	84	81	74	63
125-4/6-25	63	71	87	94	96	91	85	81
125-4/6-30	63	71	87	94	96	91	85	81
125-4/6-40	65	73	89	96	98	93	87	83
125-4/6-50	66	74	90	97	99	94	88	84
125-4/9-25	61	69	86	92	93	88	83	79
125-4/9-30	62	70	87	93	94	89	84	80
125-4/9-40	64	72	89	95	96	91	86	82
125-4/9-50	66	74	91	97	98	93	88	84
125-6/6-5.5	56	65	78	81	82	79	68	64
125-6/6-7.5	56	65	78	81	82	79	68	64
125-6/6-10	58	67	80	83	84	81	70	66
125-6/6-15	60	69	82	85	86	83	72	68
125-6/6-20	61	70	83	86	87	84	73	69
125-6/9-10	54	64	79	83	82	81	70	66
125-6/9-15	57	67	82	86	85	84	73	69
125-6/9-20	60	70	85	89	88	87	76	72

Dimensões mm

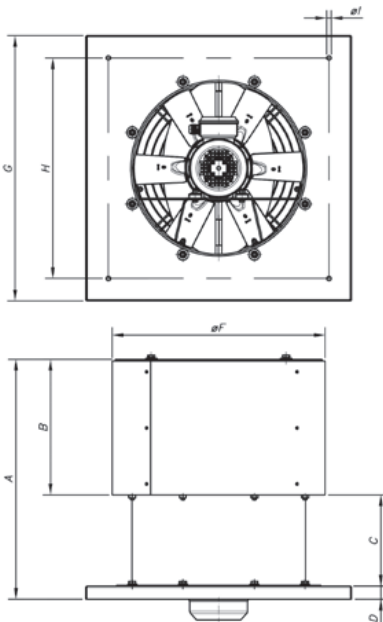

Modelo	A	B	C	D	ØF	G	H	ØI
HTMV-40	628	349	244	35	519	630	530	12
HTMV-45	642	363	244	35	569	710	590	12
HTMV-50	679	400	244	35	626	900	750	12
HTMV-56	710	426	244	40	686	900	750	14
HTMV-63	747	463	244	40	753	1000	850	14
HTMV-71	830	498	292	40	833	1000	850	14
HTMV-80	887	545	292	50	923	1150	1000	14
HTMV-90	989	601	338	50	1031	1150	1000	14
HTMV-100	1136	648	438	50	1128	1250	1100	14
HTMV-125	1313	775	488	50	1376	1425	1275	17

Curvas características

Ver série THT/ROOF

Acessórios

Ver secção acessórios

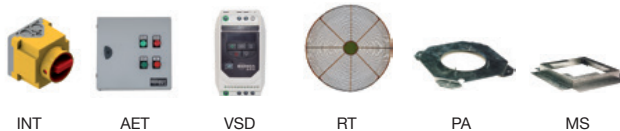

THT/ROOF

Ventiladores axiais de cobertura com saída de ar vertical 400 °C/2 h e 300 °C/2 h



Ventiladores axiais de cobertura com saída de ar vertical, para trabalhar inseridos em zonas de risco de incêndios, concebidos para desenfumagem em naves industriais ou similares.

Ventilador:

- Base suporte em chapa de aço galvanizado e tratamento anticorrosivo.
- Hélices orientáveis em fundição de alumínio.
- Grelha de proteção anticontactos em conformidade com a norma UNE-EN ISO 12499.
- Válvula anti-retorno em chapa de alumínio para evitar a entrada de água quando o ventilador não estiver em funcionamento.
- Homologação em conformidade com a norma EN 12101-3. Com certificações n.º:0370-CPR-3080 (F400), 0370-CPR-3056 (F300).
- Direção ar motor-hélice.

Motor:

- Motores de eficiência IE3 para potências iguais ou superiores a 0,75 kW, exceto monofásicos, 2 velocidades e 8 polos.

- Motores classe H para uso contínuo S1 e uso de emergência S2. Com rolamentos de esferas e proteção IP55.
- Trifásicos 230/400 V-50 Hz (até 3 kW) e 400/690 V-50 Hz. (potências superiores a 3 kW).
- Temperatura máxima do ar a transportar: Serviço S1, -20 °C +40 °C em contínuo, apto também para climas quentes, com temperaturas até 50 °C. Serviço S2 300 °C/2 h, 400 °C/2 h.

Acabamento:

- Anticorrosivo em resina de poliéster polimerizada a 190 °C, desengorduramento prévio com tratamento nanotecnológico livre de fosfatos.

Mediante pedido:

- Ventiladores de extração com motores de 2 velocidades.
- Ventiladores de 2 e 8 polos conforme diâmetro.

Código de pedido

Do tamanho 40 ao tamanho 100

THT/ROOF	—	56	—	4T	—	2	—	F400
THT/ROOF: Ventiladores axiais de cobertura com saída de ar vertical 400 °C/2 h e 300 °C/2 h		Diâmetro hélice em cm		Número de polos motor T: Trifásico		Potência motor (cv)		F-300: Homologação. Testado para 300 °C/2 h. F-400: Homologação 400 °C/2 h

Tamanho 120

THT/ROOF	—	125	—	4T/9	—	24	—	F400
THT/ROOF: Ventiladores axiais de cobertura com saída de ar vertical 400 °C/2 h e 300 °C/2 h		Diâmetro hélice em cm		Número de polos motor T: Trifásico	Número de pás 6 pás 9 pás	Potência motor (cv)		F-300: Homologação. Testado para 300 °C/2 h. F-400: Homologação 400 °C/2 h

Características técnicas

Modelo	Velocidade (r/min)	Intensidade máxima admissível (A)			Potência Instalada (kW)	Ângulo inclinação pás (°)	Caudal máximo (m³/h)	Nível pressão sonora ⁽¹⁾ dB(A)		Peso aprox. (Kg)	According ErP
		230 V	400 V	690 V				Aspiração	Descarga		
THT/ROOF-40-4T-0.75	1420	2,90	1,70		0,55	32	4800	51	46	39	*
THT/ROOF-40-6T-0.75	930	3,30	1,90		0,55	32	3150	40	36	44	2015
THT/ROOF-45-4T-0.75	1420	2,90	1,70		0,55	36	7450	55	50	42	*
THT/ROOF-45-6T-0.75	930	3,30	1,90		0,55	30	4450	42	38	47	*
THT/ROOF-50-4T-1	1430	3,80	2,20		0,75	28	9750	59	54	51	*
THT/ROOF-50-6T-0.75	930	3,30	1,90		0,55	32	7000	47	43	54	*
THT/ROOF-56-4T-1	1430	3,80	2,20		0,75	22	11250	63	58	58	2015
THT/ROOF-56-4T-1.5	1420	4,70	2,70		1,10	30	13600	64	59	58	*

Características técnicas

Modelo	Velocidade (r/min)	Intensidade máxima admissível (A)			Potência Instalada (kW)	Ângulo inclinação pás (°)	Caudal máximo (m³/h)	Nível pressão sonora ⁽¹⁾ dB(A)		Peso aprox. (Kg)	According ErP
		230 V	400 V	690 V				Aspiração	Descarga		
THT/ROOF-56-4T-2	1425	6,60	3,80		1,50	36	15050	65	60	61	*
THT/ROOF-56-6T-0.75	930	3,30	1,90		0,55	38	10150	52	48	57	*
THT/ROOF-63-4T-1.5	1420	4,70	2,70		1,10	20	17800	63	59	67	2015
THT/ROOF-63-4T-2	1425	6,60	3,80		1,50	24	19300	63	59	71	2015
THT/ROOF-63-4T-3	1435	9,20	5,30		2,20	32	22150	65	61	76	2015
THT/ROOF-63-4T-4	1430	11,40	6,60		3,00	38	24250	66	62	85	2015
THT/ROOF-63-6T-0.75	930	3,30	1,90		0,55	28	13600	55	51	67	2015
THT/ROOF-63-6T-1	940	4,40	2,60		0,75	38	15900	57	53	70	2015
THT/ROOF-71-4T-2	1425	6,60	3,80		1,50	14	20900	68	64	78	2015
THT/ROOF-71-4T-3	1435	9,20	5,30		2,20	22	25100	67	63	83	2015
THT/ROOF-71-4T-4	1430	11,40	6,60		3,00	28	27500	68	64	92	2015
THT/ROOF-71-6T-0.75	930	3,30	1,90		0,55	20	16100	56	53	74	2015
THT/ROOF-71-6T-1	940	4,40	2,60		0,75	26	17300	57	53	77	2015
THT/ROOF-71-6T-1.5	945	6,40	3,70		1,10	34	19950	58	54	83	2015
THT/ROOF-80-4T-4	1430	11,40	6,60		3,00	16	30250	71	67	114	2015
THT/ROOF-80-4T-5.5	1440		8,40	4,85	4,00	18	32750	71	67	121	2015
THT/ROOF-80-6T-1.5	945	6,40	3,70		1,10	18	21450	61	57	105	2015
THT/ROOF-80-6T-2	945	7,40	4,30		1,50	26	25950	62	58	114	2015
THT/ROOF-80-6T-3	950	10,30	5,90		2,20	32	29950	63	59	120	2015
THT/ROOF-90-4T-5.5	1440		8,40	4,85	4,00	12	38900	75	71	134	2015
THT/ROOF-90-4T-7.5	1430		11,50	6,64	5,50	18	46150	74	70	161	2015
THT/ROOF-90-4T-10	1460		17,70	10,22	7,50	22	50150	73	69	172	2015
THT/ROOF-90-6T-2	945	7,40	4,30		1,50	16	28800	64	60	127	2015
THT/ROOF-90-6T-3	950	10,30	5,90		2,20	24	34000	65	60	134	2015
THT/ROOF-90-6T-4	945	15,00	8,70		3,00	30	38900	66	62	159	2015
THT/ROOF-100-4T-7.5	1430		11,50	6,64	5,50	10	46850	79	75	172	2015
THT/ROOF-100-4T-10	1460		17,70	10,22	7,50	16	57400	77	73	183	2015
THT/ROOF-100-4T-15	1455		23,00	13,28	11,00	22	66300	76	72	236	2015
THT/ROOF-100-4T-20	1460		29,00	16,74	15,00	28	76150	78	74	251	2015
THT/ROOF-100-6T-3	950	10,30	5,90		2,20	16	37600	67	64	146	2015
THT/ROOF-100-6T-4	945	15,00	8,70		3,00	20	41150	67	62	171	2015
THT/ROOF-100-6T-5.5	970		11,00	6,35	4,00	26	47800	68	64	183	2015
THT/ROOF-125-4T/6-25	1465		37,00	21,36	18,50	14	92550	80	75	413	2015
THT/ROOF-125-4T/6-30	1470		42,00	24,25	22,00	16	98850	80	75	427	2015
THT/ROOF-125-4T/6-40	1475		58,00	33,49	30,00	22	117450	82	77	507	2015
THT/ROOF-125-4T/6-50	1480		73,00	42,15	37,00	26	131050	83	78	543	2015
THT/ROOF-125-4T/9-25	1465		37,00	21,36	18,50	10	79650	78	73	422	2015
THT/ROOF-125-4T/9-30	1470		42,00	24,25	22,00	12	88300	79	74	436	2015
THT/ROOF-125-4T/9-40	1475		58,00	33,49	30,00	16	104050	81	76	516	2015
THT/ROOF-125-4T/9-50	1480		73,00	42,15	37,00	20	118400	83	78	552	2015
THT/ROOF-125-6T/6-5.5	970		11,00	6,35	4,00	10	51500	66	62	288	2015
THT/ROOF-125-6T/6-7.5	970		14,00	8,08	5,50	14	60650	66	62	295	2015
THT/ROOF-125-6T/6-10	960		18,60	10,74	7,50	20	72650	68	64	325	2015
THT/ROOF-125-6T/6-15	955		26,00	15,01	11,00	26	85850	70	66	355	2015
THT/ROOF-125-6T/6-20	950		35,50	20,50	15,00	30	92850	71	67	413	2015
THT/ROOF-125-6T/9-10	960		18,60	10,74	7,50	14	63500	68	64	334	2015
THT/ROOF-125-6T/9-15	955		26,00	15,01	11,00	20	77550	71	67	364	2015
THT/ROOF-125-6T/9-20	950		35,50	20,50	15,00	26	92950	74	70	422	2015

⁽¹⁾ Os valores dos níveis sonoros são pressões em dB(A) medidas a 6 metros, em campo livre.
Equipamentos fora da Diretiva 2009/125/CE

Acessórios

Ver secção acessórios



INT IAT CABLE BOX C2V AET CENTRAL CO VSD RT



Erp. (Energy Related Products)

Informação da Diretiva 2009/125/CE descarregável a partir da página da Internet da SODECA ou programa de seleção QuickFan

Características acústicas

Espectro de potência sonora Lw(A) em dB(A) por banda de frequência em Hz.

Valores tomados na aspiração com caudal máximo

Modelo	63	125	250	500	1000	2000	4000	8000
40-4-0.75	36	57	64	69	72	68	61	50
40-6-0.75	25	46	53	58	61	57	50	39
45-4-0.75	40	61	68	73	76	72	65	54
45-6-0.75	27	48	55	60	63	59	52	41
50-4-1	44	64	72	77	79	76	69	58
50-6-0.75	32	52	60	65	67	64	57	46
56-4-1	48	68	76	81	83	80	73	62
56-4-1.5	49	69	77	82	84	81	74	63
56-4-2	50	70	78	83	85	82	75	64
56-6-0.75	37	57	65	70	72	69	62	51
63-4-1.5	48	68	76	81	83	80	73	65
63-4-2	52	68	76	81	83	80	73	66
63-4-3	53	70	78	83	85	82	77	67
63-4-4	54	71	79	84	86	83	78	68
63-6-0.75	42	60	68	73	75	72	65	56
63-6-1	43	62	70	75	77	74	67	57
71-4-2	53	73	81	86	88	85	78	70
71-4-3	58	72	80	85	87	84	77	71
71-4-4	59	73	81	86	88	85	78	72
71-6-0.75	44	63	72	74	76	73	66	55
71-6-1	45	65	73	75	77	74	67	56
71-6-1.5	46	66	71	76	78	75	68	57
80-4-4	56	76	84	89	91	88	81	74
80-4-5.5	56	76	84	89	91	88	81	74
80-6-1.5	49	66	74	79	81	78	71	60
80-6-2	50	67	75	80	82	79	72	61
80-6-3	51	68	76	81	83	80	73	62
90-4-5.5	60	81	88	93	96	92	85	74
90-4-7.5	59	80	87	92	95	91	84	73
90-4-10	58	79	86	91	94	90	83	72
90-6-2	49	70	77	82	85	81	74	63
90-6-3	56	70	77	82	85	81	74	63
90-6-4	57	72	79	84	87	83	76	65
100-4-7.5	64	84	92	97	99	96	89	78
100-4-10	62	82	90	95	97	94	87	76
100-4-15	61	81	89	94	96	93	86	75
100-4-20	63	83	91	96	98	95	88	77
100-6-3	61	72	80	85	87	84	77	66
100-6-4	64	72	80	85	87	84	77	66
100-6-5.5	64	73	81	86	88	85	78	67
125-4/6-25	68	76	92	99	101	96	90	86
125-4/6-30	68	76	92	99	101	96	90	86
125-4/6-40	70	78	94	101	103	98	92	88
125-4/6-50	71	79	95	102	104	99	93	89
125-4/9-25	66	74	91	97	98	93	88	84
125-4/9-30	67	75	92	98	99	94	89	85
125-4/9-40	69	77	94	100	101	96	91	87
125-4/9-50	71	79	96	102	103	98	93	89
125-6/6-5.5	60	69	82	85	86	83	72	68
125-6/6-7.5	60	69	82	85	86	83	72	68
125-6/6-10	62	71	84	87	88	85	74	70
125-6/6-15	64	73	86	89	90	87	76	72
125-6/6-20	65	74	87	90	91	88	77	73
125-6/9-10	58	68	83	87	86	85	74	70
125-6/9-15	61	71	86	90	89	88	77	73
125-6/9-20	64	74	89	93	92	91	80	76

Valores tomados na descarga com caudal máximo

Modelo	63	125	250	500	1000	2000	4000	8000
40-4-0.75	31	52	59	64	67	63	56	45
40-6-0.75	21	42	49	54	57	53	46	35
45-4-0.75	35	56	63	68	71	67	60	49
45-6-0.75	23	44	51	56	59	55	48	37
50-4-1	39	59	67	72	74	71	64	53
50-6-0.75	28	48	56	61	63	60	53	42
56-4-1	43	63	71	76	78	75	68	57
56-4-1.5	44	64	72	77	79	76	69	58
56-4-2	45	65	73	78	80	77	70	59
56-6-0.75	33	53	61	66	68	65	58	47
63-4-1.5	44	64	72	77	79	76	69	60
63-4-2	47	64	72	77	79	76	69	61
63-4-3	48	66	74	79	81	78	73	62
63-4-4	49	67	75	80	82	79	74	63
63-6-0.75	38	56	64	69	71	68	61	52
63-6-1	39	58	66	71	73	70	63	53
71-4-2	49	69	77	82	84	81	74	65
71-4-3	53	68	76	81	83	80	73	67
71-4-4	54	69	77	82	84	81	74	68
71-6-0.75	40	60	68	71	73	70	63	52
71-6-1	41	61	69	71	73	70	63	52
71-6-1.5	42	62	67	72	74	71	64	53
80-4-4	52	72	80	85	87	84	77	69
80-4-5.5	52	72	80	85	87	84	77	70
80-6-1.5	45	62	70	75	77	74	67	56
80-6-2	46	63	71	76	78	75	68	57
80-6-3	47	64	72	77	79	76	69	58
90-4-5.5	56	77	84	89	92	88	81	70
90-4-7.5	55	76	83	88	91	87	80	69
90-4-10	54	75	82	87	90	86	79	68
90-6-2	45	66	73	78	81	77	70	59
90-6-3	52	66	73	78	81	77	70	59
90-6-4	53	68	75	80	83	79	72	61
100-4-7.5	60	80	88	93	95	92	85	74
100-4-10	58	78	86	91	93	90	83	72
100-4-15	57	77	85	90	92	89	82	71
100-4-20	59	79	87	92	94	91	84	73
100-6-3	58	69	77	82	84	81	74	63
100-6-4	59	67	75	80	82	79	72	61
100-6-5.5	60	69	77	82	84	81	74	63
125-4/6-25	63	71	87	94	96	91	85	81
125-4/6-30	63	71	87	94	96	91	85	81
125-4/6-40	65	73	89	96	98	93	87	83
125-4/6-50	66	74	90	97	99	94	88	84
125-4/9-25	61	69	86	92	93	88	83	79
125-4/9-30	62	70	87	93	94	89	84	80
125-4/9-40	64	72	89	95	96	91	86	82
125-4/9-50	66	74	91	97	98	93	88	84
125-6/6-5.5	56	65	78	81	82	79	68	64
125-6/6-7.5	56	65	78	81	82	79	68	64
125-6/6-10	58	67	80	83	84	81	70	66
125-6/6-15	60	69	82	85	86	83	72	68
125-6/6-20	61	70	83	86	87	84	73	69
125-6/9-10	54	64	79	83	82	81	70	66
125-6/9-15	57	67	82	86	85	84	73	69
125-6/9-20	60	70	85	89	88	87	76	72

Dimensões mm

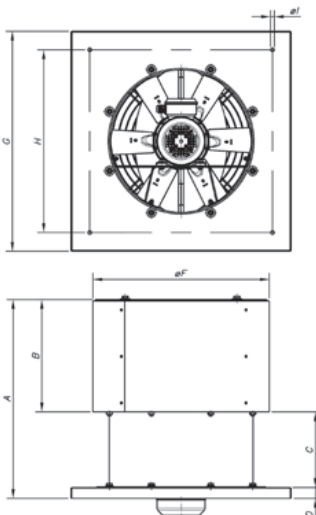

Modelo	A	B	C	D	ØF	G	H	ØI
THT/ROOF-40	628	349	244	35	519	630	530	12
THT/ROOF-45	642	363	244	35	569	710	590	12
THT/ROOF-50	679	400	244	35	626	900	750	12
THT/ROOF-56	710	426	244	40	686	900	750	14
THT/ROOF-63	747	463	244	40	753	1000	850	14
THT/ROOF-71	830	498	292	40	833	1000	850	14
THT/ROOF-80	887	545	292	50	923	1150	1000	14
THT/ROOF-90	989	601	338	50	1031	1150	1000	14
THT/ROOF-100	1136	648	438	50	1128	1250	1100	14
THT/ROOF-125	1313	775	488	50	1376	1425	1275	17

Curvas características

Q= Caudal em m³/h, m³/s e cfm.

Pe= Pressão estática em mmH₂O, Pa e inwg.

40-4T

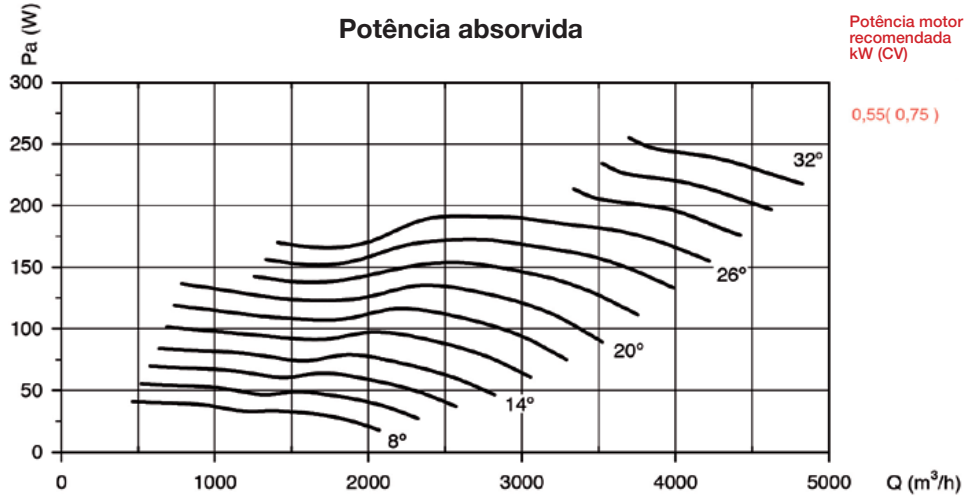
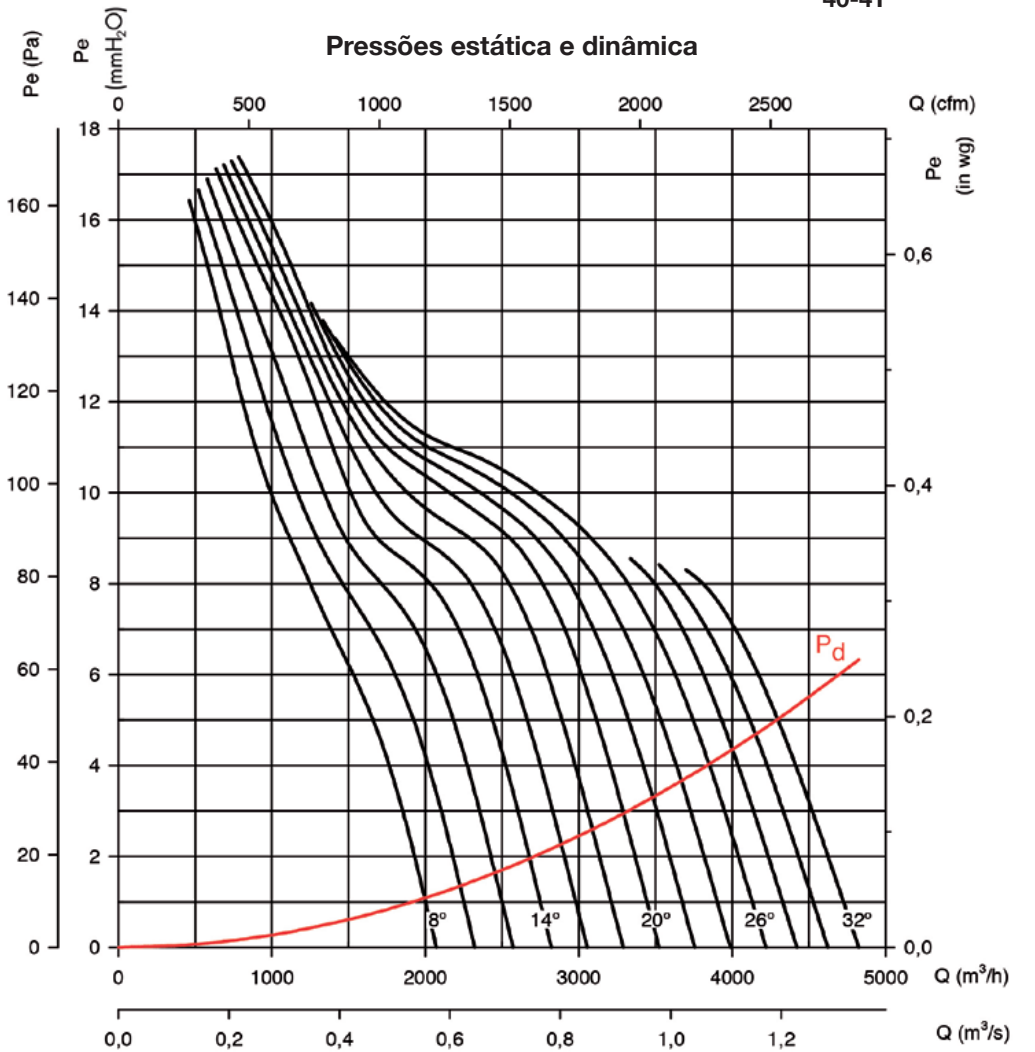

Curvas características

Q= Caudal em m³/h, m³/s e cfm.

Pe= Pressão estática em mmH₂O, Pa e inwg.

40-6T

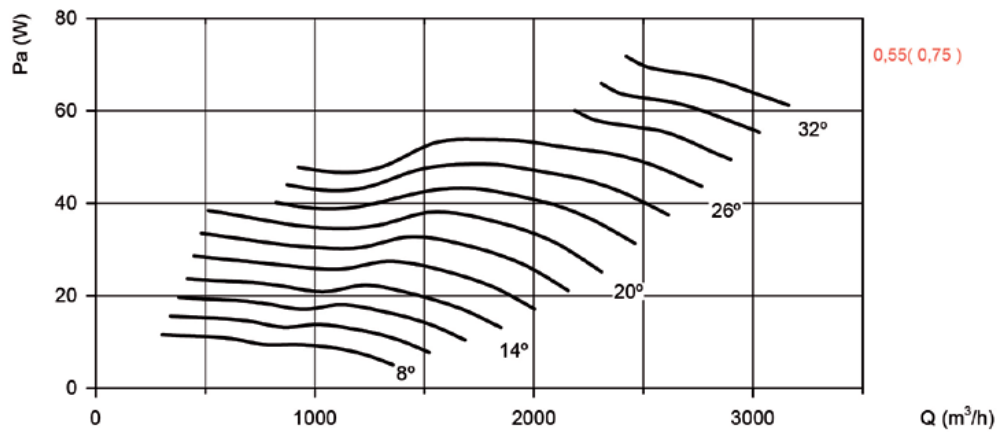
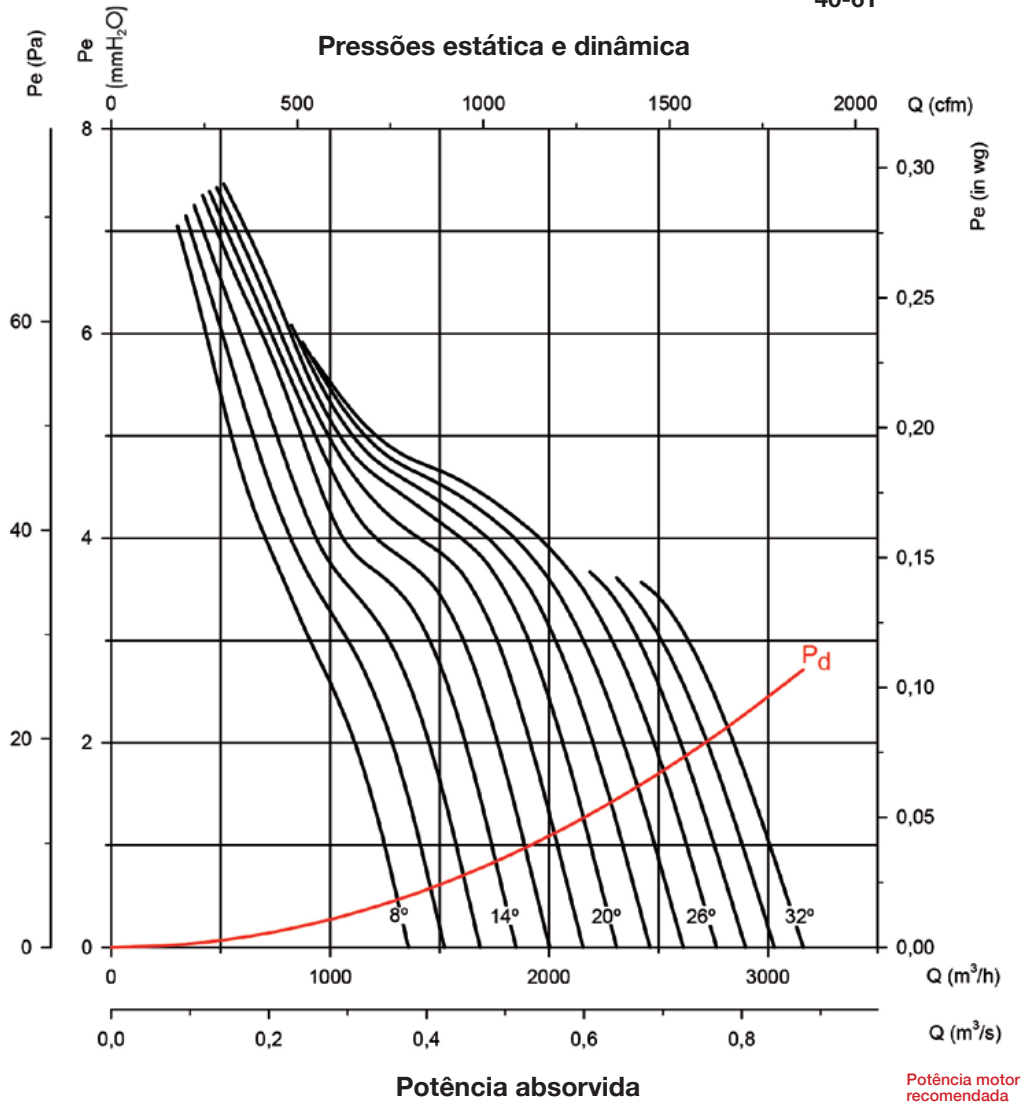

Curvas características

Q= Caudal em m³/h, m³/s e cfm.

Pe= Pressão estática em mmH₂O, Pa e inwg.

45-4T

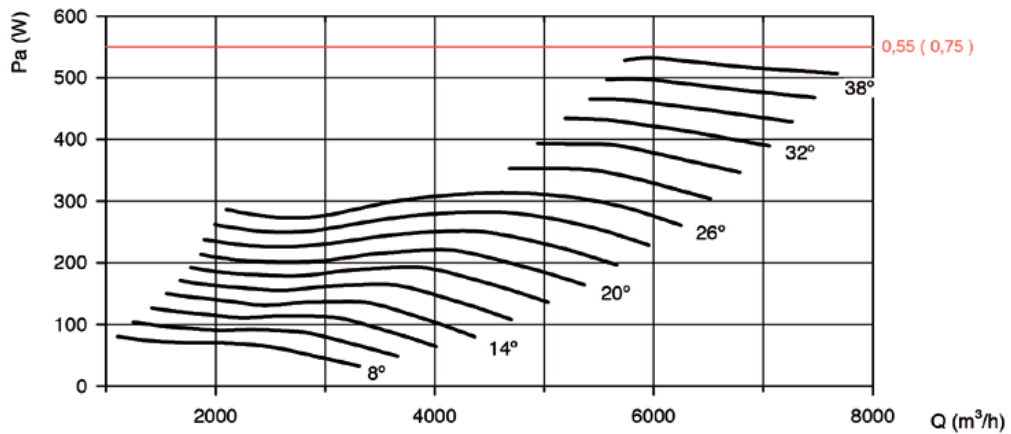
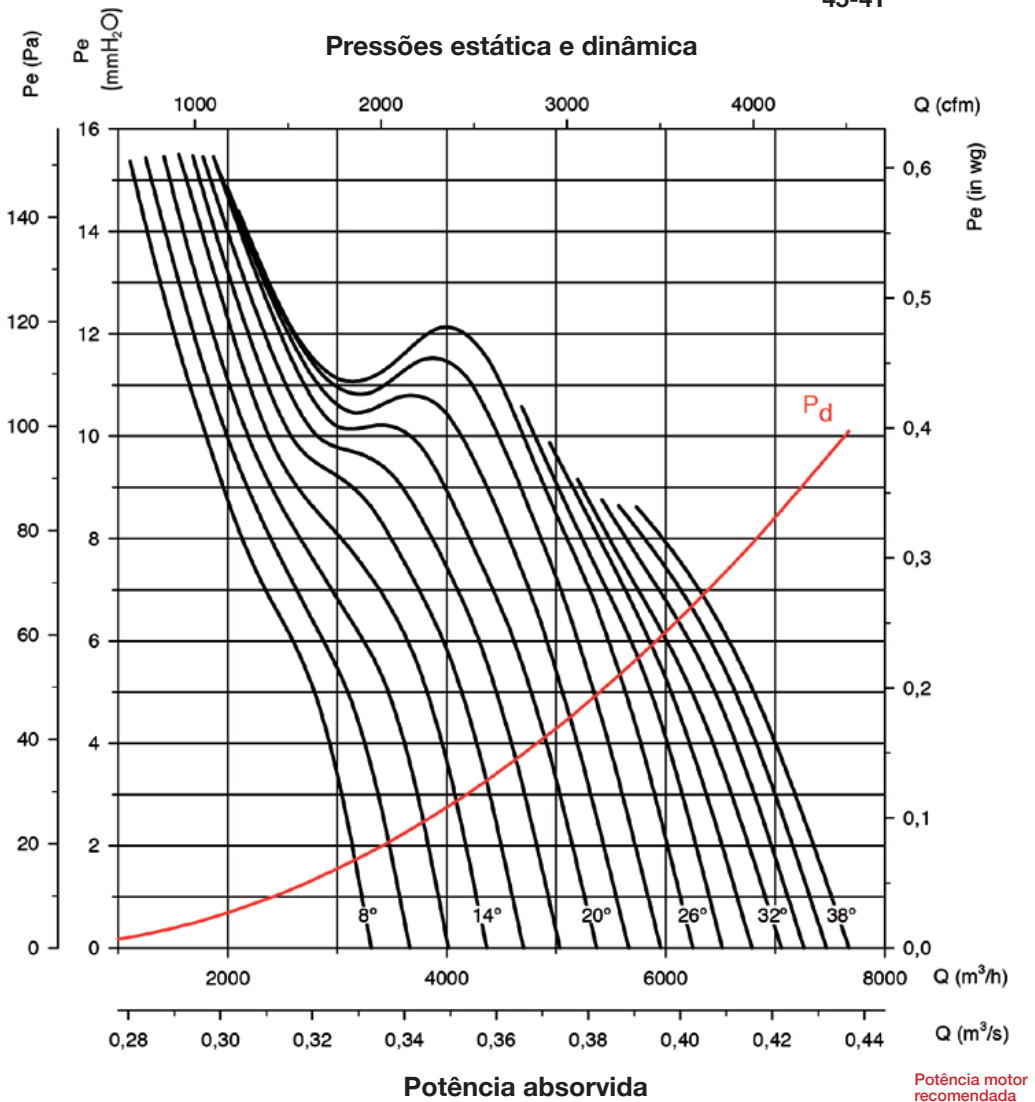

Curvas características

Q= Caudal em m³/h, m³/s e cfm.

Pe= Pressão estática em mmH₂O, Pa e inwg.

45-6T

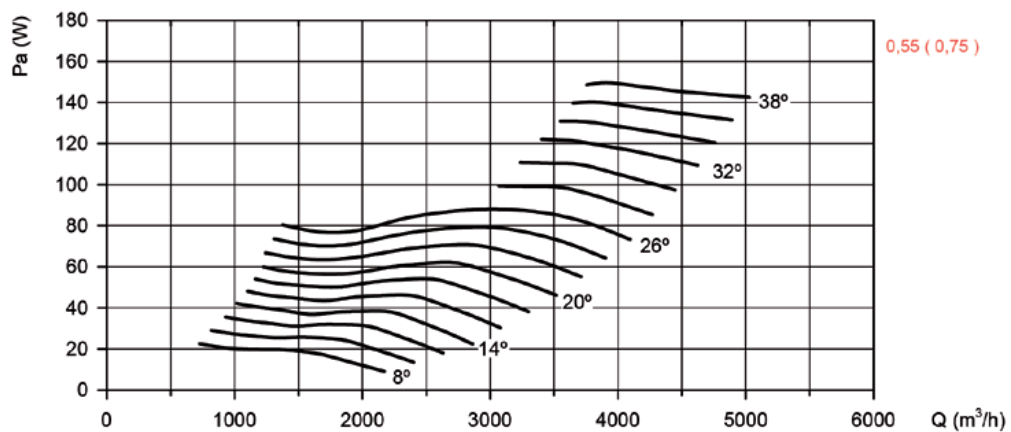
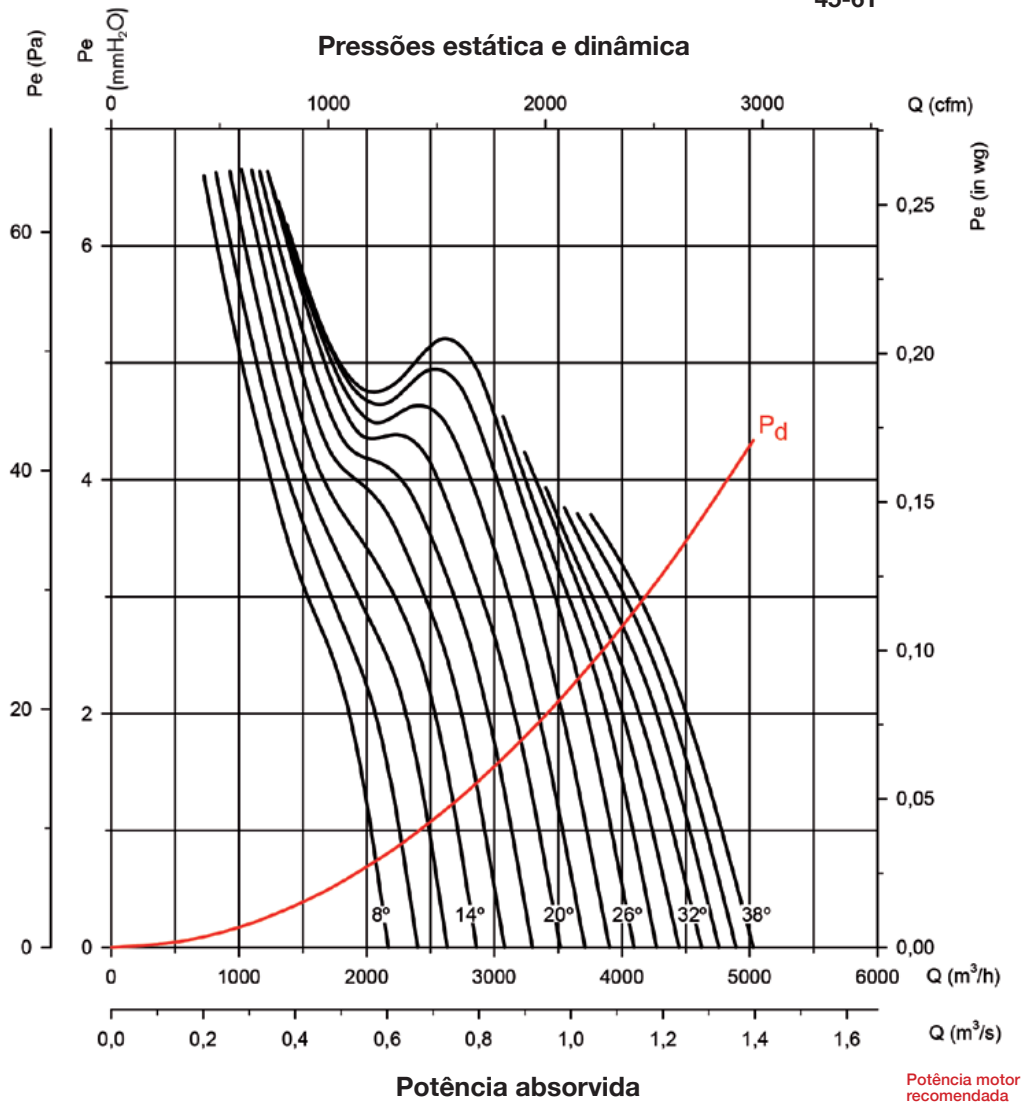

Curvas características

Q= Caudal em m³/h, m³/s e cfm.

Pe= Pressão estática em mmH₂O, Pa e inwg.

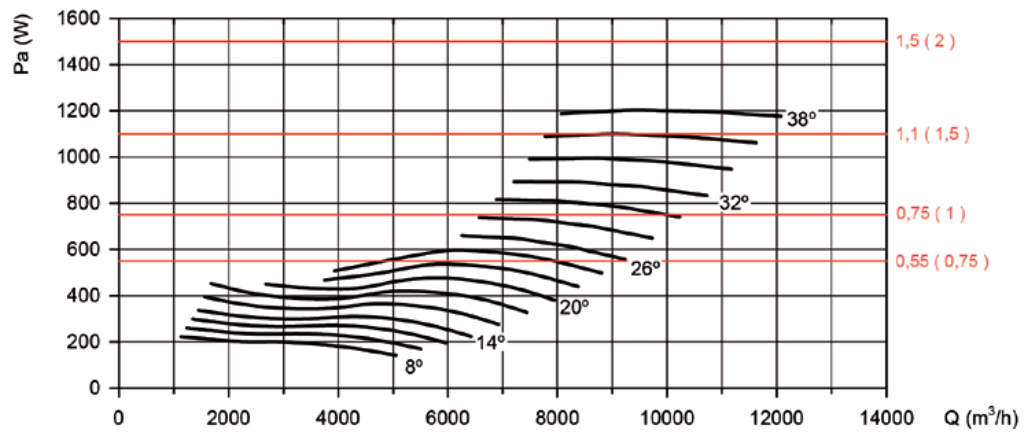
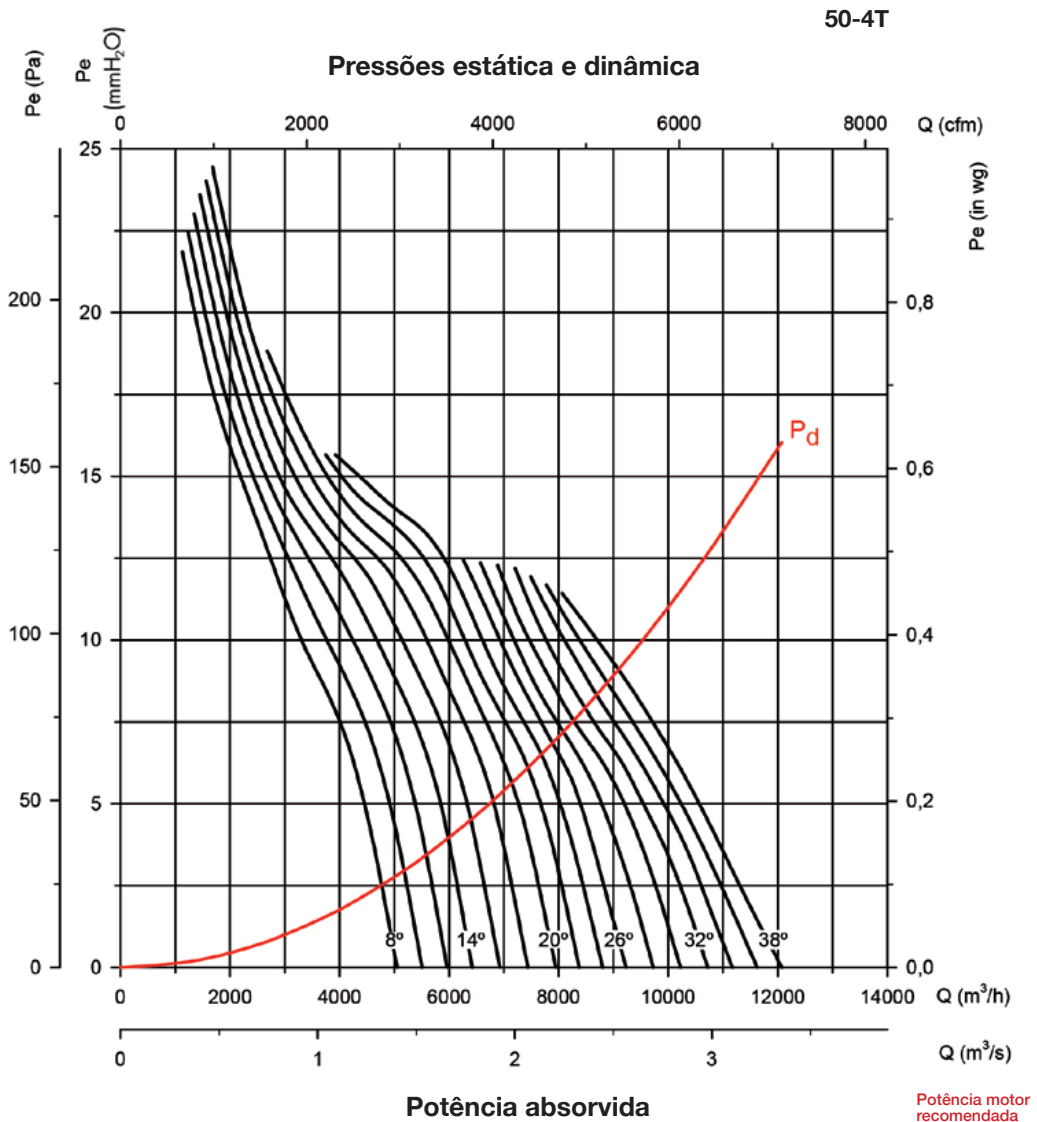

Curvas características

Q= Caudal em m³/h, m³/s e cfm.

Pe= Pressão estática em mmH₂O, Pa e inwg.

50-6T

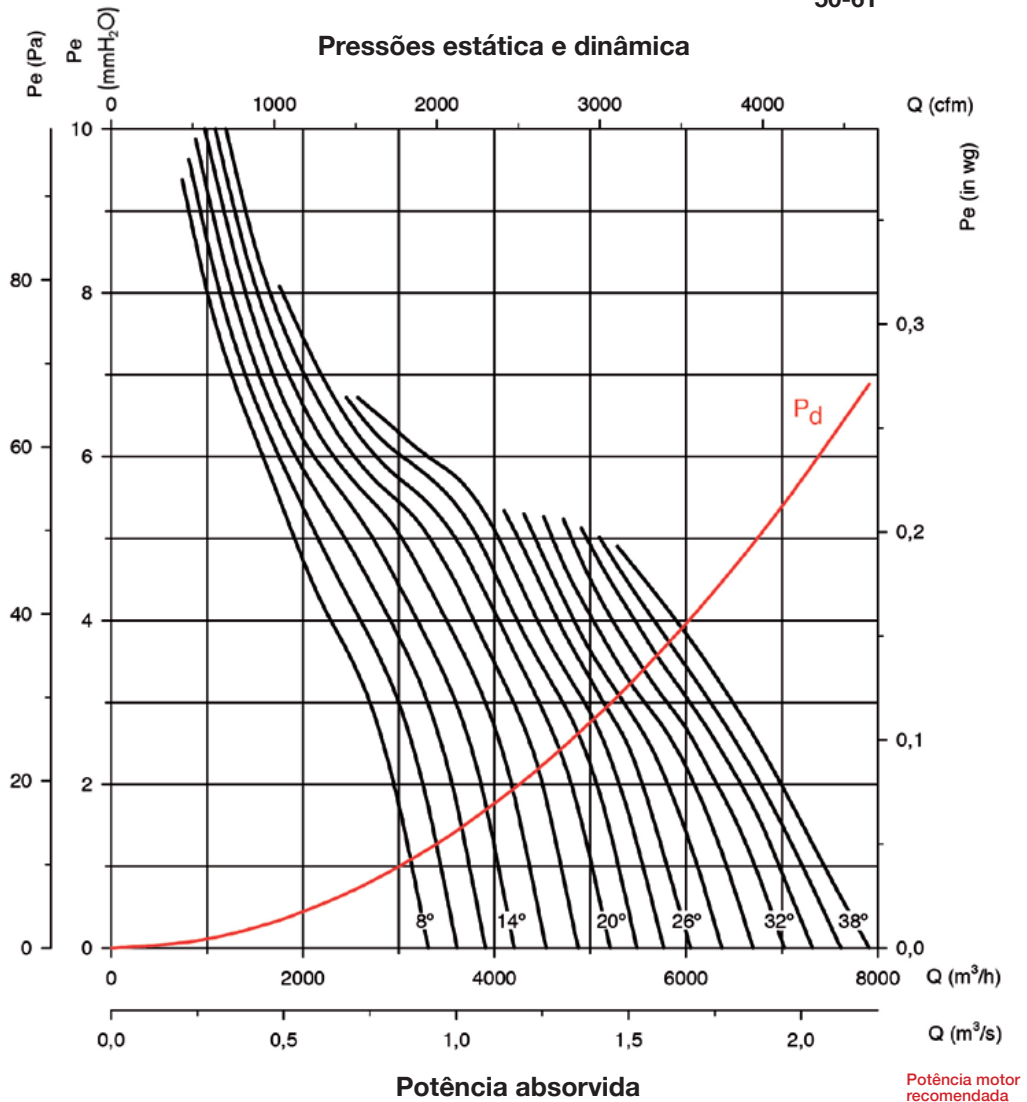

Potência motor recomendada kW (CV)

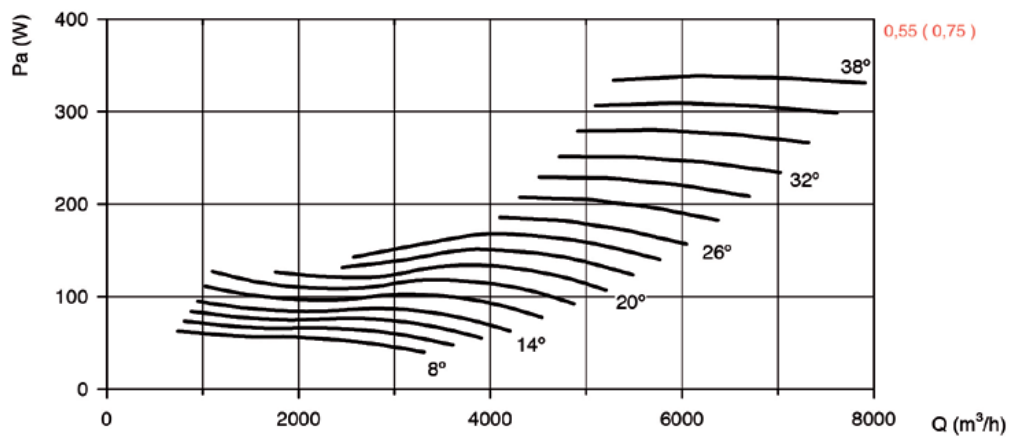

0,55 (0,75)

Curvas características

Q= Caudal em m³/h, m³/s e cfm.

Pe= Pressão estática em mmH₂O, Pa e inwg.

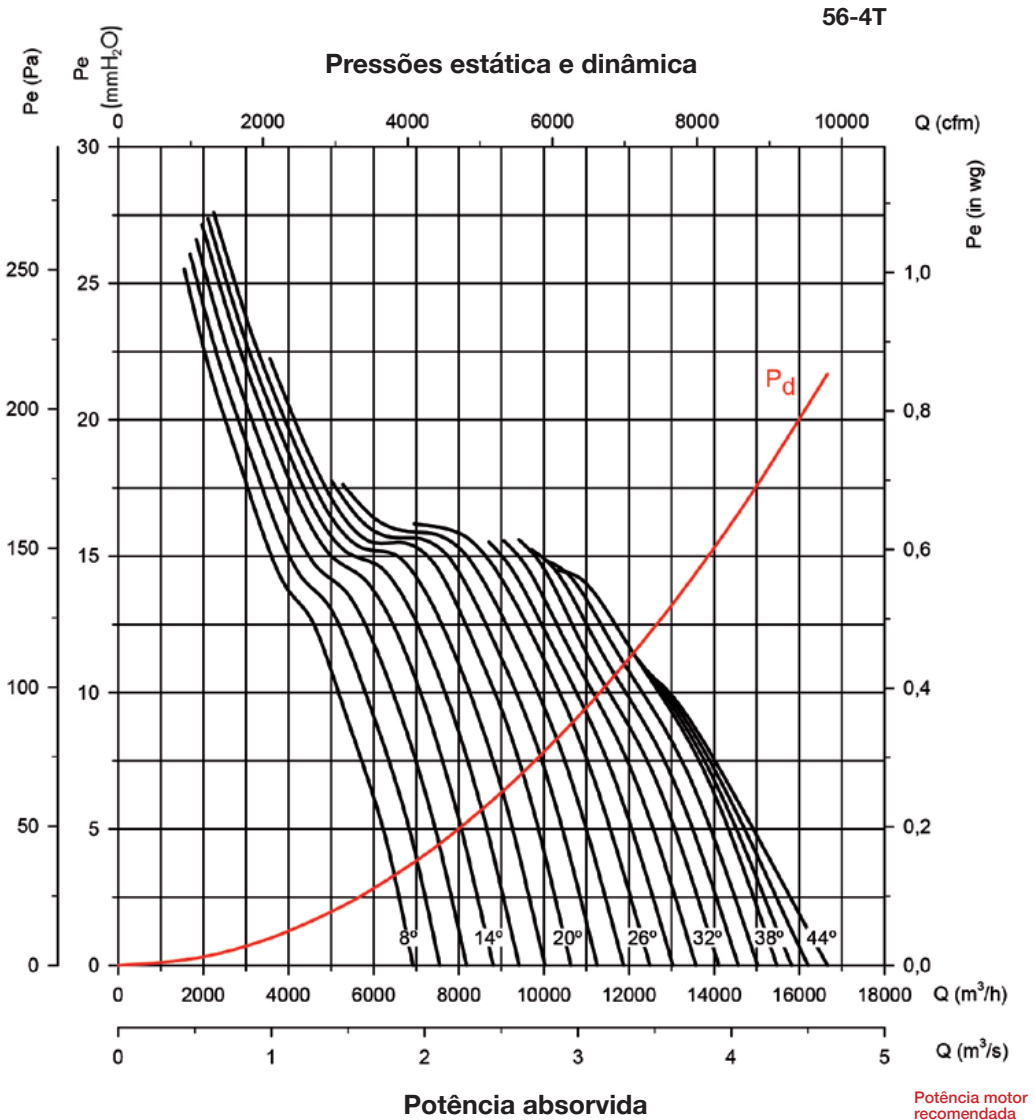

Potência motor recomendada kW (CV)

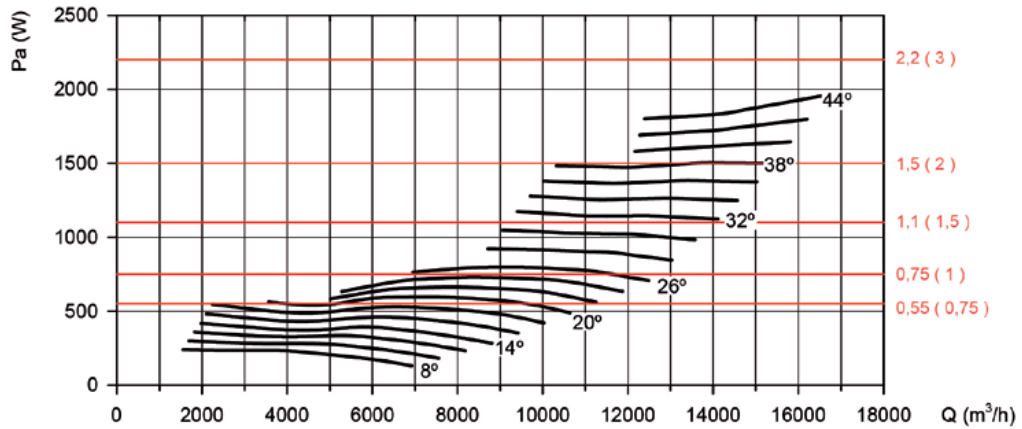

Curvas características

Q= Caudal em m³/h, m³/s e cfm.

Pe= Pressão estática em mmH₂O, Pa e inwg.

56-6T

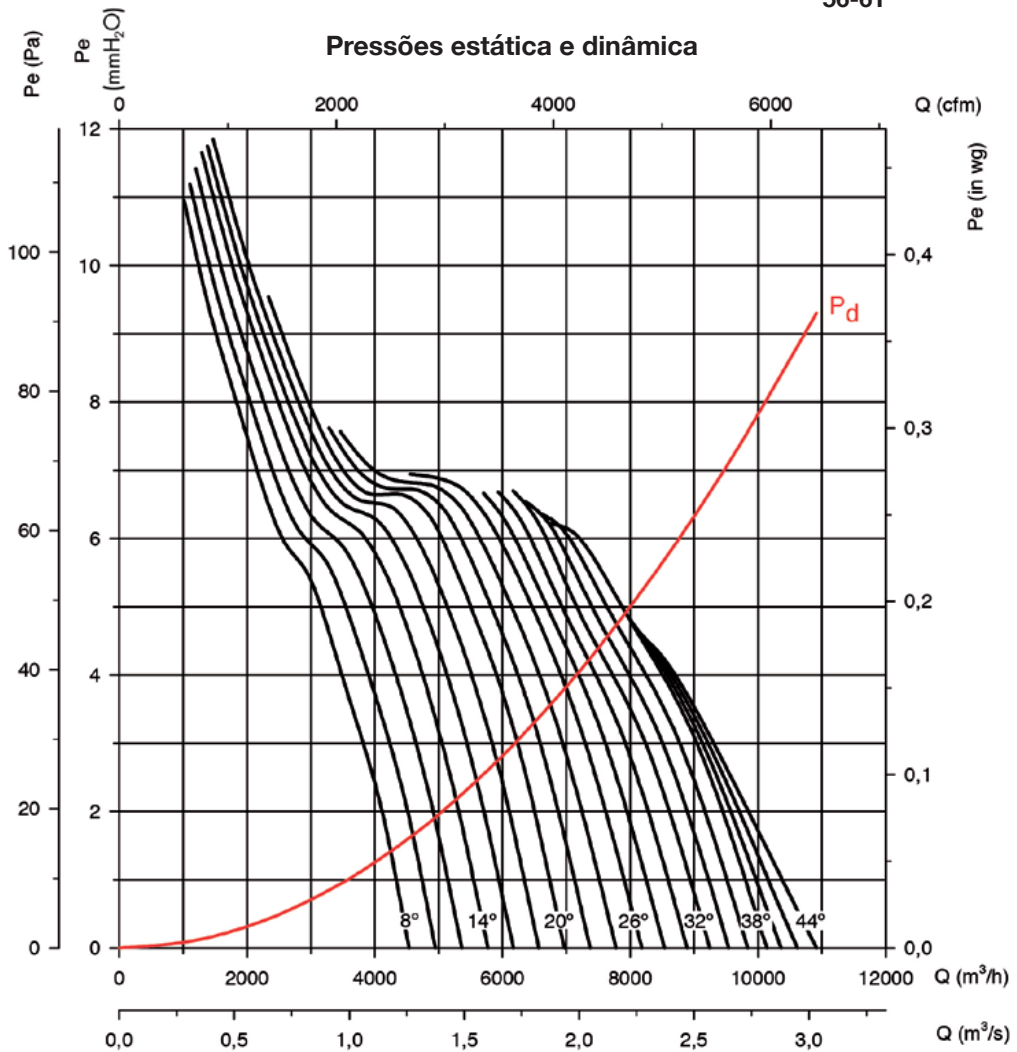

Potência absorvida

Potência motor recomendada
kW (CV)

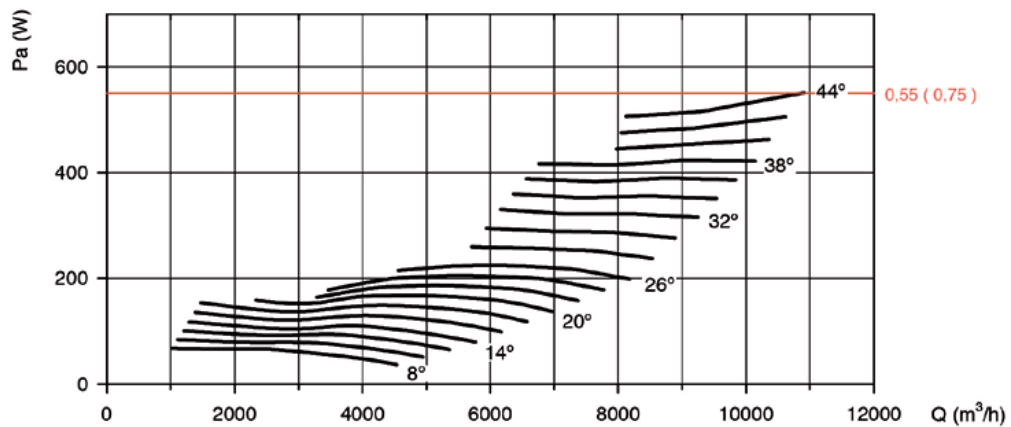

Curvas características

Q= Caudal em m³/h, m³/s e cfm.

Pe= Pressão estática em mmH₂O, Pa e inwg.

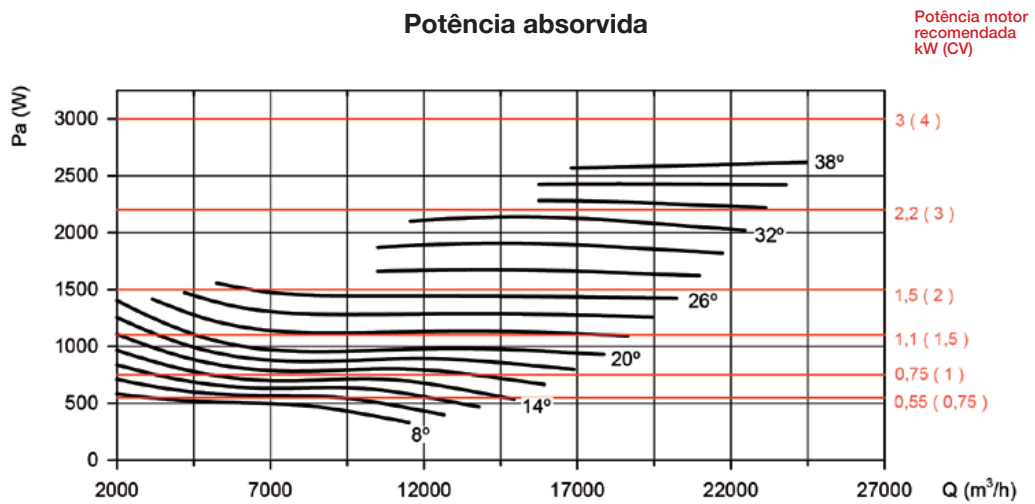
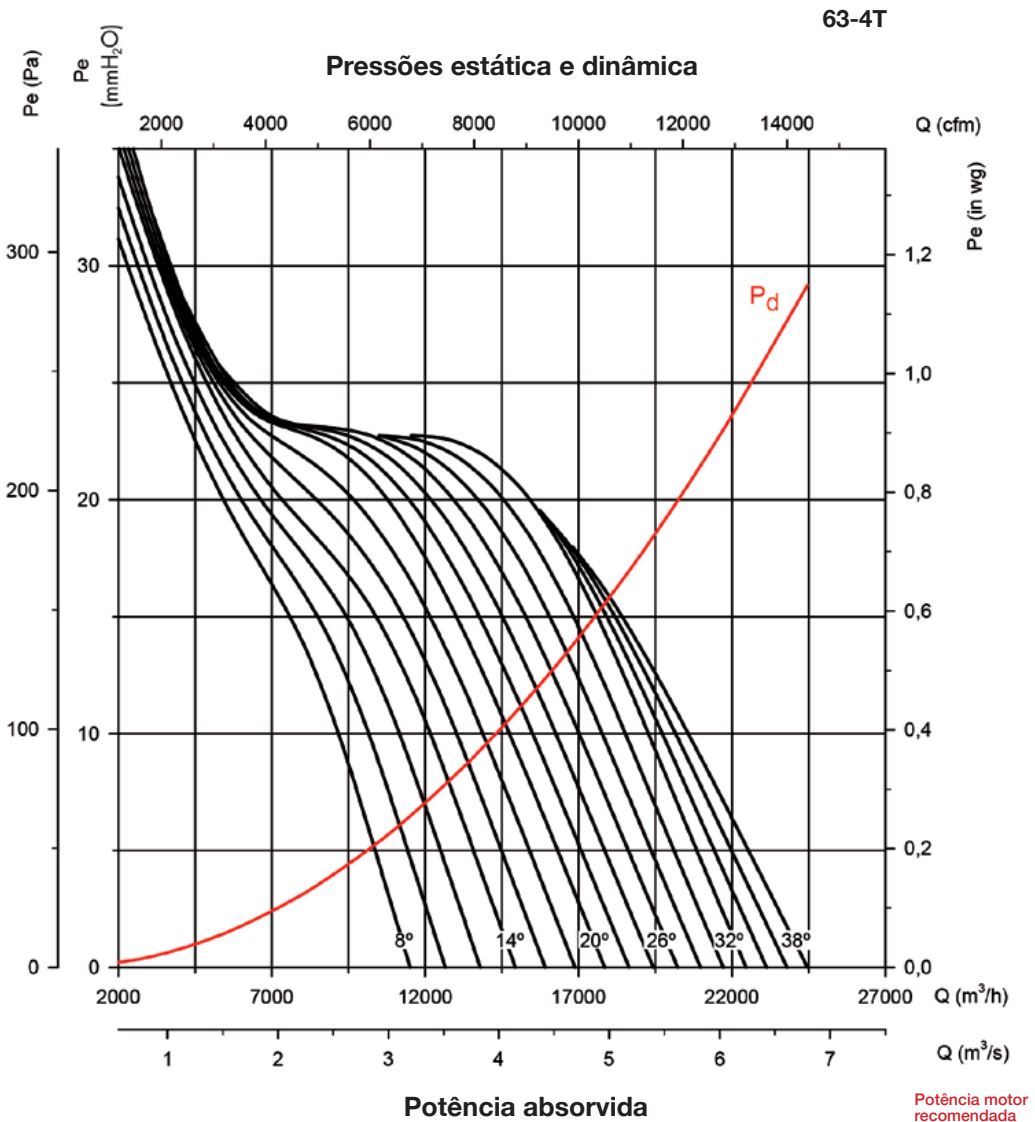

Curvas características

Q= Caudal em m³/h, m³/s e cfm.

Pe= Pressão estática em mmH₂O, Pa e inwg.

63-6T

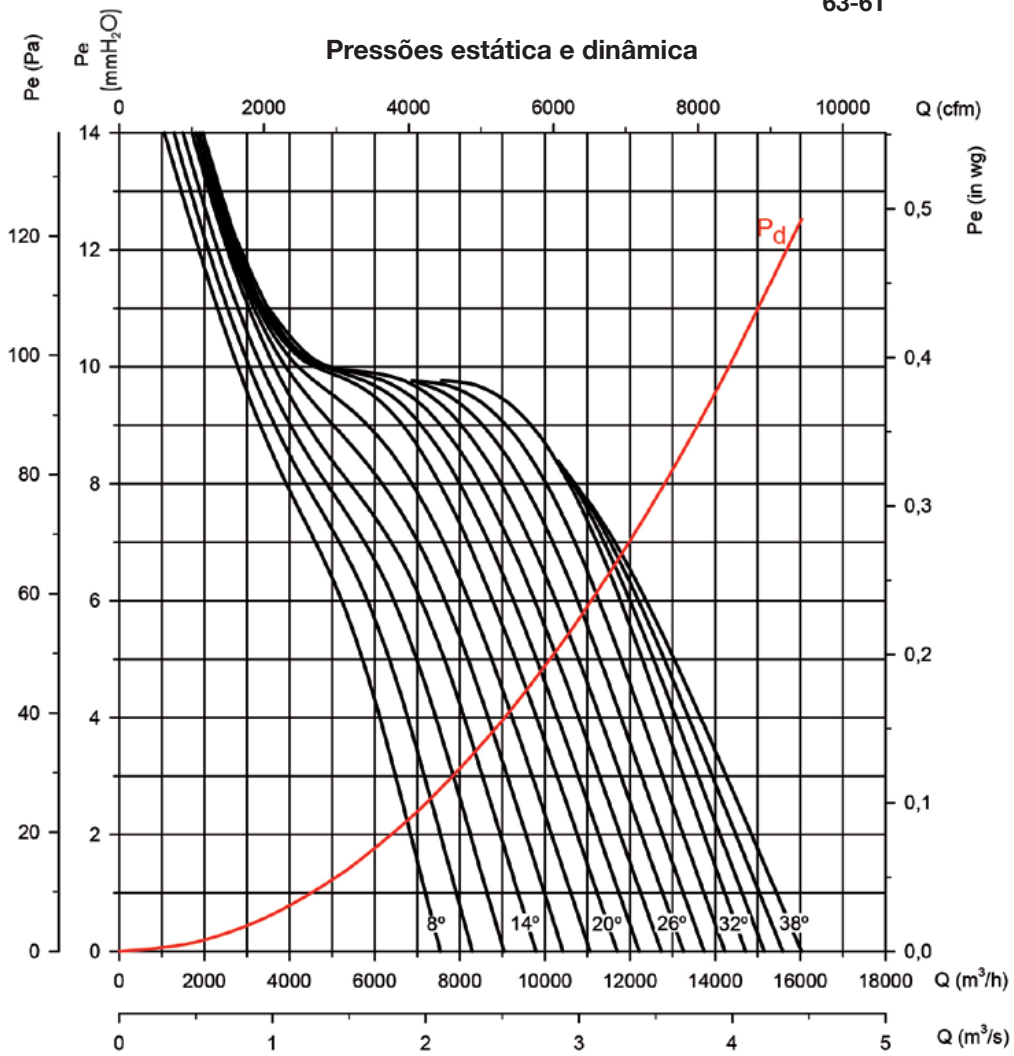

Potência absorvida

Potência motor recomendada
kW (CV)

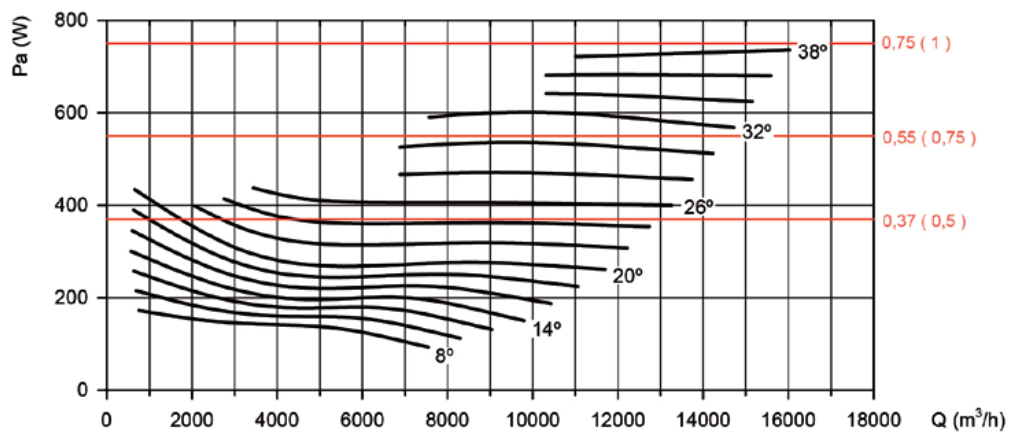

Curvas características

Q= Caudal em m³/h, m³/s e cfm.

Pe= Pressão estática em mmH₂O, Pa e inwg.

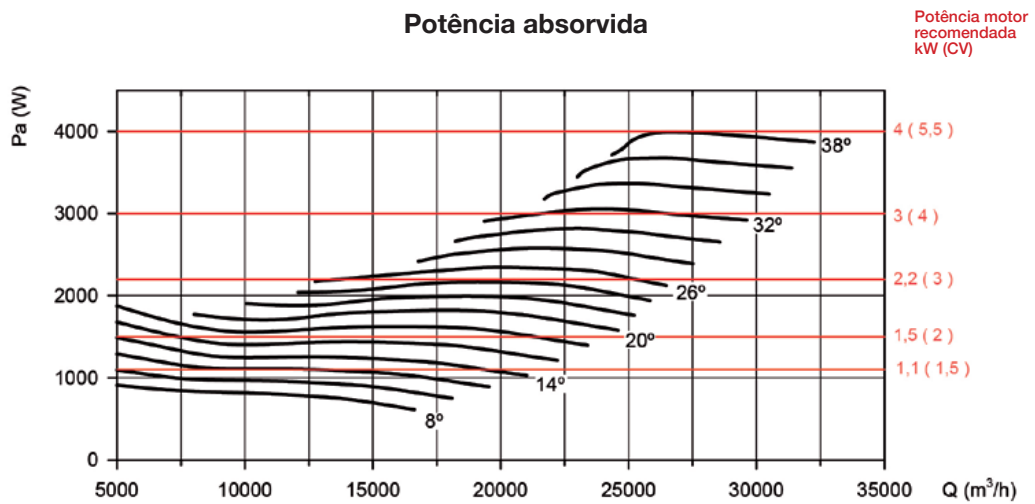
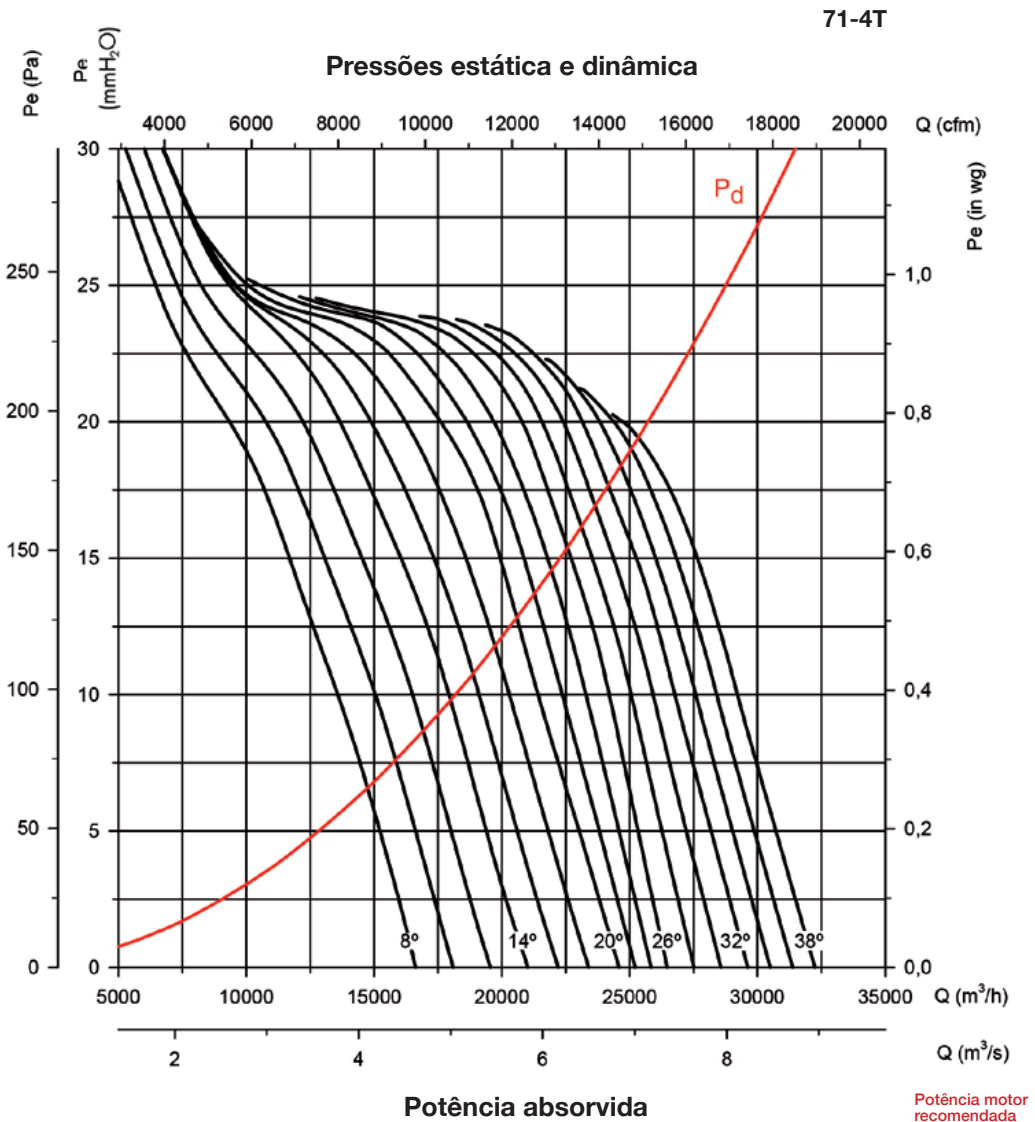

Curvas características

Q= Caudal em m³/h, m³/s e cfm.

Pe= Pressão estática em mmH₂O, Pa e inwg.

71-6T

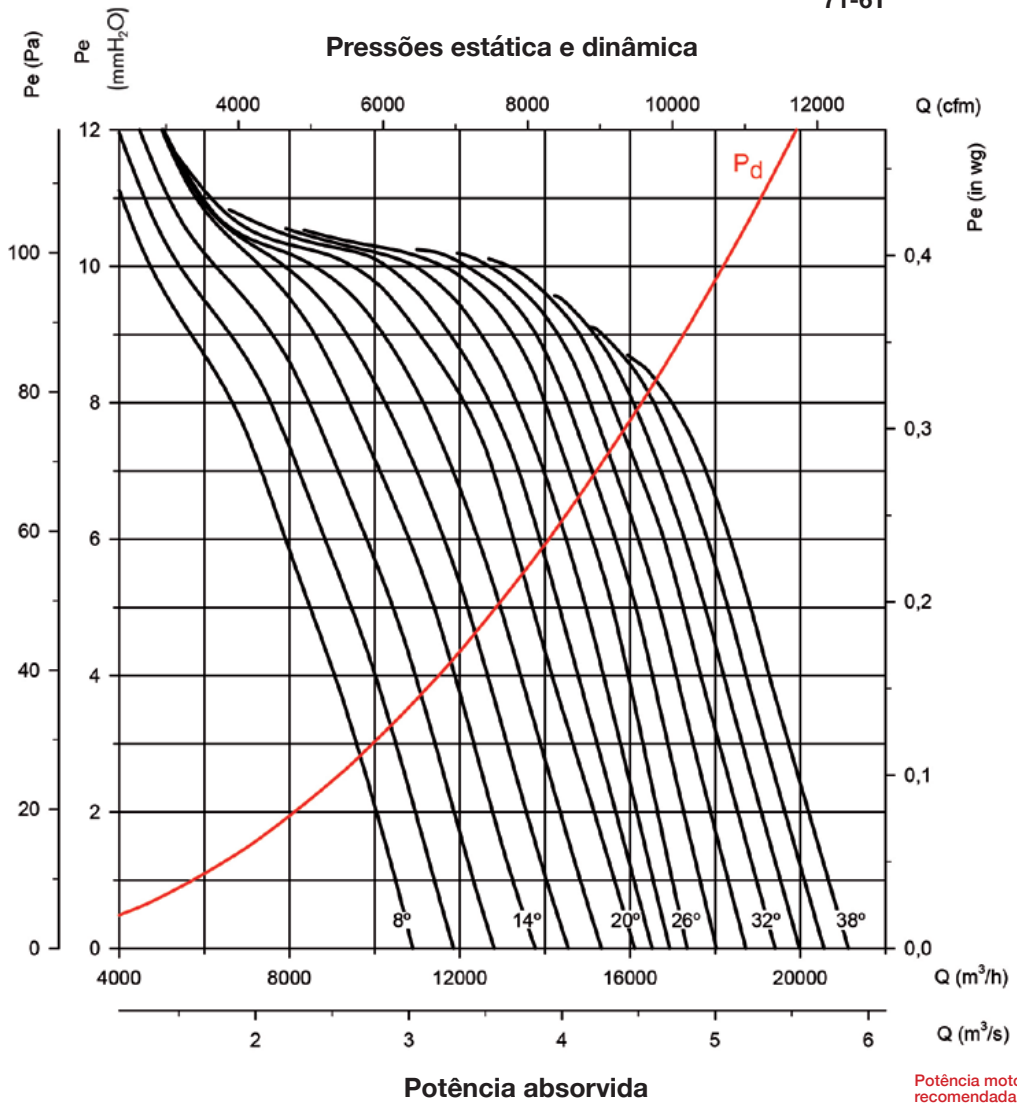

Potência absorvida

Potência motor recomendada
kW (CV)

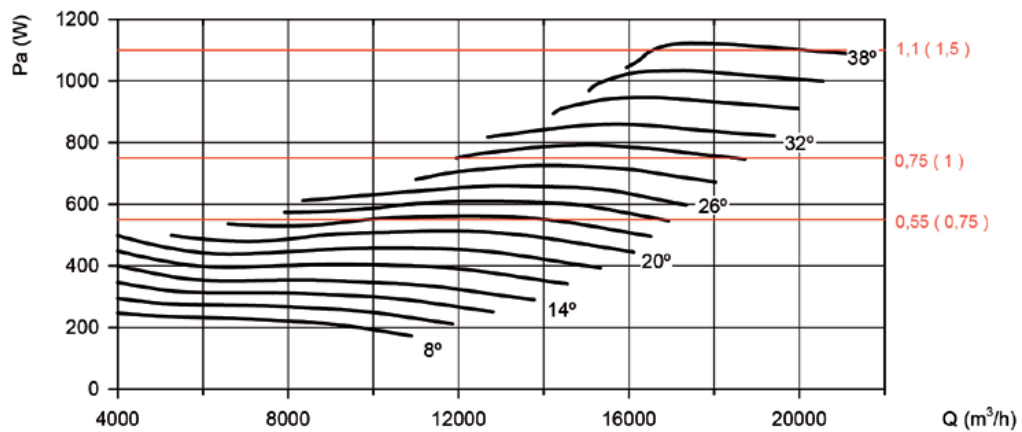

Curvas características

Q= Caudal em m³/h, m³/s e cfm.

Pe= Pressão estática em mmH₂O, Pa e inwg.

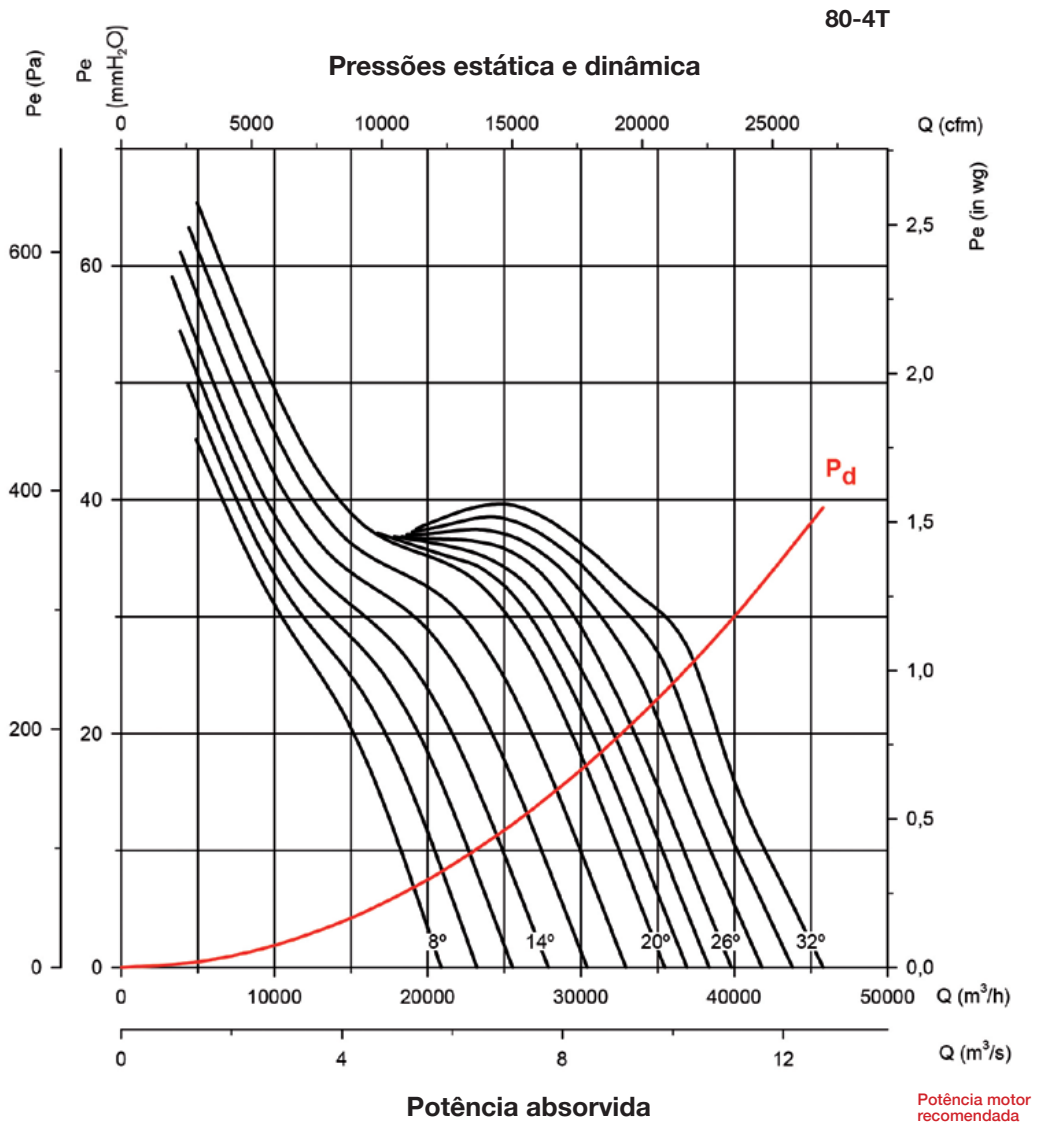

Potência motor recomendada kW (CV)

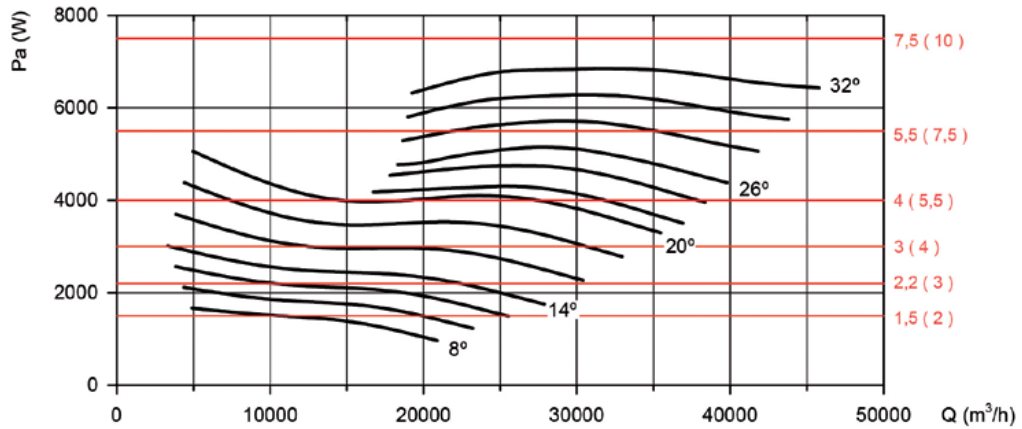

Curvas características

Q= Caudal em m³/h, m³/s e cfm.

Pe= Pressão estática em mmH₂O, Pa e inwg.

80-6T

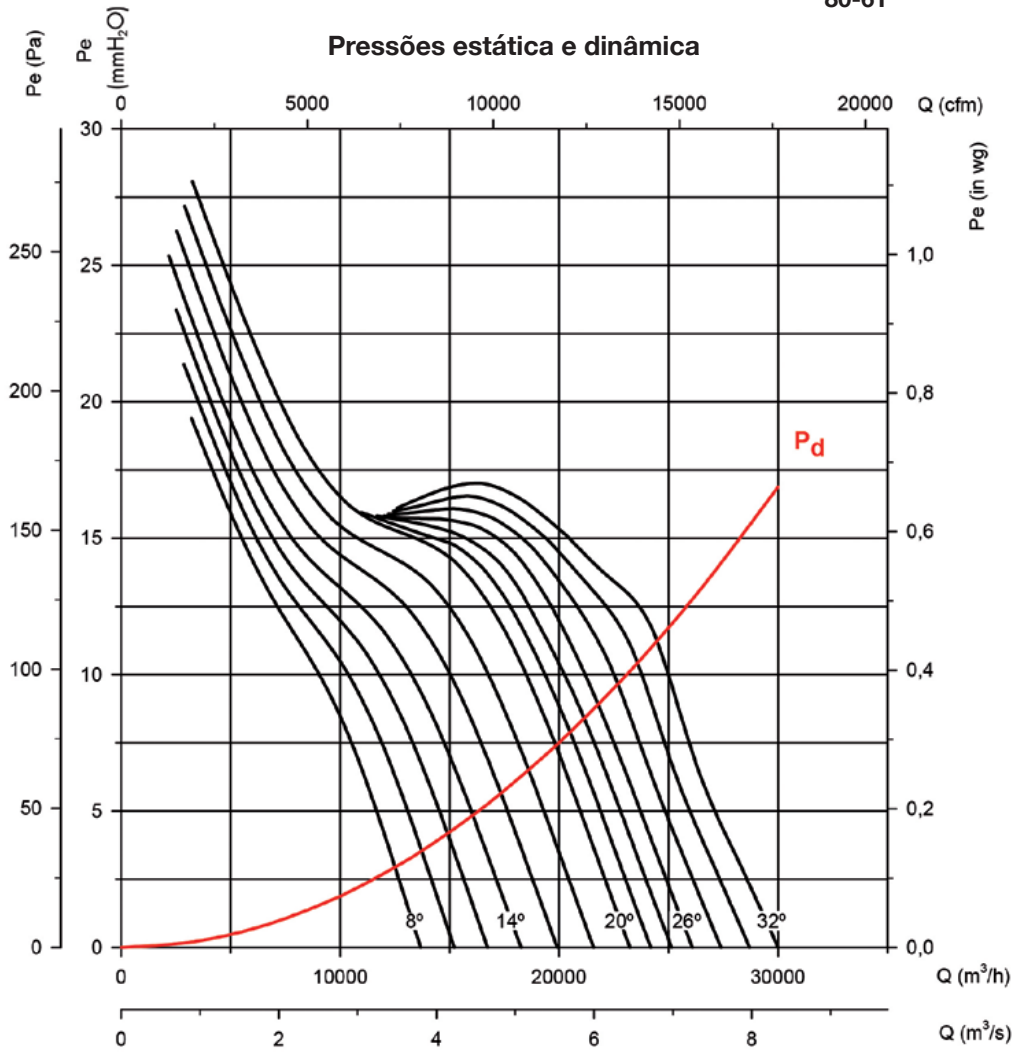

Potência absorvida

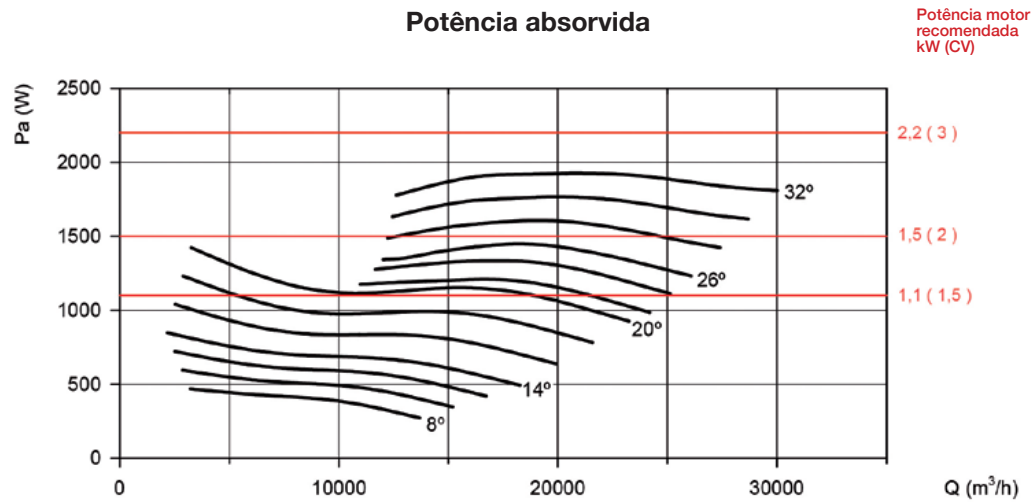

Curvas características

Q= Caudal em m³/h, m³/s e cfm.

Pe= Pressão estática em mmH₂O, Pa e inwg.

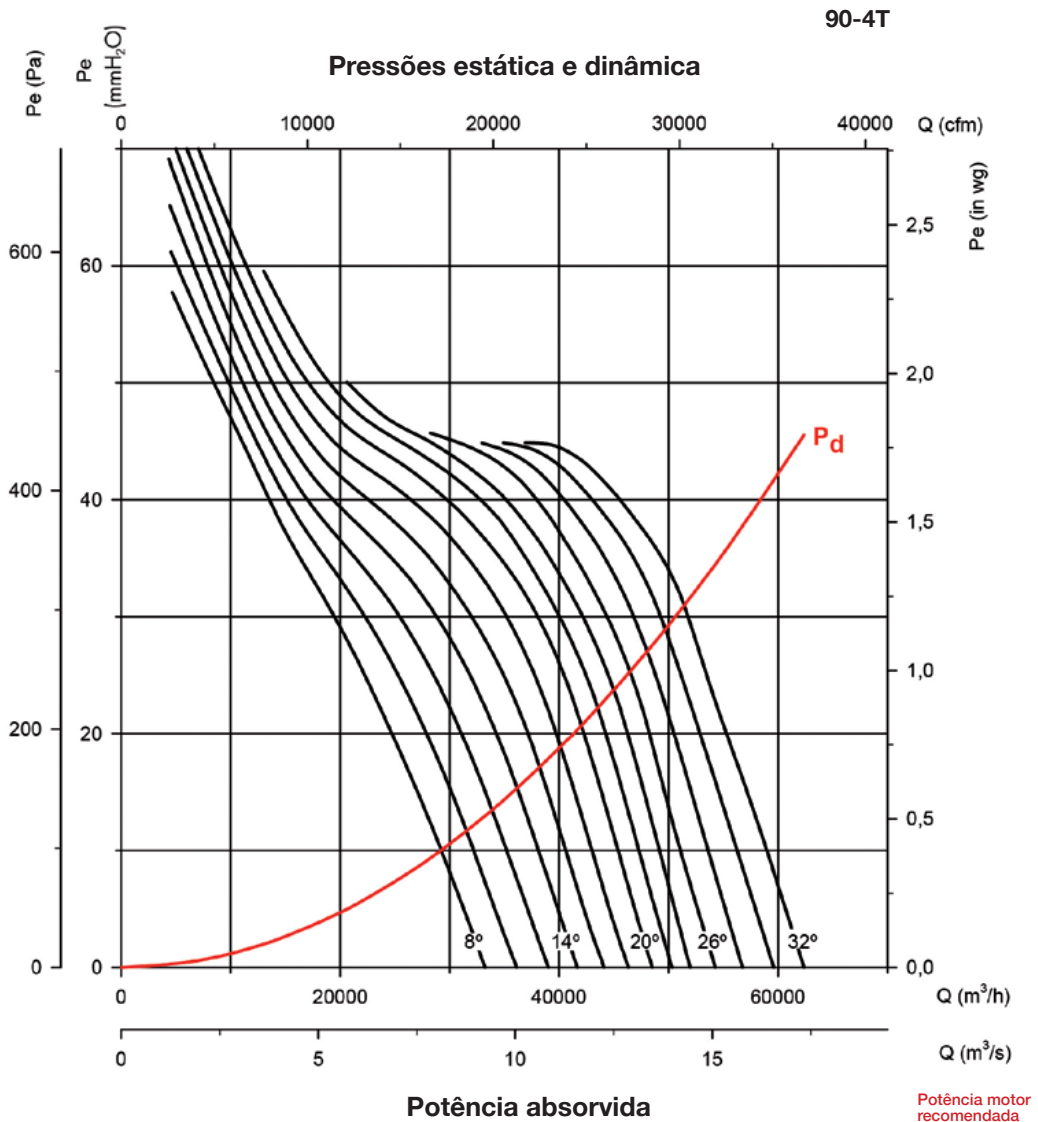

Potência motor recomendada kW (CV)

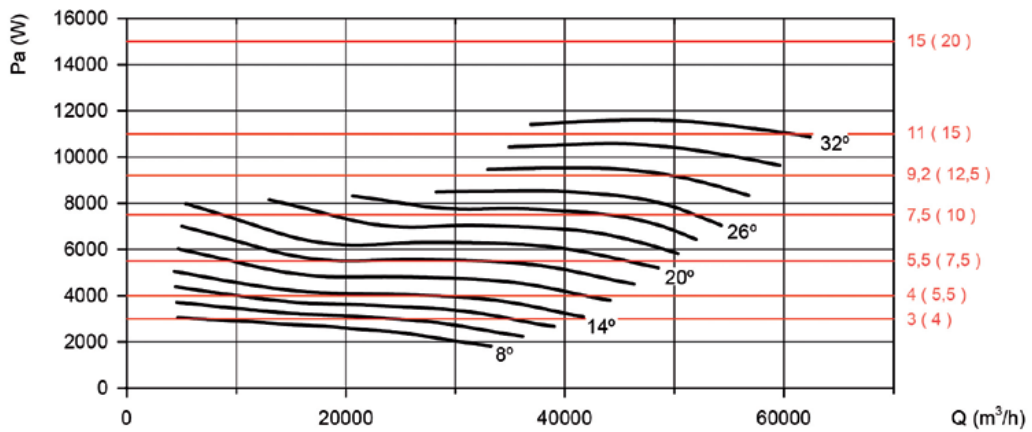

Curvas características

Q= Caudal em m³/h, m³/s e cfm.

Pe= Pressão estática em mmH₂O, Pa e inwg.

90-6T

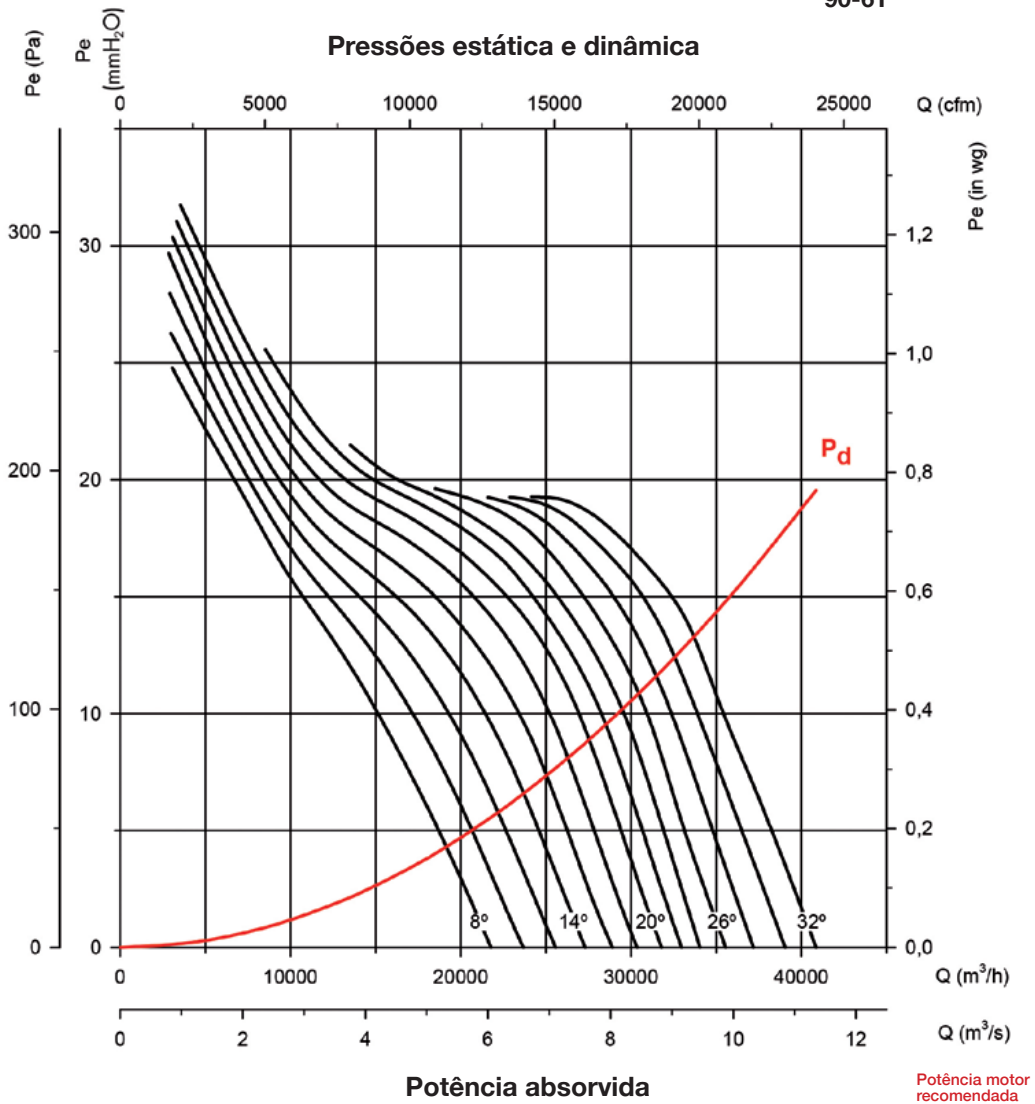

Potência motor recomendada
kW (CV)

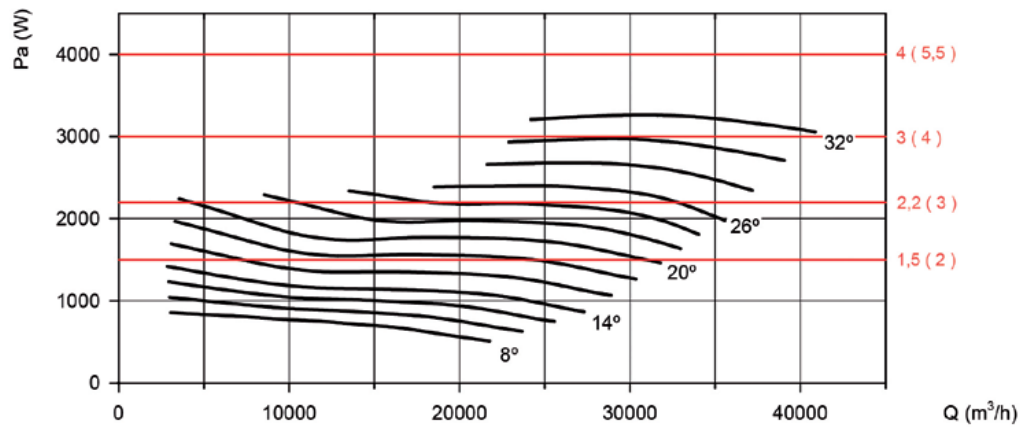

Curvas características

Q= Caudal em m³/h, m³/s e cfm.

Pe= Pressão estática em mmH₂O, Pa e inwg.

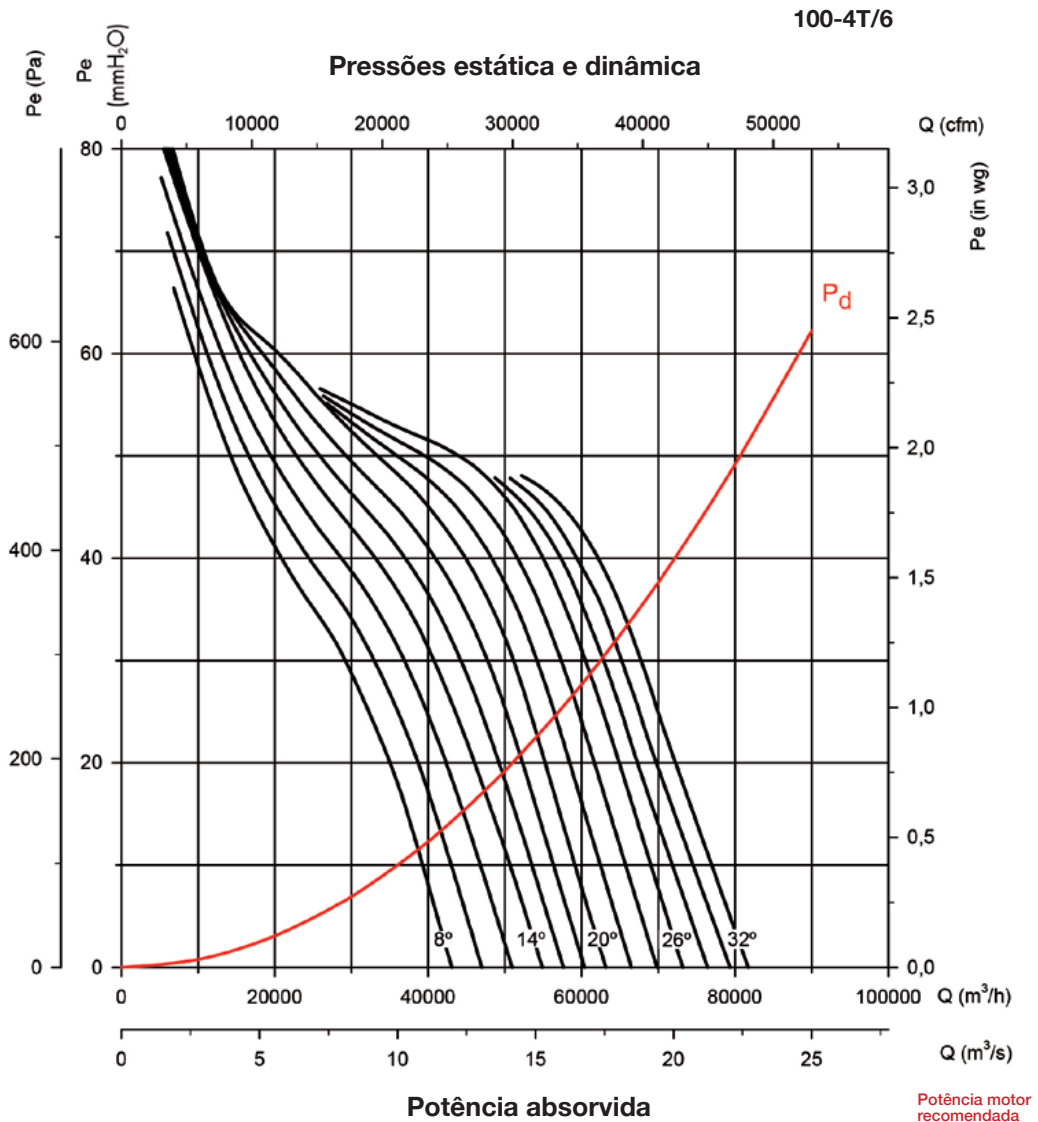

Potência motor recomendada kW (CV)

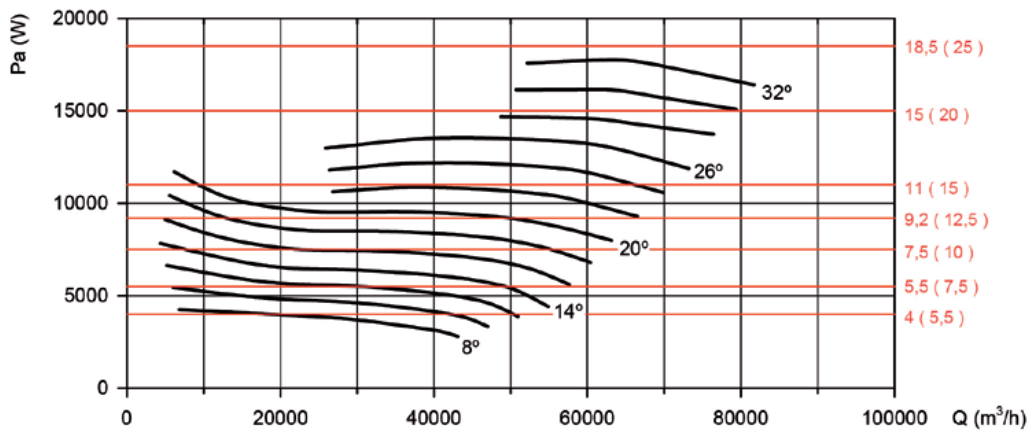

Curvas características

Q= Caudal em m³/h, m³/s e cfm.

Pe= Pressão estática em mmH₂O, Pa e inwg.

100-6T/6

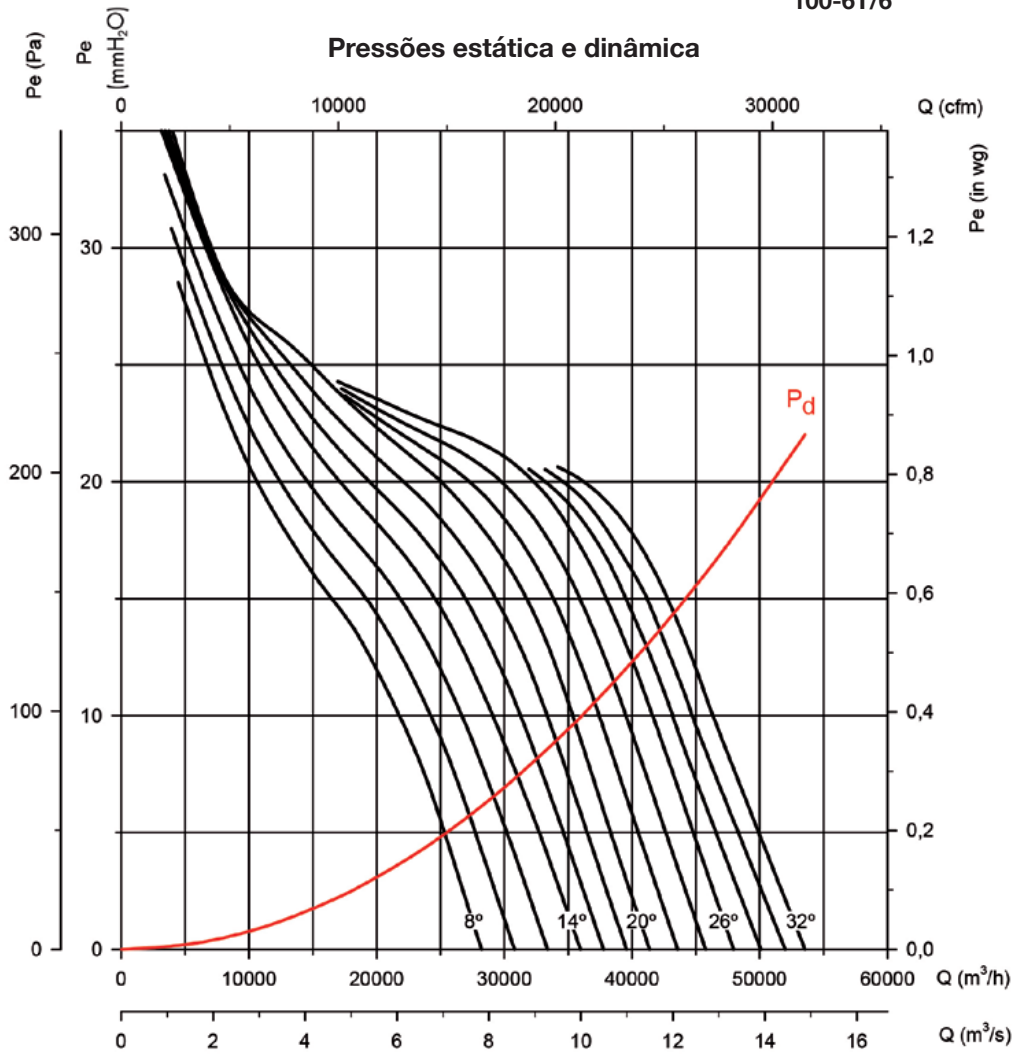

Potência absorvida

Potência motor recomendada
kW (CV)

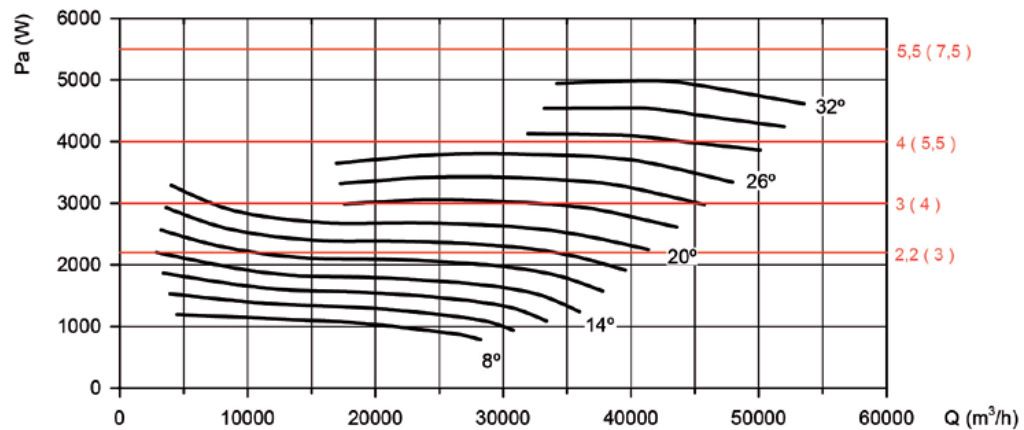

Curvas características

Q= Caudal em m³/h, m³/s e cfm.

Pe= Pressão estática em mmH₂O, Pa e inwg.

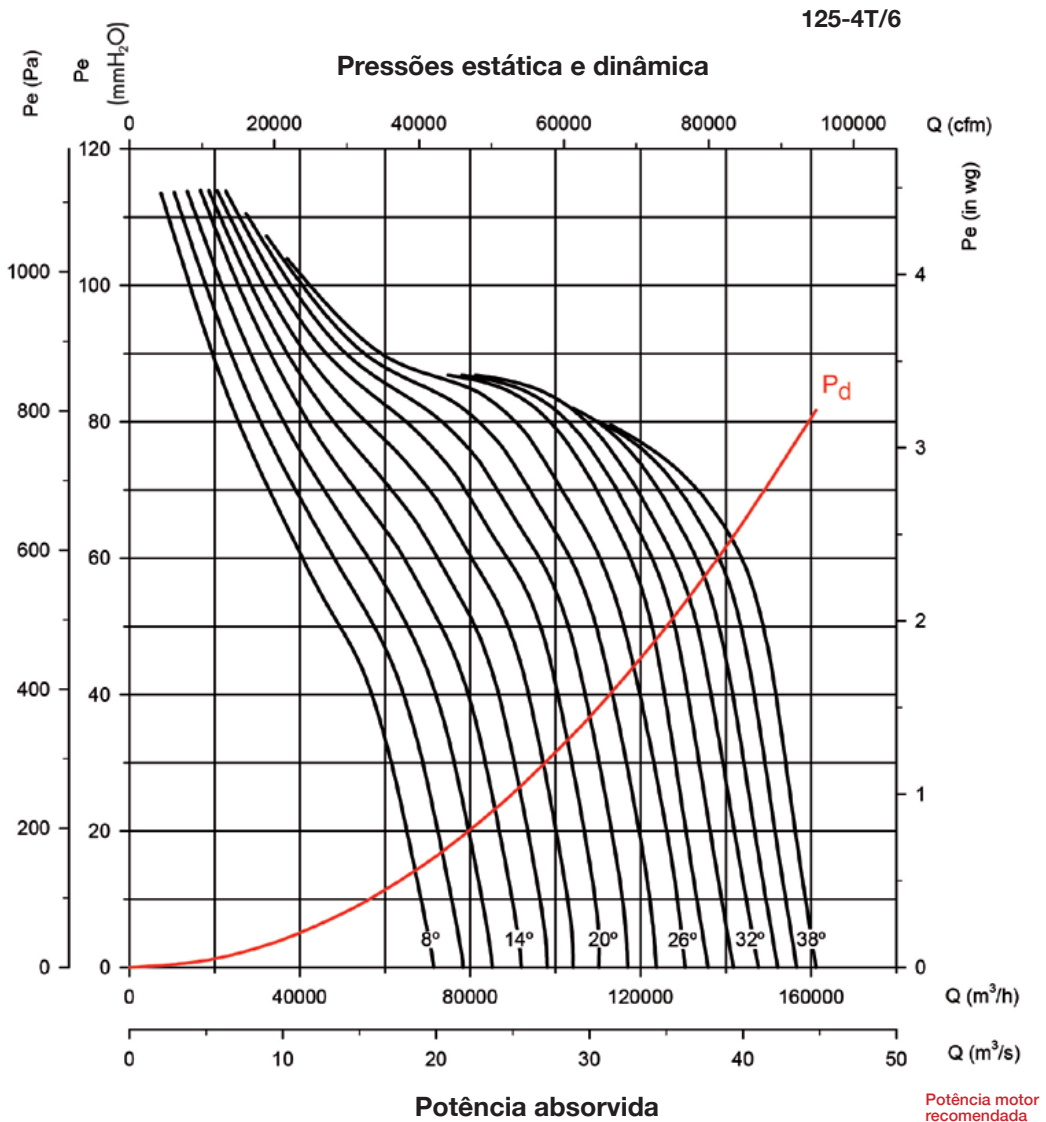

Potência motor recomendada kW (CV)

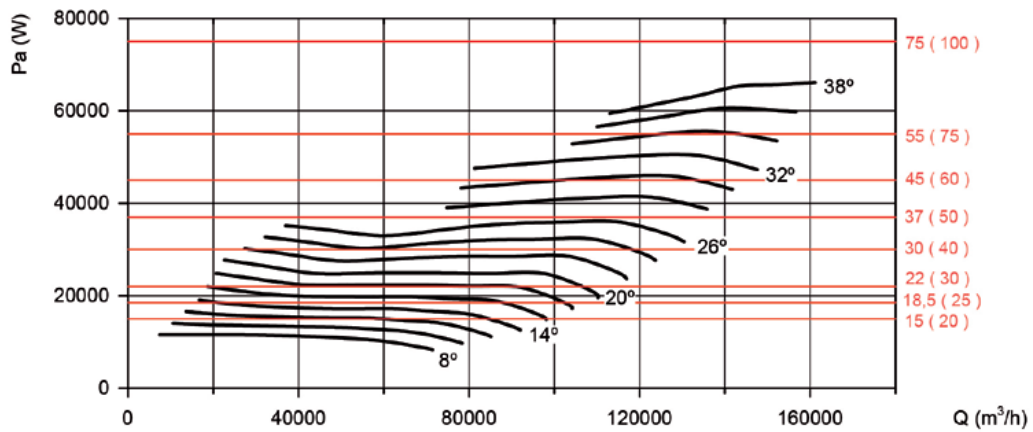

Curvas características

Q= Caudal em m³/h, m³/s e cfm.

Pe= Pressão estática em mmH₂O, Pa e inwg.

125-4T/9

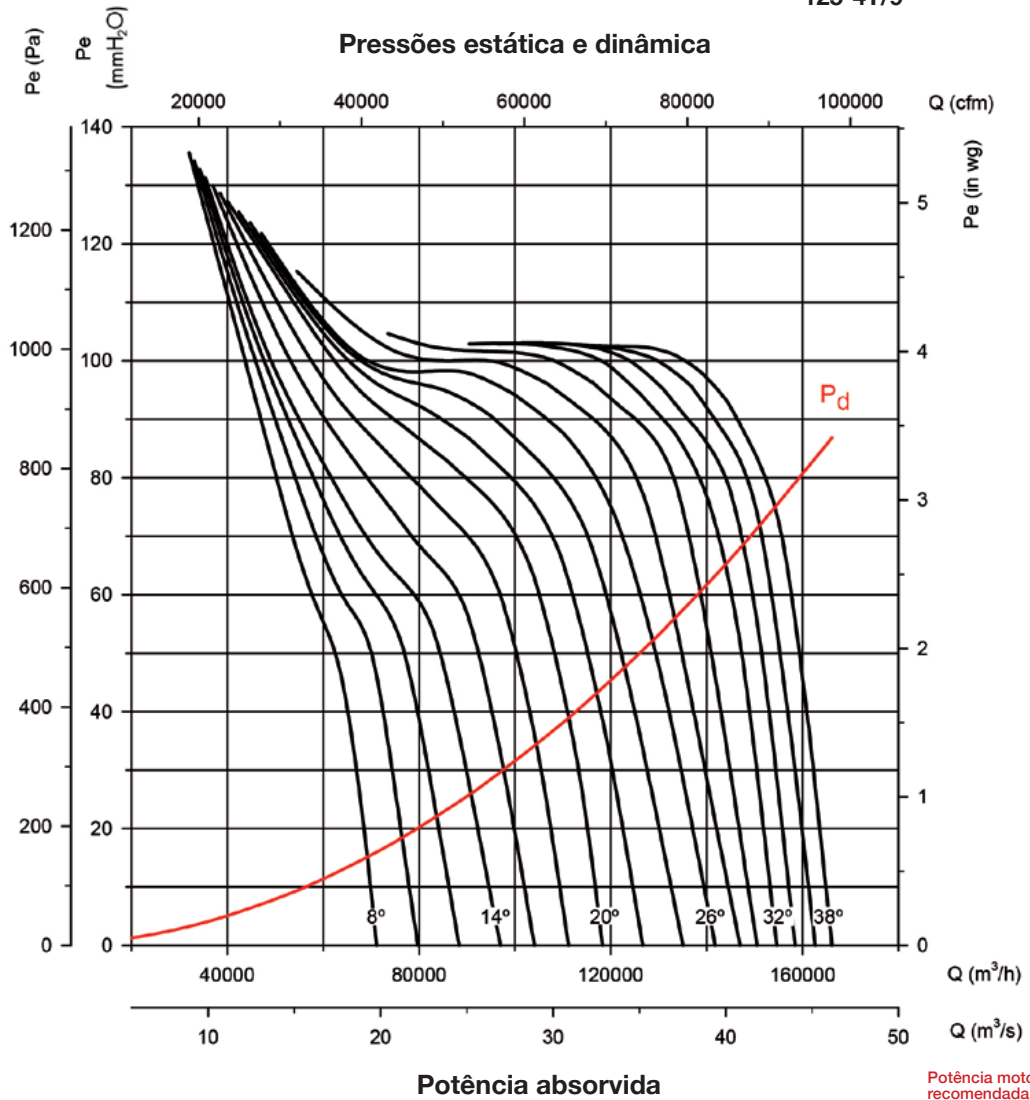

Potência motor recomendada
kW (CV)

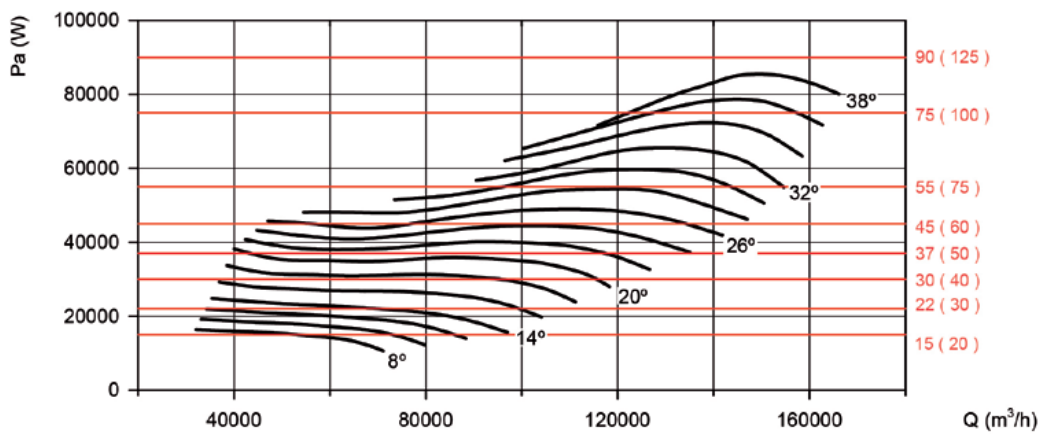

Curvas características

Q= Caudal em m³/h, m³/s e cfm.

Pe= Pressão estática em mmH₂O, Pa e inwg.

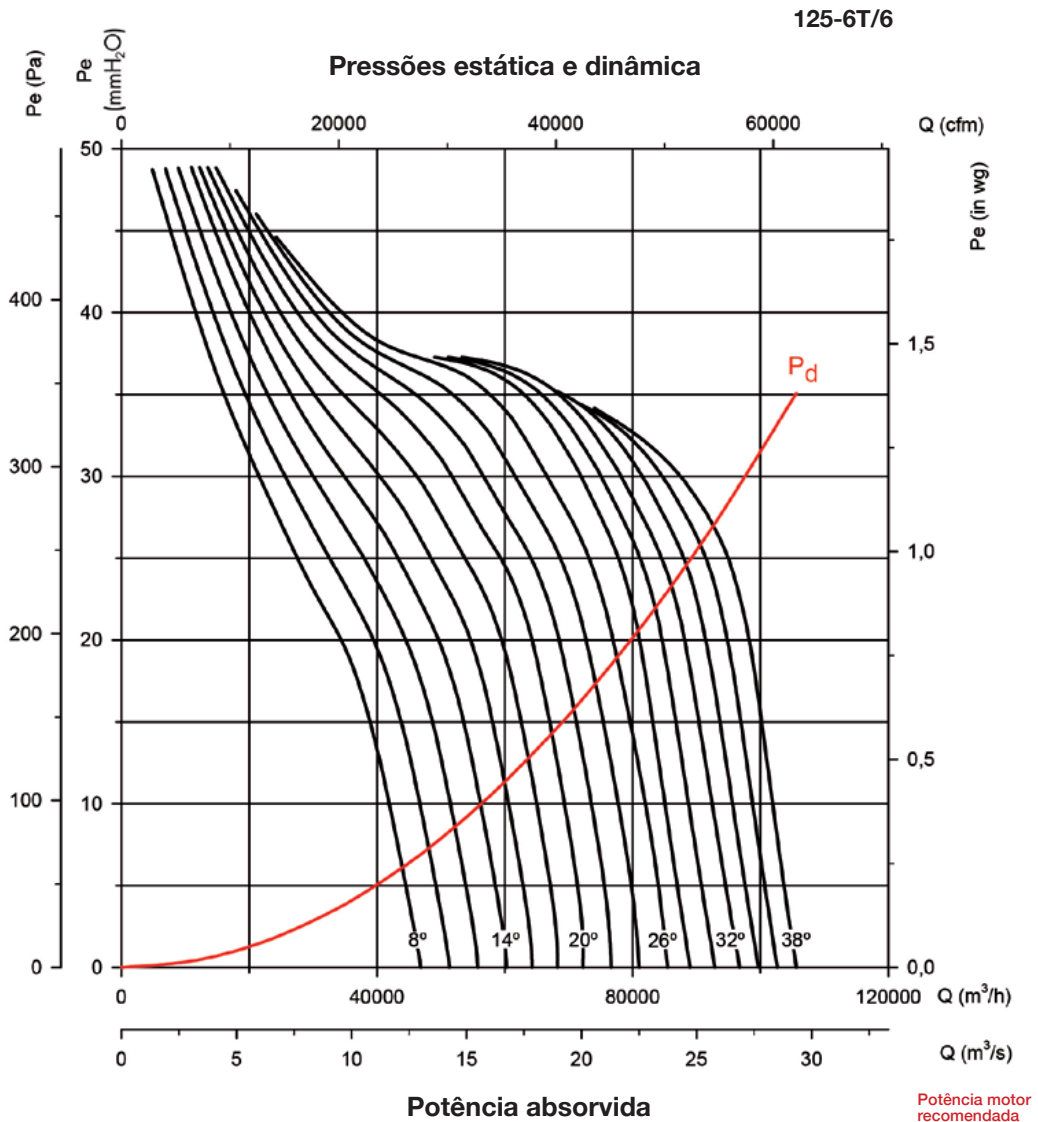

Potência motor recomendada kW (CV)

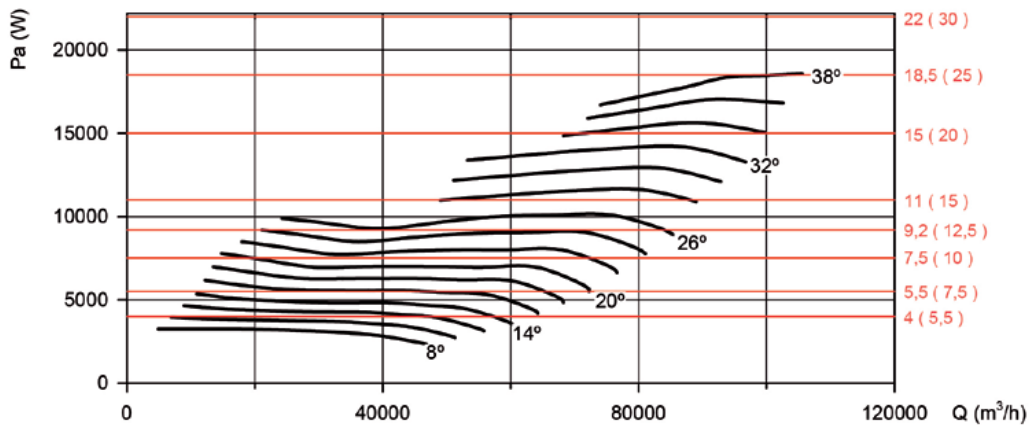

Curvas características

Q= Caudal em m³/h, m³/s e cfm.

Pe= Pressão estática em mmH₂O, Pa e inwg.

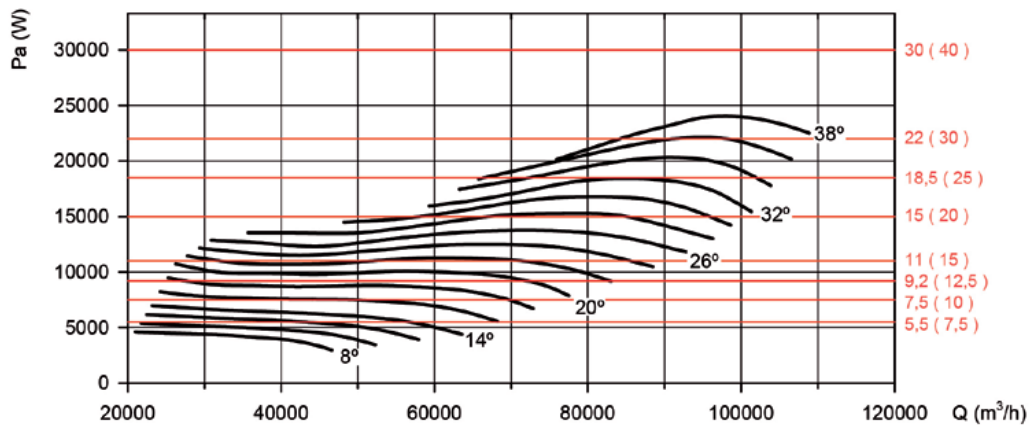
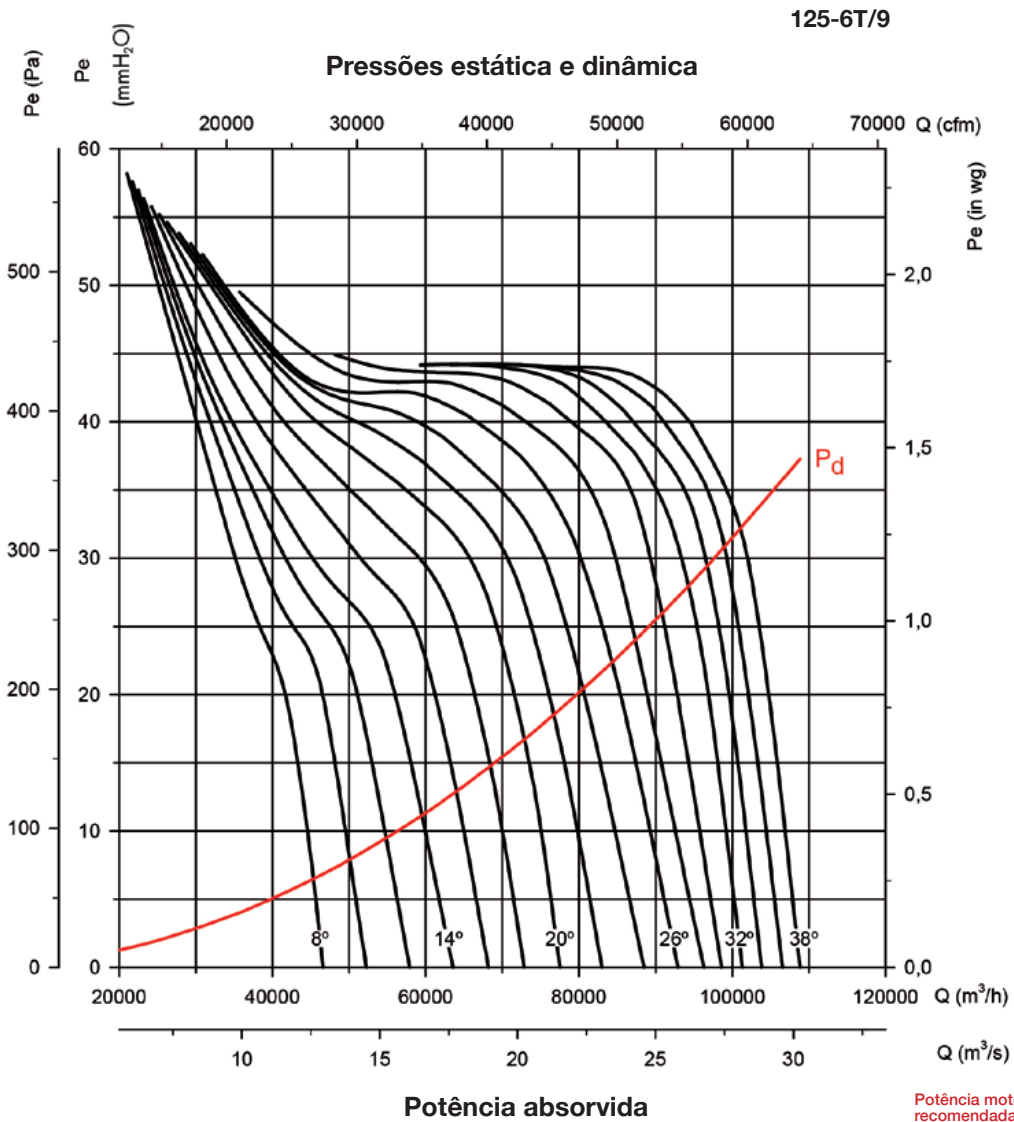

HTTI



Ventiladores axiais de cobertura, com suporte inclinado



Ventiladores axiais de cobertura adaptados segundo a inclinação da cobertura, com interruptor de segurança incorporado.

Ventilador:

- Base suporte em chapa de aço galvanizado.
- Hélices em poliamida 6 reforçada com fibra de vidro.
- Girândola defletora antichuva.
- Direção ar motor-hélice.

Motor:

- Motores de eficiência IE3 para potências iguais ou superiores a 0,75 kW, exceto monofásicos, 2 velocidades e 8 polos.
- Motores classe F, com rolamentos de esferas, proteção IP55.

- Trifásicos 230/400 V-50 Hz (até 4 kW) e 400/690 V-50 Hz (potências superiores 4 kW).
- Temperatura máxima do ar a transportar: -25 °C +60 °C.

Acabamento:

- Anticorrosivo em chapa de aço galvanizado.

Mediante pedido:

- Todas as inclinações e medidas de base exigidas (comprimento máx. 2 m).
- Fabrico em chapa de aço inoxidável.
- Bobinagens especiais para diferentes tensões.
- Certificação ATEX Categoria 2.

Código de pedido

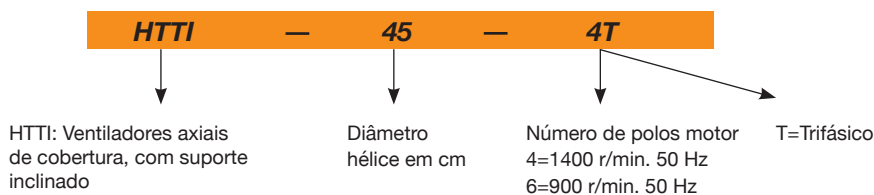

Características técnicas

Modelo	Velocidade (r/min)	Intensidade máxima admissível (A)			Potência instalada (kW)	Caudal máximo (m³/h)	Nível pressão sonora dB(A)	Peso aprox. (Kg)	According ErP
		230 V	400 V	690 V					
HTTI-50-4T	1380	2,92	1,69		0,55	9200	69	56	2015
HTTI-56-4T IE3	1455	4,07	2,34		1,10	11700	72	68	2015
HTTI-71-4T IE3	1440	5,41	3,11		1,50	18900	78	90	2015
HTTI-71-6T	900	2,99	1,73		0,55	13500	67	79	2015
HTTI-80-4T IE3	1440	10,70	6,15		3,00	33300	83	119	2015
HTTI-80-6T IE3	945	4,68	2,69		1,10	23400	72	109	2015
HTTI-90-4T IE3	1450	13,90	8,00		4,00	41850	89	139	2015
HTTI-90-6T IE3	950	6,43	3,70		1,50	30870	77	133	2015
HTTI-100-4T IE3	1465		13,90	8,06	7,50	56700	93	197	2015
HTTI-100-6T IE3	950	9,08	5,22		2,20	34200	82	154	2015



Erp. (Energy Related Products)

Informação da Diretiva 2009/125/CE descarregável a partir da página da Internet da SODECA ou programa de seleção QuickFan

Acessórios

Ver secção acessórios.



Dimensões mm

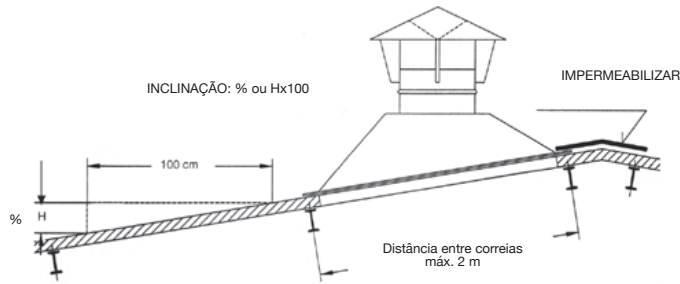

Modelo	A	B	C	D	ØF	G	H	ØI
HTTI-50-4T	800	150	200	250	950	780	570	520
HTTI-56-4T	800	150	200	250	1050	830	620	570
HTTI-71-4T	900	200	230	300	1250	990	780	730
HTTI-71-6T	900	200	230	300	1250	990	780	730
HTTI-80-4T	1100	250	310	330	1400	1080	870	820
HTTI-80-6T	1100	250	310	330	1400	1080	870	820
HTTI-90-4T	1150	300	310	330	1500	1080	970	920
HTTI-90-6T	1150	300	310	330	1500	1080	970	920
HTTI-100-4T	1200	350	310	330	1600	1280	1070	1020
HTTI-100-6T	1200	350	310	330	1600	1280	1070	1020

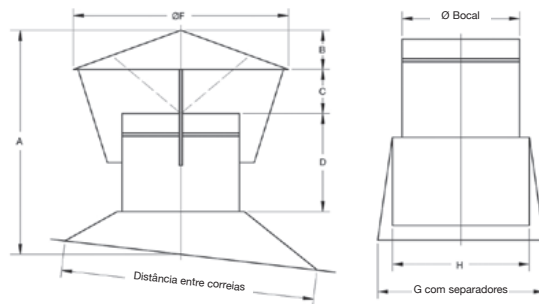

Curvas características

Q= Caudal em m³/h, m³/s e cfm.

Pe= Pressão estática em mmH₂O, Pa e inwg.

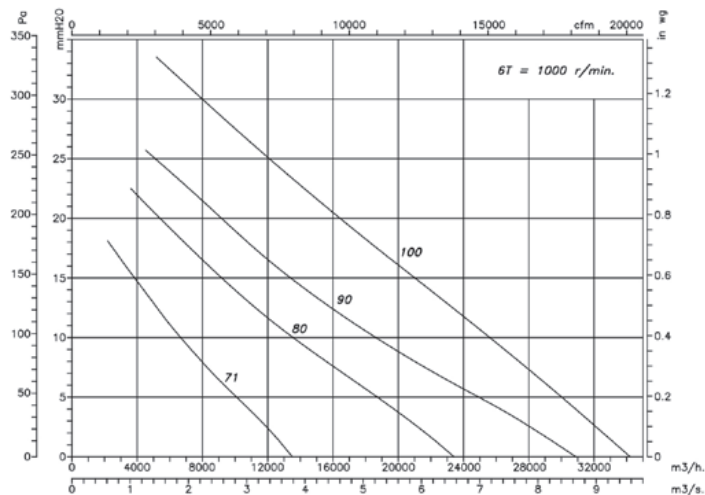
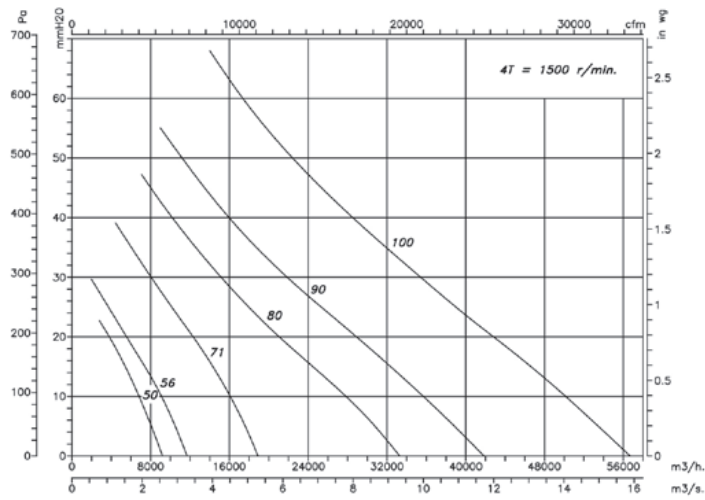

THT/HATCH



Exutores dinâmicos com abertura motorizada equipados com ventilador de cobertura, para desenfumagem em caso de incêndio 400 °C/2 h e 300 °C/2 h



Exutores dinâmicos com ventiladores de cobertura, de abertura motorizada. Especialmente concebidos para a rápida e eficaz desenfumagem e evacuação de gases nocivos em caso de incêndio. Apto para a instalação em naves industriais ou instalações comerciais. Homologação de acordo com a norma EN 12101-3, com certificação F-400 e F-300.

A rápida extração do fumo permite uma intervenção eficaz dos bombeiros, uma rápida evacuação das pessoas evitando novos focos de incêndio e maiores danos estruturais ao edifício. Pode utilizar-se também para a ventilação ambiental do edifício onde está instalado.

Ventilador:

- Estrutura de grande robustez para aguentar alterações climáticas severas.
- Estrutura do equipamento em chapa galvanizada anticorrosiva.
- Conceção para assegurar a estanqueidade à entrada da água.
- Isolamento térmico de 60 mm para evitar perdas de ar quente no inverno.
- Rodapé de adaptação para uma instalação correta e fácil na cobertura.
- Interruptor para manutenção equipado com contacto auxiliar NA/NC para controlar o desligamento do equipamento.
- Ventiladores de cobertura, com certificação F-400 n.º 0370-CPR-1827 e F-300 n.º 0370-CPR-0973.
- Envolvente tubular em chapa de aço com tratamento anticorrosivo em resina de poliéster.
- Hélices orientáveis em fundição de alumínio.



Sistema de abertura:

- Braços motorizados de abertura, com mecanismo encapsulado IP-65.
- Tensão de alimentação 230 V CA 50 Hz.
- Sistema reforçado e garantido com mais de 10 000 operações em carga máxima.
- Carga máxima de 1000 Nw.
- Abertura automática através de sinal externo do sistema de controlo (central de incêndios, detetor de fumo, etc.) Sistemas de controlo não incluídos no fornecimento.
- Interruptor final de percurso para sinalizar a posição da comporta.

Motor:

- Motores classe H, uso contínuo S1 e uso emergência S2, com rolamentos de esferas, proteção IP55.
- Motores de eficiência IE3 para potências iguais ou superiores a 0,75 kW, exceto monofásicos, 2 velocidades e 8 polos.
- Trifásicos 230/400 V-50 Hz (até 3 kW) e 400/690 V-50 Hz (potências superiores a 3 kW).
- Temperatura máxima do ar a transportar: Serviço S1, -25 °C +40 °C em contínuo, apto também para climas quentes, com temperaturas de até 50 °C. Serviço S2 300 °C/2 h, 400 °C/2 h.

Acabamento:

- Anticorrosivo em chapa de aço galvanizado.

Mediante pedido:

- Acabamento com tinta anticorrosiva em resina de poliéster.
- Braços motorizados de abertura com tensão de alimentação 24 V. CC.

Código de pedido

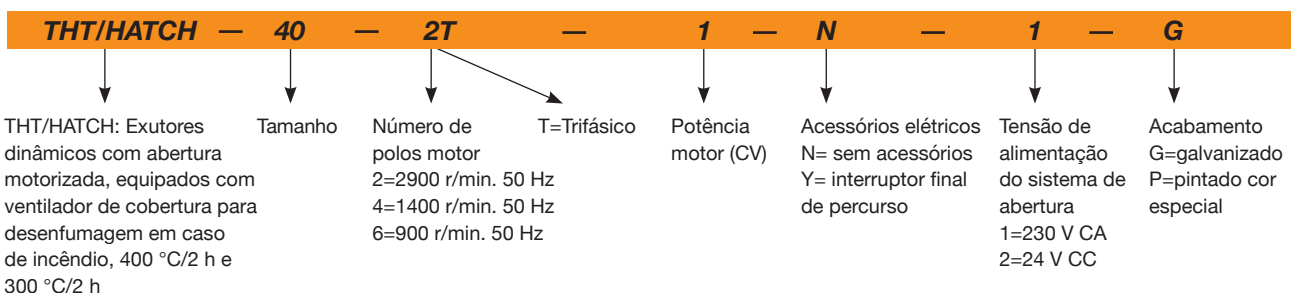



Erp. (Energy Related Products)

Informação da Diretiva 2009/125/CE descarregável a partir da página da Internet da SODECA ou programa de seleção QuickFan

Características técnicas

Modelo	Velocidade (r/min)	Intensidade máxima admissível (A)			Potência instalada (kW)	Caudal máximo (m³/h)	Nível de pressão sonora dB(A)	Peso aprox. (Kg)	According ErP
		230 V	400 V	690 V					
THT/HATCH-40-2T-1 IE3	2850	3,15	1,80		0,75	6115	72	184	2015
THT/HATCH-40-2T-1.5 IE3	2880	4,70	2,70		1,10	7050	73	188	2015
THT/HATCH-45-2T-2 IE3	2880	5,90	3,40		1,50	9405	75	193	2015
THT/HATCH-45-2T-3 IE3	2840	8,70	5,00		2,20	11325	77	194	2015
THT/HATCH-50-2T-4 IE3	2880	11,20	6,50		3,00	13860	79	206	2015
THT/HATCH-56-2T-5.5 IE3	2870		9,50	5,50	4,00	18840	85	226	2015
THT/HATCH-56-2T-7.5 IE3	2910		10,60	6,14	5,50	22510	86	237	2015
THT/HATCH-63-4T-3 IE3	1425	9,00	5,20		2,20	22460	73	262	2015
THT/HATCH-63-4T-4 IE3	1430	11,40	6,60		3,00	24460	74	271	2015
THT/HATCH-63-6T-1 IE3	940	4,70	2,70		0,75	16025	63	252	2015
THT/HATCH-80-4T-3 IE3	1425	9,00	5,20		2,20	25545	79	280	2015
THT/HATCH-80-4T-4 IE3	1430	11,40	6,60		3,00	30410	80	289	2015
THT/HATCH-80-4T-5.5 IE3	1440		8,40	4,80	4,00	32940	81	295	2015
THT/HATCH-80-4T-7.5 IE3	1460		12,60	7,30	5,50	39820	82	311	2015
THT/HATCH-80-6T-1.5 IE3	945	5,50	3,20		1,10	21580	69	279	2015
THT/HATCH-80-6T-2 IE3	945	7,40	4,30		1,50	26090	70	288	2015
THT/HATCH-90-4T-7.5 IE3	1460		12,60	7,30	5,50	46325	88	392	2015
THT/HATCH-90-4T-10 IE3	1460		17,70	10,20	7,50	50315	89	403	2015
THT/HATCH-90-4T-15 IE3	1460		22,00	12,70	11,00	59610	90	456	2015
THT/HATCH-90-6T-3 IE3	950	9,50	5,50		2,20	34055	75	365	2015
THT/HATCH-90-6T-4 IE3	970	13,50	7,80		3,00	39055	76	391	2015
THT/HATCH-100-4T-10 IE3	1460		17,70	10,20	7,50	57650	90	413	2015
THT/HATCH-100-4T-15 IE3	1460		22,00	12,70	11,00	66505	91	466	2015
THT/HATCH-100-4T-20 IE3	1460		29,00	16,70	15,00	76445	92	481	2015
THT/HATCH-100-6T-5.5 IE3	970		11,00	6,40	4,00	47955	81	413	2015
THT/HATCH-100-6T-7.5 IE3	970		12,40	7,20	5,50	53545	82	420	2015
THT/HATCH-125-4T/6-25 IE3	1465		37,00	21,36	18,50	92550	87	746	2015
THT/HATCH-125-4T/6-30 IE3	1470		42,00	24,25	22,00	98850	87	760	2015
THT/HATCH-125-4T/6-40 IE3	1475		58,00	33,49	30,00	117450	89	841	2015
THT/HATCH-125-4T/6-50 IE3	1480		73,00	42,15	37,00	131050	90	889	2015
THT/HATCH-125-4T/9-25 IE3	1465		37,00	21,36	18,50	79650	85	755	2015
THT/HATCH-125-4T/9-30 IE3	1470		42,00	24,25	22,00	88300	86	769	2015
THT/HATCH-125-4T/9-40 IE3	1475		58,00	33,49	30,00	104050	88	850	2015
THT/HATCH-125-4T/9-50 IE3	1480		73,00	42,15	37,00	118400	90	898	2015
THT/HATCH-125-6T/6-5.5 IE3	970		11,00	6,35	4,00	51500	75	611	2015
THT/HATCH-125-6T/6-7.5 IE3	970		14,00	8,08	5,50	60650	75	618	2015
THT/HATCH-125-6T/6-10 IE3	960		18,60	10,74	7,50	72650	77	643	2015
THT/HATCH-125-6T/6-15 IE3	955		26,00	15,01	11,00	85850	79	673	2015
THT/HATCH-125-6T/6-20 IE3	950		35,50	20,50	15,00	92850	80	746	2015
THT/HATCH-125-6T/9-10 IE3	960		18,60	10,74	7,50	63500	76	652	2015
THT/HATCH-125-6T/9-15 IE3	955		26,00	15,01	11,00	77550	79	682	2015
THT/HATCH-125-6T/9-20 IE3	950		35,50	20,50	15,00	92950	82	755	2015

Características técnicas do exutor dinâmico segundo normas EN-12101-3 e EN-12101-2

Modelo	Homologação °C	Classe isolamento motor	Durabilidade	Temperatura ambiente mínima	Carga de vento (Pa)	Carga de neve (Pa)
THT/HATCH	F-400	Classe H	RE 10000	T (-25)	WL 200	SL 800
THT/HATCH 125	F-400	Classe H	RE 1000	T (0)	WL 200	SL 1000

Características acústicas

Os valores indicados são determinados através de medições de nível de pressão e de potência sonora em dB(A) obtidas em campo livre a uma distância equivalente a duas vezes a envergadura do ventilador mais o diâmetro da hélice, com um mínimo de 1,5 m.

Espectro de potência sonora Lw(A) em dB(A) por banda de frequência em Hz.

Modelo	63	125	250	500	1000	2000	4000	8000	Modelo	63	125	250	500	1000	2000	4000	8000
40-2-1	44	65	72	77	80	76	69	58	100-4-10	60	80	88	93	95	92	85	74
40-2-1,5	45	66	73	78	81	77	70	59	100-4-15	59	79	87	92	94	91	84	73
45-2-2	47	68	75	80	83	79	72	61	100-4-20	61	81	89	94	96	93	86	75
45-2-3	49	70	77	82	85	81	74	63	100-6-5,5	62	71	79	84	86	83	76	65
50-2-4	54	74	82	87	89	86	79	68	100-6-7,5	63	72	80	85	87	84	77	66
56-2-5,5	60	80	88	93	95	92	85	74	125-4T/6-25	65	73	89	96	98	93	87	83
56-2-7,5	61	81	89	94	96	93	86	75	125-4T/6-30	65	73	89	96	98	93	87	83
63-4-3	50	68	76	81	83	80	75	64	125-4T/6-40	67	75	91	98	100	95	89	85
63-4-4	51	69	77	82	84	81	76	65	125-4T/6-50	68	76	92	99	101	96	90	86
63-6-1	41	60	68	73	75	72	65	55	125-4T/9-25	63	71	88	94	95	90	85	81
80-4-3	56	75	83	89	90	87	81	70	125-4T/9-30	64	72	89	95	96	91	86	82
80-4-4	54	74	82	87	89	86	79	71	125-4T/9-40	66	74	91	97	98	93	88	84
80-4-5,5	54	74	82	87	89	86	79	72	125-4T/9-50	68	76	93	99	100	95	90	86
80-4-7,5	55	75	83	88	90	87	80	73	125-6T/6-5,5	58	67	80	83	84	81	70	66
80-6T-1,5	47	64	72	77	79	76	69	58	125-6T/6-7,5	58	67	80	83	84	81	70	66
80-6-2	48	65	73	78	80	77	70	59	125-6T/6-10	60	69	82	85	86	83	72	68
90-4-7,5	57	78	85	90	93	89	82	71	125-6T/6-15	62	71	84	87	88	85	74	70
90-4-10	56	77	84	89	92	88	81	70	125-6T/6-20	63	72	85	88	89	86	75	71
90-4-15	58	79	86	91	94	90	83	72	125-6T/9-10	56	66	81	85	84	83	72	68
90-6-3	54	68	75	80	83	79	72	61	125-6T/9-15	59	69	84	88	87	86	75	71
90-6-4	55	70	77	82	85	81	74	63	125-6T/9-20	62	72	87	91	90	89	78	74

Dimensões mm

THT/HATCH-40...100

Modelo	A	B	C	D	ød1	E	F	H	H1	J	K
THT/HATCH-40	1100	990	1022	920	400	1100	1000	940	1000	900	800
THT/HATCH-45	1100	990	1022	920	450	1100	1000	940	1000	900	800
THT/HATCH-50	1100	990	1022	920	500	1100	1000	940	1000	900	800
THT/HATCH-56	1100	990	1022	920	560	1100	1000	940	1000	900	800
THT/HATCH-63	1295	1195	1222	1122	630	1300	1200	940	1000	1100	1000
THT/HATCH-80	1295	1195	1222	1122	800	1300	1200	940	1000	1100	1000
THT/HATCH-90	1492	1392	1420	1320	900	1500	1400	940	1000	1300	1200
THT/HATCH-100	1492	1392	1420	1320	1000	1500	1400	940	1000	1300	1200

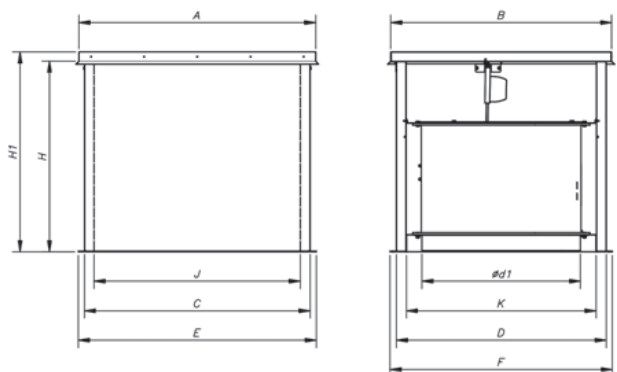

THT/HATCH-125

Modelo	A	B	C	D	ød1	E	F	H	H1	J	K
THT/HATCH-125	1750	1775	1700	1700	1245	1780	1780	1230	1290	1580	1580

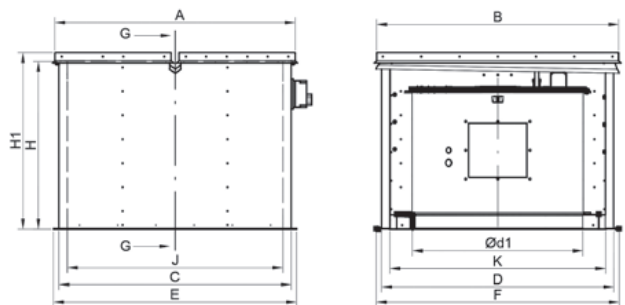

Esquema instalação

1. Caixa THT/HATCH
2. Ventilador THT
3. Braços motorizados (230 V CA ou 24 V CC x2)
4. Grelha de proteção impulsão
5. Amarra de ligação conduta aspiração
6. Grelha de proteção aspiração (opcional)
7. Abertura cobertura
8. Cobertura
9. Proteção contra a filtragem de água
10. Montagem direta usando o rodapé de adaptação

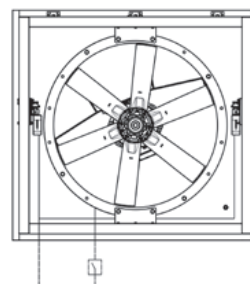
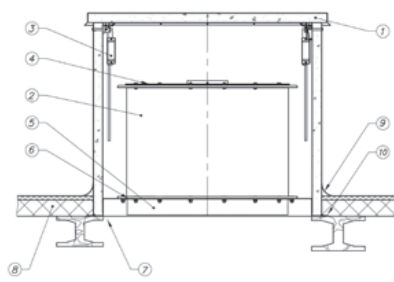

— Pré-instalação fornecida pelo fabricante
 - - - - - A realizar pelo instalador

Nota: Para motores superiores a 5,5 kW é aconselhável utilizar arrancador eletrônico

Alimentação atuador 1x230 V 50 Hz
 Alimentação motor 3X400 V 50 Hz ou 24 V CC

Curvas características

Q= Caudal em m³/h, m³/s e cfm.

Pe= Pressão estática em mmH₂O, Pa e in wg.

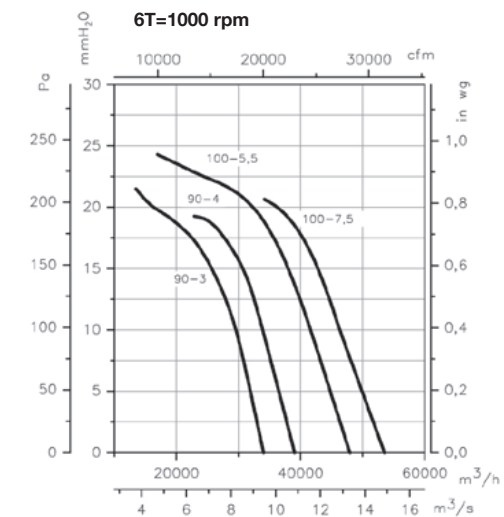
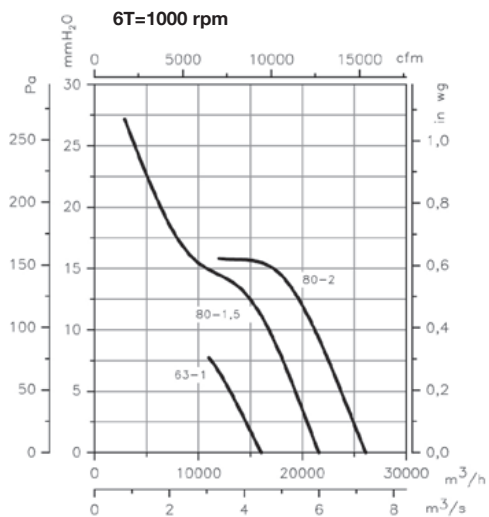
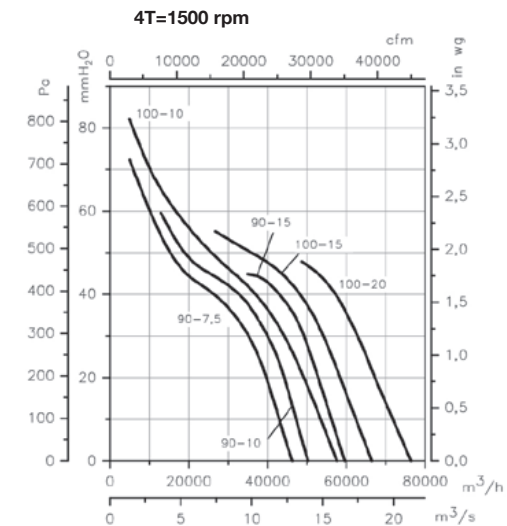
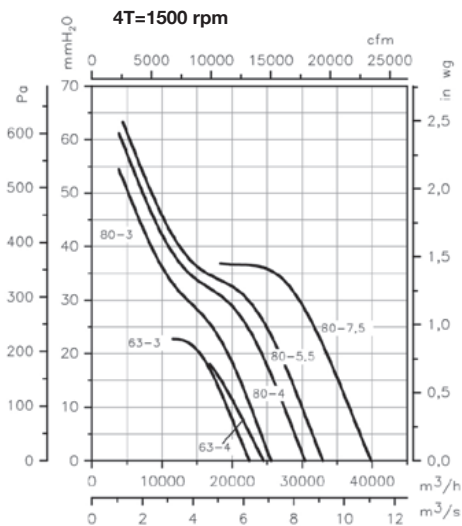
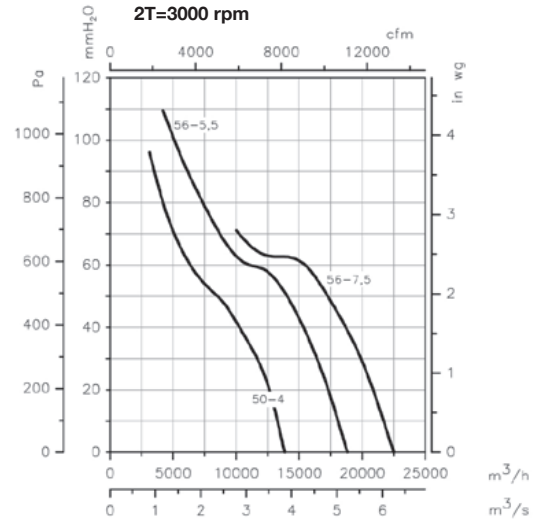
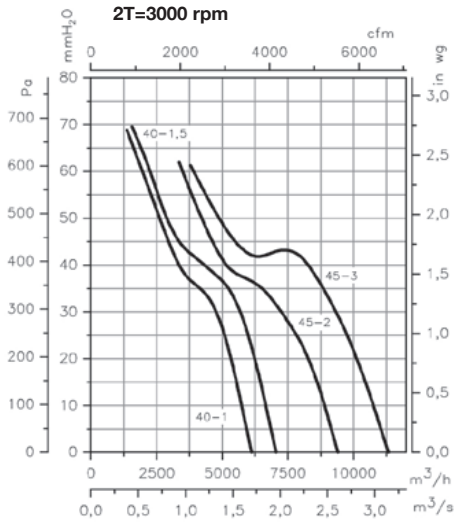

Curvas características

Q= Caudal em m³/h, m³/s e cfm.

Pe= Pressão estática em mmH₂O, Pa e inwg.

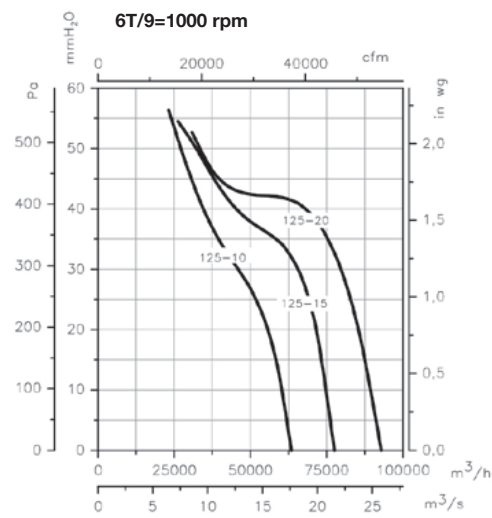
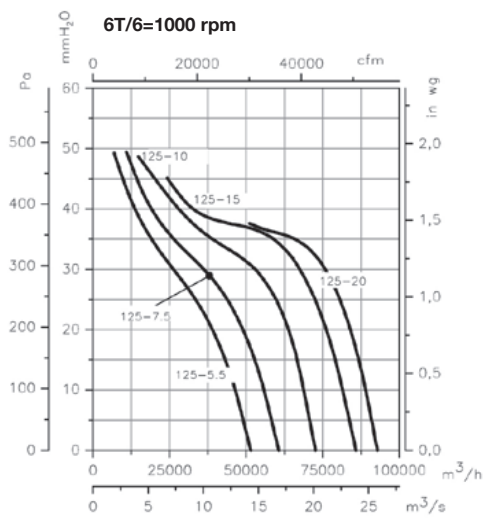
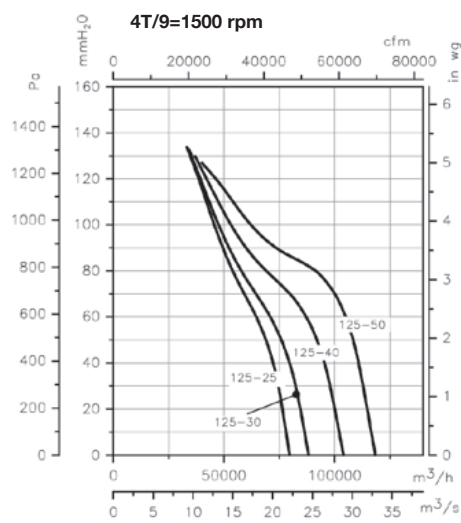
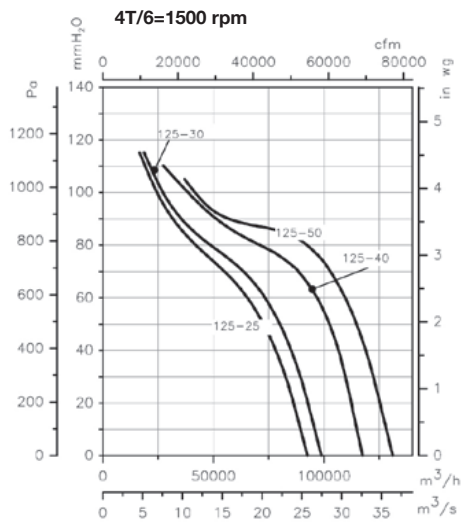

CRF

Ventiladores centrífugos de cobertura com baixo nível sonoro



Ventiladores centrífugos de cobertura, de baixo nível sonoro, com motor de rotor exterior.

Ventilador:

- Construção em chapa de aço galvanizado.
- Turbina com pás à reação, em chapa de alumínio, exceto modelos 225 e 250 em chapa de aço.
- Grelha de proteção anti-pássaros.
- Corpo rebatível para facilitar a inspeção e a manutenção.

Motor:

- Motores classe F, de rotor exterior, proteção IP54.

- Monofásicos 230 V-50/60 Hz, exceto modelos 450 e 500 230 V-50 Hz.
- Trifásicos 400 V-50/60 Hz, exceto modelos 450 e 500 400 V-50 Hz.
- Temperatura máxima do ar a transportar: -25 °C +50 °C.

Acabamento:

- Anticorrosivo em chapa de aço galvanizado.

Mediante pedido:

- O variador eletrónico de velocidade (VSD) fornece-se mediante pedido.

Código de pedido

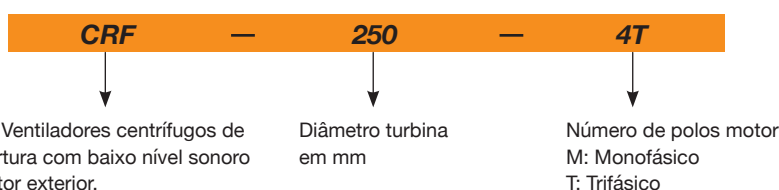

Características técnicas

Modelo	Velocidade (r/min)	Intensidade máxima admissível (A)		Potência elétrica máxima (kW)	Caudal máximo (m³/h)	Nível de pressão sonora dB(A) ⁽¹⁾		Peso (Kg)	VSD Recomendado	According ErP
		230 V	400 V			Aspiração	Descarga			
CRF-225-4M	1420	0,20		0,04	650	31	37	11	VSD1/M-0.5	2018
CRF-250-4M	1440	0,31		0,06	950	32	38	12	VSD1/M-0.5	2018
CRF-250-4T	1450		0,28	0,06	950	32	38	12	VSD3/A-RFT-1	2018
CRF-315-4M	1400	0,60		0,14	2000	39	45	17	VSD1/M-0.5	2018
CRF-315-4T	1430		0,35	0,14	2000	39	45	17	VSD3/A-RFT-1	2018
CRF-315-6M	940	0,38		0,08	1280	28	34	17	VSD1/M-0.5	2016
CRF-315-6T	900		0,20	0,07	1280	28	34	17	VSD3/A-RFT-1	2016
CRF-355-4M	1400	0,75		0,17	2500	43	48	24	VSD1/M-0.5	2018
CRF-355-4T	1400		0,45	0,18	2500	43	48	24	VSD3/A-RFT-1	2018
CRF-355-6M	930	0,46		0,10	1800	31	38	24	VSD1/M-0.5	2018
CRF-355-6T	950		0,32	0,10	1800	31	38	24	VSD3/A-RFT-1	2018
CRF-400-4M	1350	1,20		0,26	2810	46	52	28	VSD1/M-0.5	2018
CRF-400-4T	1380		0,60	0,27	2810	46	52	28	VSD3/A-RFT-1	2018
CRF-400-6M	940	0,72		0,14	2400	35	41	28	VSD1/M-0.5	2018
CRF-400-6T	900		0,40	0,15	2400	35	41	28	VSD3/A-RFT-1	2018
CRF-450-4M	1400	3,20		0,55	5400	53	59	42	VSD1/M-0.5	2018
CRF-450-4T	1340		1,00	0,55	5400	53	59	42	VSD3/A-RFT-1	2018
CRF-450-6M	930	1,30		0,26	3700	42	48	42	VSD1/M-0.5	2018
CRF-450-6T	920		1,00	0,30	3700	42	48	42	VSD3/A-RFT-1	2018
CRF-500-4T	1400		2,50	1,10	7600	57	62	51	VSD3/A-RFT-2	2018
CRF-500-6M	920	1,80		0,40	5200	45	52	51	VSD1/M-0.5	2018
CRF-500-6T	950		1,25	0,45	5200	45	52	51	VSD3/A-RFT-1	2018

(1) Os valores dos níveis sonoros são pressões em dB(A) medidas a 6 metros e a 2/3 do caudal máximo (2/3 Qmáx.)



Erp. (Energy Related Products)

Informação da Diretiva 2009/125/CE descarregável a partir da página da Internet da SODECA ou programa de seleção QuickFan

Características acústicas

Espetro de potência sonora Lw(A) em dB(A) por banda de frequência em Hz.

Valores tomados na aspiração com 2/3 de caudal máximo (2/3Qmax).

Modelo	63	125	250	500	1000	2000	4000	8000
225	29	35	46	49	50	46	44	38
250	30	36	47	50	51	47	45	39
315-4	40	49	54	54	58	57	50	44
315-6	29	38	43	43	47	46	39	33
355-4	44	53	58	58	62	61	54	48
355-6	32	41	46	46	50	49	42	36
400-4	48	54	60	60	63	66	57	51
400-6	37	43	49	49	52	55	46	40
450-4	55	61	67	67	70	73	64	58
450-6	44	50	56	56	59	62	53	47
500-4	60	67	72	72	76	75	68	63
500-6	48	55	60	60	64	63	56	51

Valores tomados na descarga com 2/3 de caudal máximo (2/3Qmax).

Modelo	63	125	250	500	1000	2000	4000	8000
225	33	38	52	54	55	55	50	45
250	34	39	53	55	56	56	51	46
315-4	39	48	58	62	65	62	55	49
315-6	28	37	47	51	54	51	44	38
355-4	42	51	61	65	68	65	58	52
355-6	32	41	51	55	58	55	48	42
400-4	47	59	67	69	70	70	62	54
400-6	36	48	56	58	59	59	51	43
450-4	54	66	74	76	77	77	69	61
450-6	43	55	63	65	66	66	58	50
500-4	58	70	78	80	81	78	71	63
500-6	48	60	68	70	71	68	61	53

Para obter os espectros de potência sonora Lwa em dB(A) na aspiração ao caudal máximo (Qmax), somar ao nível de pressão sonora LpA dado nas curvas características, os valores da tabela seguinte:

Banda de frequência em Hz								
63	125	250	500	1000	2000	4000	8000	
2	9	15	15	18	18	11	5	

Dimensões mm

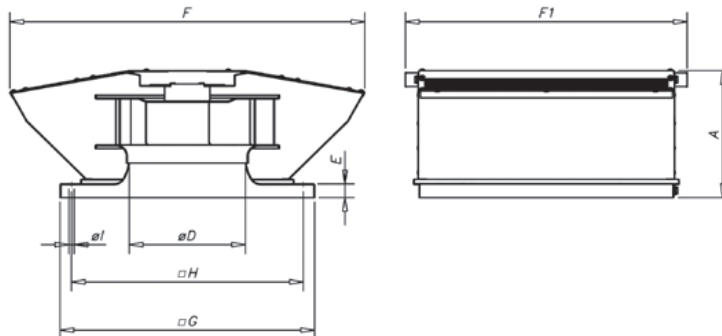

Modelo	A	ØD*	E	F	F1	G	H	øl
CRF-225	185	146	30	477	420	355	305	12
CRF-250	189	165	30	518	465	400	350	12
CRF-315	265	205	30	690	514	450	400	12
CRF-355	280	230	30	781	622	560	510	12
CRF-400	280	260	30	781	622	560	510	12
CRF-450	400	290	30	1110	775	710	660	12
CRF-500	400	325	30	1110	775	710	660	12

(*) Diâmetro nominal tubagem recomendada

Acessórios



Curvas características

Q= Caudal em m³/h, m³/s e cfm.

Pe= Pressão estática em mmH₂O, Pa e inwg.

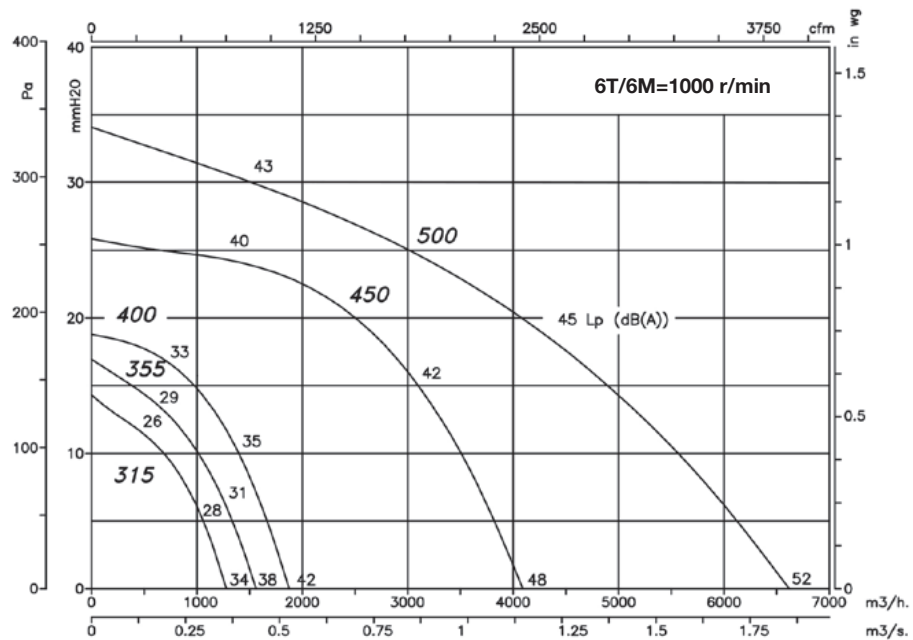
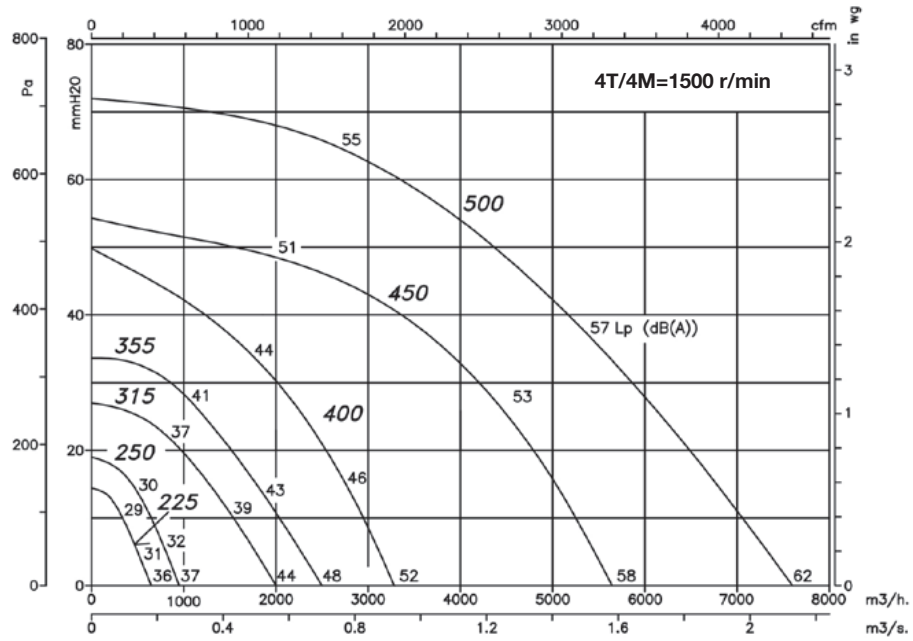

CRF/EW/CPC



Ventiladores centrífugos de cobertura, de funcionamento automático, com baixo nível sonoro, equipados com motor de rotor exterior E.C. Technology, com controlo de pressão constante



Ventiladores centrífugos de cobertura, de baixo nível sonoro, com motor de rotor exterior, equipados com motor E.C. Technology.

Ventilador:

- Construção em chapa de aço galvanizado.
- Turbina com pás à reação construída em material plástico.
- Grelha de proteção anti-pássaros.
- Corpo rebatível para facilitar a inspeção e a manutenção.

Motor:

- Motores EC de rotor exterior, de alta eficiência e reguláveis através de sinal de 0-10 V. Proteção IP54.
- Monofásicos 230 V-50/60 Hz e trifásicos 400 V-50/60 Hz.
- Temperatura máxima do ar a transportar: -25 °C +50 °C.

Controlo CPC:

- Equipamento pré-configurado em modo pressão constante com setpoint de 100 Pa.
- Possibilidade de ajustes para outras pressões.
- Possibilidade de trabalho com caudal constante. Exceto modelos 190 e 250.
- Sistema Plug&Play para a uma fácil instalação.
- Intervalo de programação de 0 a 2500 Pa.
- Interruptor de paragem-arranque, com bloqueio de segurança incorporado.
- Versões em alimentação monofásica 230 V CA e trifásica 380 V CA.
- Proteção IP-55.

Acabamento:

- Anticorrosivo em chapa de aço galvanizado.

Código de pedido

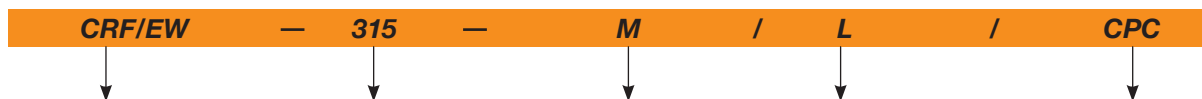

CRF/EW: Ventiladores centrífugos de cobertura com baixo nível sonoro, com motor EC de rotor exterior.

Diâmetro turbina em mm

M: Monofásico
T: Trifásico

L: Caudal baixo
M: Caudal médio
H: Caudal alto

Controlo automático de regulação de pressão constante

Características técnicas

Modelo	Velocidade máxima (r/min)	Intensidade máxima admissível (A)		Potência elétrica máx (kW)	Caudal máximo (m³/h)	NPS a Velocidade máx. dB(A)		Peso aprox. (Kg)	According ErP
		230 V	400 V			Aspiração	Descarga		
CRF/EW-190-M/CPC	3200	0,75		0,083	695	42	45	10	2018
CRF/EW-250-M/CPC	2510	1,4		0,17	1305	44	47	12	2018
CRF/EW-315-M/L/CPC	1524	1,2		0,15	2170	35	38	16	2018
CRF/EW-315-M/H/CPC	2360	2,2		0,5	3365	49	52	18	2018
CRF/EW-400-M/L/CPC	1170	1,1		0,25	4020	39	42	26	2018
CRF/EW-400-M/M/CPC	1500	2,2		0,5	5285	45	48	27	2018
CRF/EW-400-M/H/CPC	1700	3,3		0,75	5830	49	52	28	2018
CRF/EW-400-T/CPC	2060		2,1	1,32	6330	51	58	29	2018
CRF/EW-500-M/CPC	1100	3,3		0,75	7950	43	49	48	2018
CRF/EW-500-T/L/CPC	1350		2,1	1,32	9560	48	54	50	2018
CRF/EW-500-T/H/CPC	1700		4	2,65	10625	53	60	59	2018

*Os valores dos níveis sonoros são pressões em dB(A) medidas a 6 metros e a 2/3 do caudal máximo (2/3 Qmáx.)

Características acústicas

Espectro de potência sonora $L_w(A)$ em dB(A) por banda de frequência em Hz.

Valores tomados na aspiração com 2/3 de caudal máximo (2/3 Q_{max}).

Modelo	63	125	250	500	1000	2000	4000	8000
190-M	28	45	51	58	60	61	57	52
250-M	34	49	55	60	62	61	59	50
315-M/L	29	51	48	53	53	51	47	40
315-M/H	46	61	63	66	65	66	61	55
400-M/L	35	55	52	57	55	53	51	53
400-M/M	46	60	57	63	61	59	54	57
400-M/H	39	63	62	68	65	63	58	60
400-T	40	53	65	71	68	68	63	63
500-M	41	55	56	60	62	61	57	50
500-T/L	45	57	60	65	65	65	62	56
500-T/H	50	63	66	70	71	71	68	62

Valores tomados na descarga com 2/3 de caudal máximo (2/3 Q_{max}).

Modelo	63	125	250	500	1000	2000	4000	8000
190-M	31	48	54	61	63	64	60	55
250-M	37	52	58	63	65	64	62	53
315-M/L	32	54	51	56	56	54	50	43
315-M/H	49	64	66	69	68	69	64	58
400-M/L	38	58	55	60	58	56	54	56
400-M/M	49	63	60	66	64	62	57	60
400-M/H	42	66	65	71	68	66	61	63
400-T	45	56	68	73	78	76	70	66
500-M	43	56	59	67	69	65	59	53
500-T/L	46	59	63	71	75	69	65	59
500-T/H	52	65	69	77	81	75	71	65

Dimensões mm

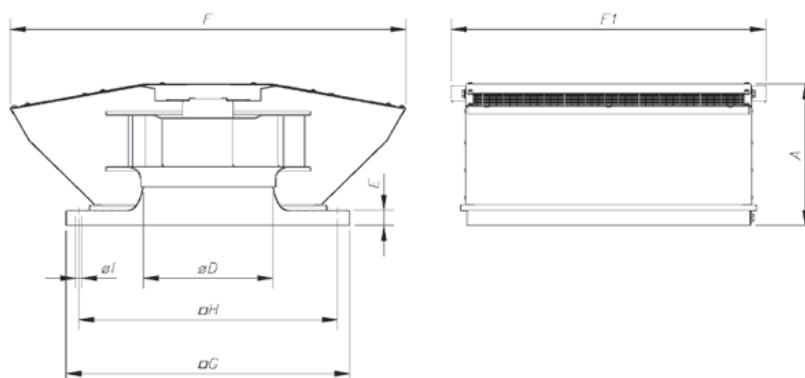

Modelo	A	ØD*	E	F	F1	G	H	ØI
CRF/EW/CPC-190	185	124	30	477	420	355	305	12
CRF/EW/CPC-250	190	165	30	518	465	400	350	12
CRF/EW/CPC-315	277	196	30	701	515	450	400	12
CRF/EW/CPC-400	347	257	30	850	601	560	510	12
CRF/EW/CPC-500	426	326	30	1137	752	710	660	12

* Diâmetro nominal tubagem recomendada

Acessórios



INT



PA



MS



PT



SI

Curvas características

Q= Caudal em m³/h, m³/s e cfm.

Pe= Pressão estática em mmH₂O, Pa e inwg.

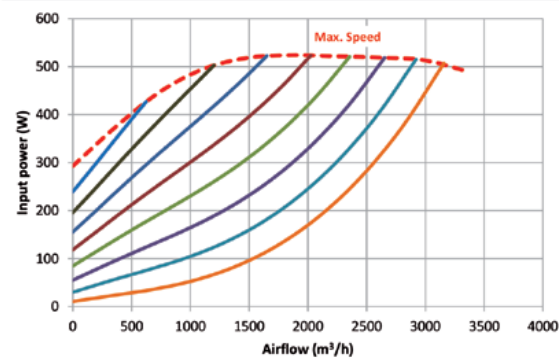
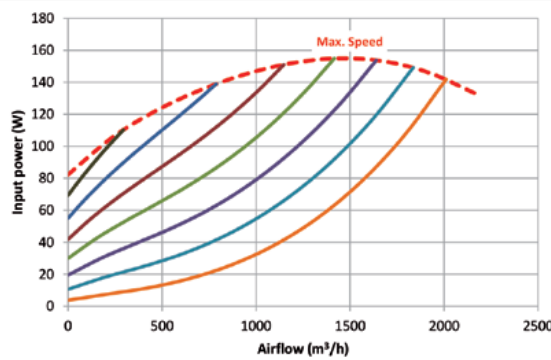
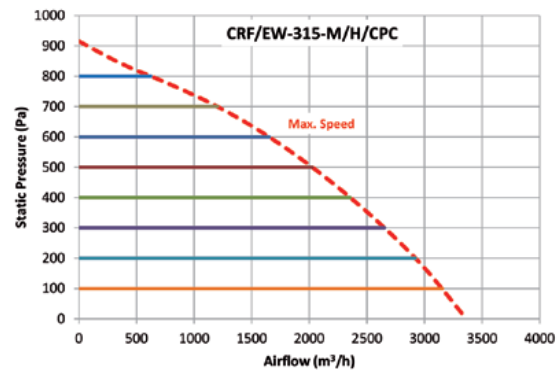
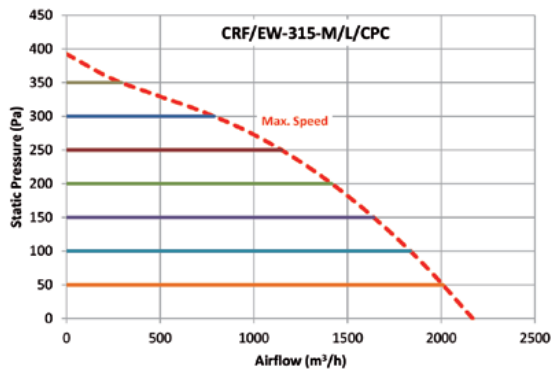
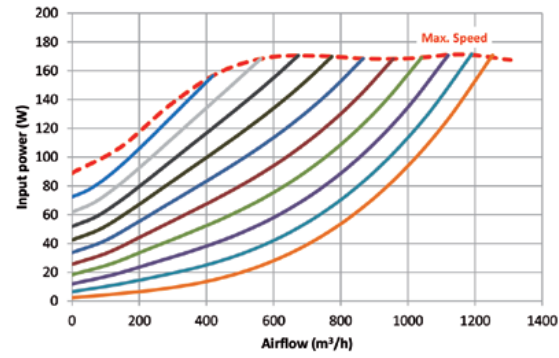
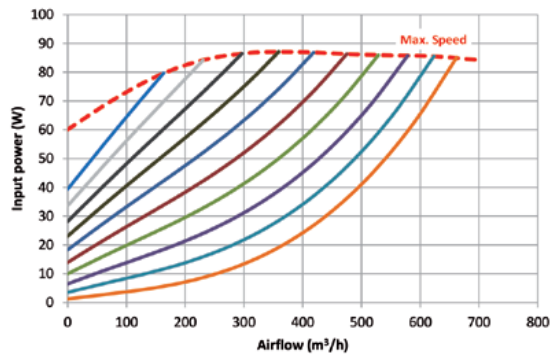
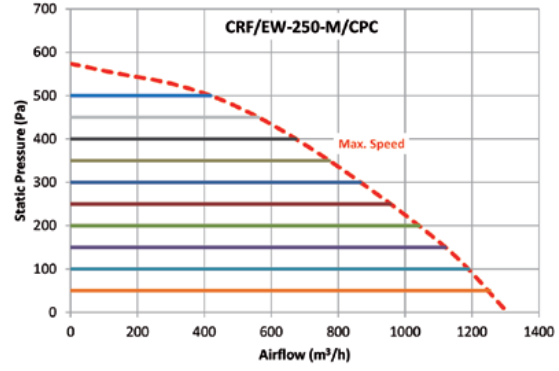
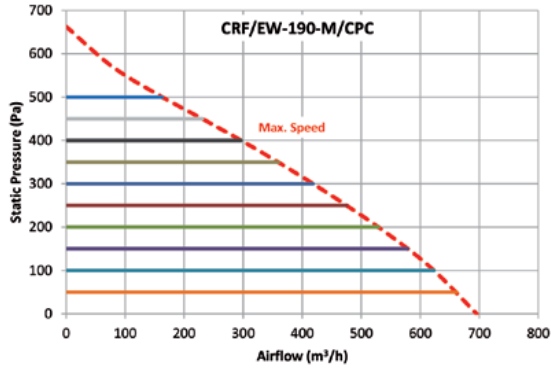

Curvas características

Q= Caudal em m³/h, m³/s e cfm.

Pe= Pressão estática em mmH₂O, Pa e inwg.

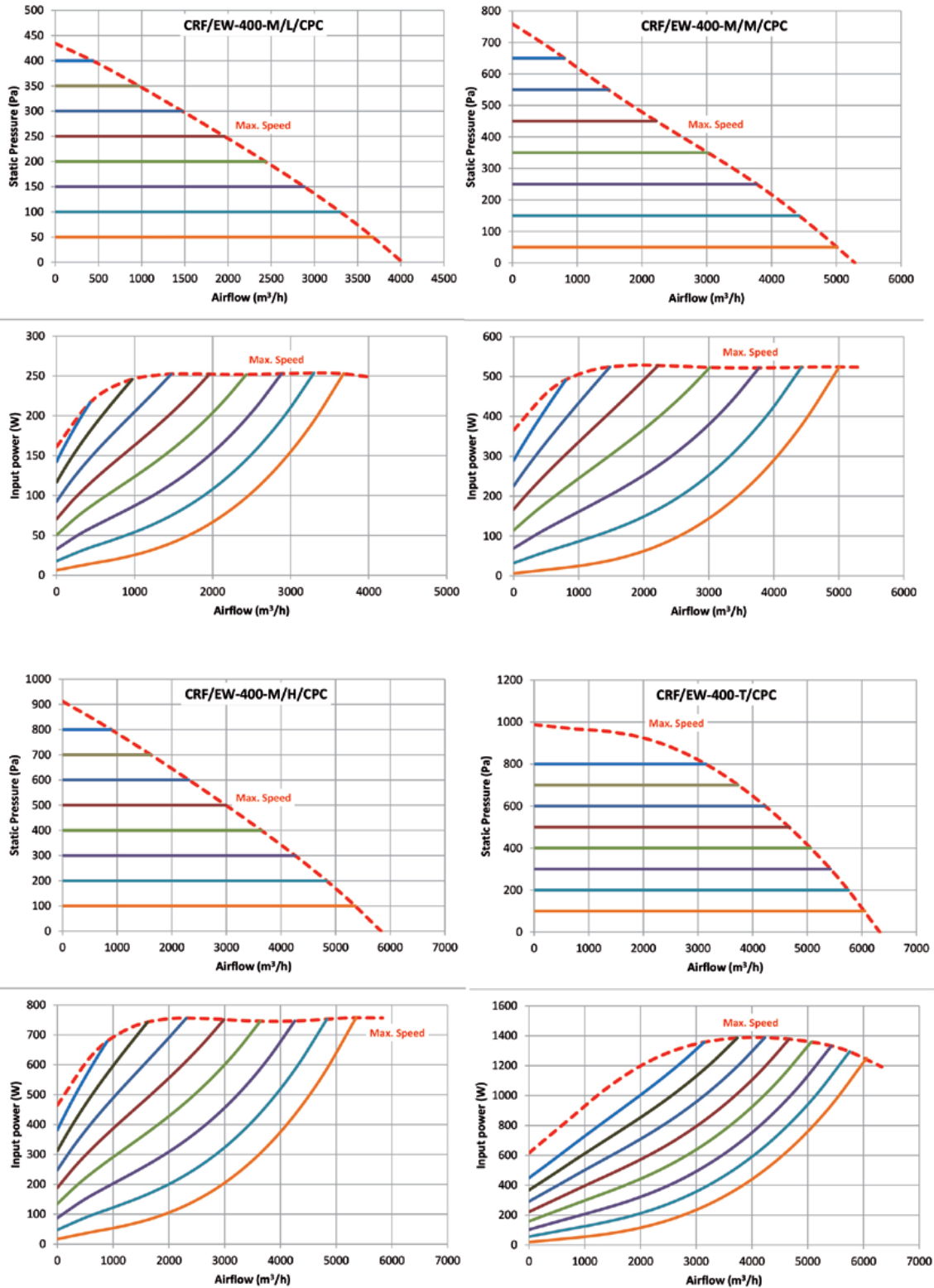

Curvas características

Q= Caudal em m³/h, m³/s e cfm.

Pe= Pressão estática em mmH₂O, Pa e inwg.

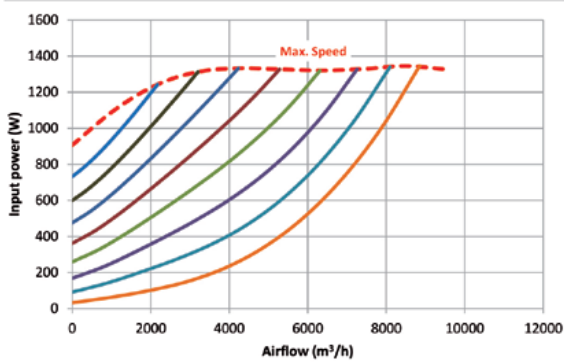
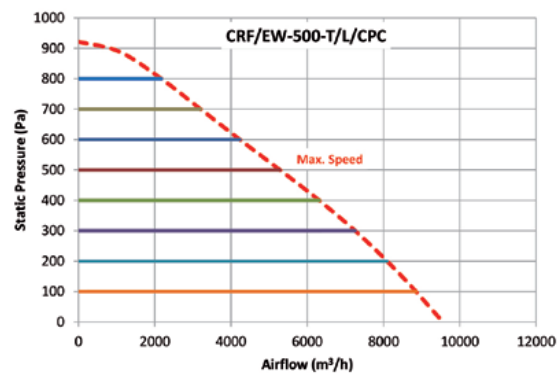
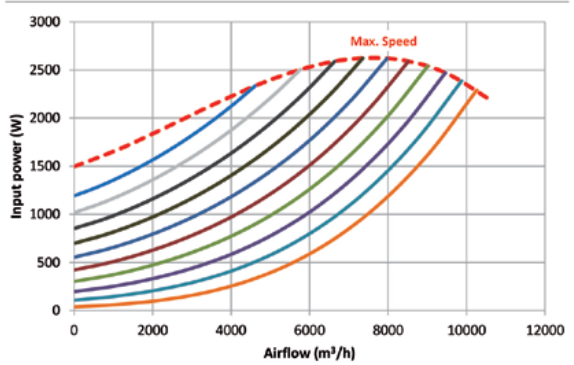
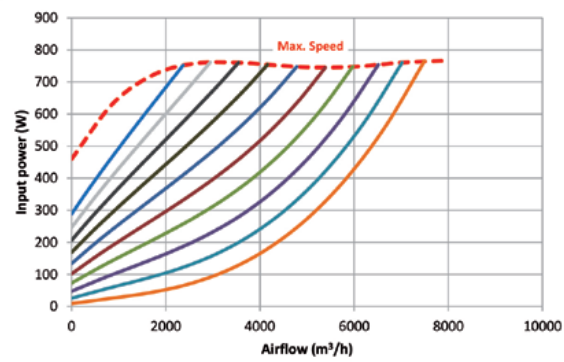
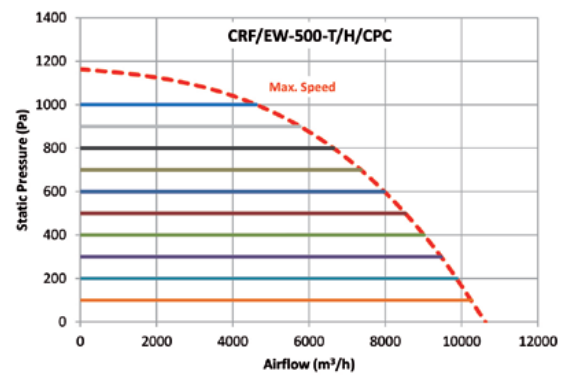
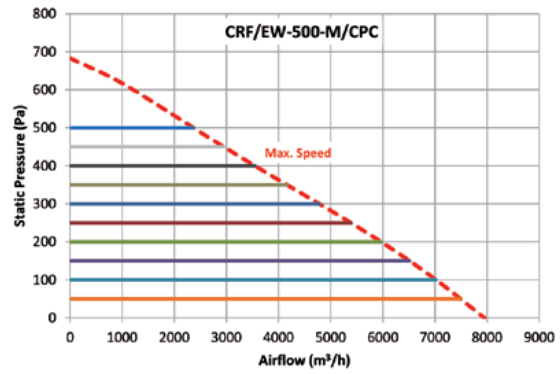

CHT CVT

Ventiladores centrífugos de cobertura 400 °C/2, com saída de ar horizontal ou vertical



CHT



CVT

CHT: Ventiladores centrífugos de cobertura 400 °C/2 h, com saída de ar horizontal, girândola em alumínio.

CVT: Ventiladores centrífugos de cobertura 400 °C/2 h, com saída de ar vertical, girândola em alumínio.

Ventilador:

- Base suporte em chapa de aço galvanizado.
- Turbina com pás à reação em chapa de aço galvanizado.
- Grelha de proteção anti-pássaros.
- Proteção anti-chuva em alumínio.
- Homologação em conformidade com a norma EN 12101-3, com certificação n.º: 0370-CPR-0897.

Motor:

- Motores de eficiência IE3 para potências iguais ou superiores a 0,75 kW, exceto monofásicos, 2 velocidades e 8 polos.

- Motores classe F, com rolamentos de esferas, proteção IP55, exceto modelos monofásicos, proteção IP54, de 1 ou 2 velocidades conforme modelo.
- Monofásicos 230 V-50 Hz, e trifásicos 230/400 V-50 Hz.
- Temperatura máxima do ar a transportar: -25 °C +120 °C.

Acabamento:

- Anticorrosivo em chapa de aço galvanizado e alumínio.

Mediante pedido:

- Bobinagens especiais para diferentes tensões.
- Certificação ATEX Categoria 3.



Suportes que facilitam a colocação na cobertura



Código de pedido



CHT: Ventiladores centrífugos de cobertura 400 °C/2 h, com saída de ar horizontal

CVT: Ventiladores centrífugos de cobertura 400 °C/2 h, com saída de ar vertical

Tamanho turbina

Número de polos motor
2=2900 r/min. 50 Hz
4=1400 r/min. 50 Hz
6=900 r/min. 50 Hz

T=Trifásico

BS: Base suporte elevada
BSS: Base suporte elevada com silenciador

Características técnicas

Modelo	Velocidade (r/min)	Intensidade máxima admissível (A)		Potência instalada (kW)	Caudal máximo (m³/h)	Nível pressão sonora dB(A)		Peso aprox. (Kg)	According ErP
		230 V	400 V			Aspiração	Descarga		
CHT CVT 200-4T	1350	1,66	0,96	0,25	1450	37	43	25	2018
CHT CVT 200-4M	1380	0,65		0,25	1450	37	43	25	2018
CHT CVT 225-4T	1350	1,66	0,96	0,25	2100	41	47	25	2018
CHT CVT 225-4M	1380	0,95		0,25	2100	41	47	25	2018
CHT CVT 250-4T	1350	1,66	0,96	0,25	3100	45	50	34	2018
CHT CVT 250-4M	1380	1,35		0,25	3100	45	50	34	2018
CHT CVT 315-4T	1380	2,92	1,69	0,55	4950	48	54	39	2018
CHT CVT 315-4M	1380	3,30		0,55	4950	48	54	39	2018
CHT CVT 315-6T	900	2,24	1,30	0,37	3200	37	43	39	2018
CHT CVT 315-6M	910	0,95		0,37	3200	37	43	39	2018
CHT CVT 400-4T IE3	1420	2,82	1,62	0,75	7000	55	61	58	2018
CHT CVT 400-4M	1380	4,40		0,75	7000	55	61	57	2018
CHT CVT 400-6T	900	2,24	1,30	0,37	4500	44	50	56	2018
CHT CVT 450-4T IE3	1440	5,41	3,11	1,50	10200	59	64	74	2018

Características técnicas

Modelo	Velocidade (r/min)	Intensidade máxima admissível (A)		Potência instalada (kW)	Caudal máximo (m³/h)	Nível pressão sonora dB(A)		Peso aprox. (Kg)	According ErP
		230 V	400 V			Aspiração	Descarga		
CHT CVT 450-6T	900	2,24	1,30	0,37	6900	47	54	59	2018
CHT CVT 500-6T IE3	945	4,68	2,69	1,10	12000	51	57	109	2018
CHT CVT 560-6T IE3	950	9,08	5,22	2,20	17300	54	61	130	2018
CHT CVT 630-6T IE3	960	15,60	8,99	4,00	24700	58	64	164	2018



Erp. (Energy Related Products)

Informação da Diretiva 2009/125/CE descarregável a partir da página da Internet da SODECA ou programa de seleção QuickFan

Características acústicas

Os valores indicados são determinados através de medições de nível de pressão e de potência sonora em dB(A) obtidas em campo livre a uma distância de 6 m.

Espectro de potência sonora Lw(A) em dB(A) por banda de frequência em Hz

Valores tomados na aspiração com 2/3 de caudal máximo (2/3Qmax).

Modelo	63	125	250	500	1000	2000	4000	8000
200	35	41	52	55	56	52	50	44
225-4	42	51	56	56	60	59	52	46
250-4	46	55	60	60	64	63	56	50
315-4	50	56	62	62	65	68	59	53
315-6	39	45	51	51	54	57	48	42
400-4	57	63	69	69	72	75	66	60
400-6	46	52	58	58	61	64	55	49
450-4	62	69	74	74	78	77	70	65
450-6	50	57	62	62	66	65	58	53
500-6	54	60	65	66	70	69	62	55
560-6	57	63	68	69	73	72	65	58
630-6	61	67	72	73	77	76	69	62

Valores tomados na descarga com 2/3 de caudal máximo (2/3Qmax).

Modelo	63	125	250	500	1000	2000	4000	8000
200	39	44	58	60	61	61	56	51
225-4	41	50	60	64	67	64	57	51
250-4	44	53	63	67	70	67	60	54
315-4	49	61	69	71	72	72	64	56
315-6	38	50	58	60	61	61	53	45
400-4	56	68	76	78	79	79	71	63
400-6	45	57	65	67	68	68	60	52
450-4	60	72	80	82	83	80	73	65
450-6	50	62	70	72	73	70	63	55
500-6	50	64	72	76	75	72	66	60
560-6	54	68	76	80	79	76	70	64
630-6	57	71	79	83	72	79	73	67

Para obter os espectros de potência sonora Lwa em dB(A) na aspiração ao caudal máximo (Qmax), somar ao nível de pressão sonora LpA dado nas curvas características, os valores da tabela seguinte:

Banda de frequência em Hz							
63	125	250	500	1000	2000	4000	8000
2	9	15	15	18	18	11	5

Dimensões mm

CHT

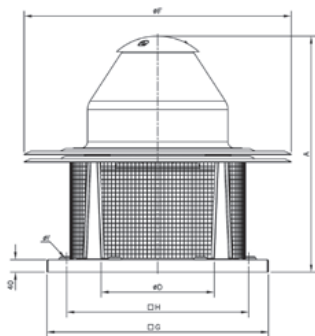

Modelo	A	øD*	øF	G	H	øI
CHT-200	552	250	570	450	360	12
CHT-225	570	250	570	450	360	12
CHT-250	632	355	726	560	450	12
CHT-315	682	355	726	560	450	12
CHT-400	755	500	856	710	590	12
CHT-450	770	500	856	710	590	12
CHT-500	846	630	1075	900	750	14
CHT-560	1035	710	1300	1100	900	14
CHT-630	1098	710	1300	1100	900	14

(*) Diâmetro nominal tubagem recomendada

CVT

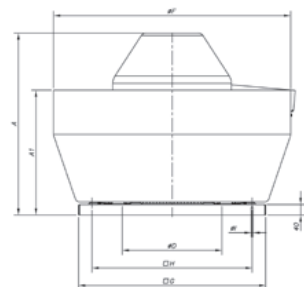

Modelo	A	A1	øD*	øF	G	H	øI
CVT-200	500	308	250	530	450	360	12
CVT-225	517	308	250	530	450	360	12
CVT-250	580	380	355	705	560	450	12
CVT-315	630	380	355	705	560	450	12
CVT-400	690	475	500	900	710	590	12
CVT-450	705	475	500	900	710	590	12
CVT-500	775	545	630	1100	900	750	14
CVT-560	956	676	710	1295	1100	900	14
CVT-630	1017	676	710	1295	1100	900	14

(*) Diâmetro nominal tubagem recomendada

Curvas características

Q= Caudal em m³/h, m³/s e cfm.

Pe= Pressão estática em mmH₂O, Pa e inwg.

Os níveis sonoros Lp (dB(A)) indicados nas curvas são pressões medidas a 6 metros, na aspiração e em campo livre.

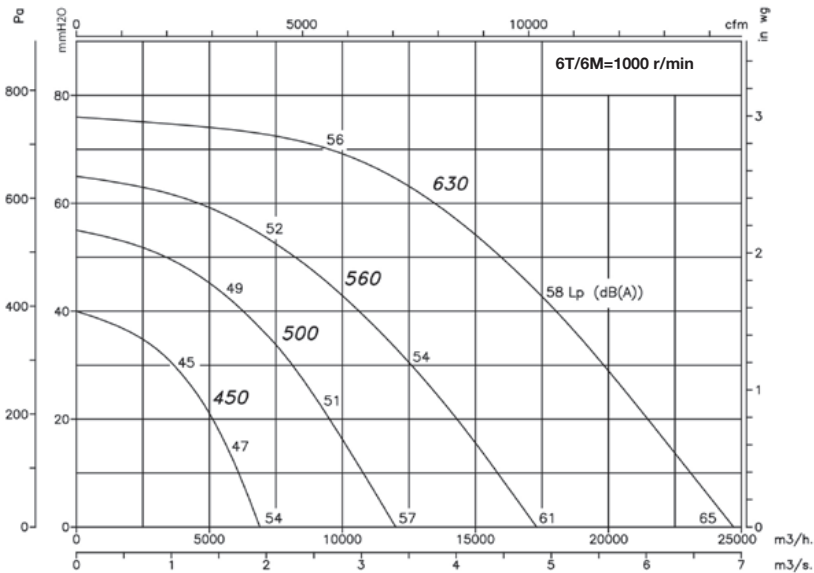
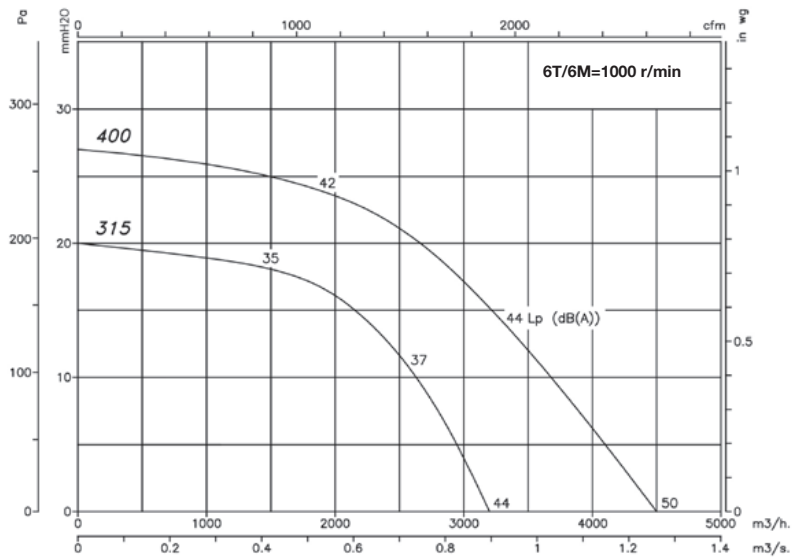
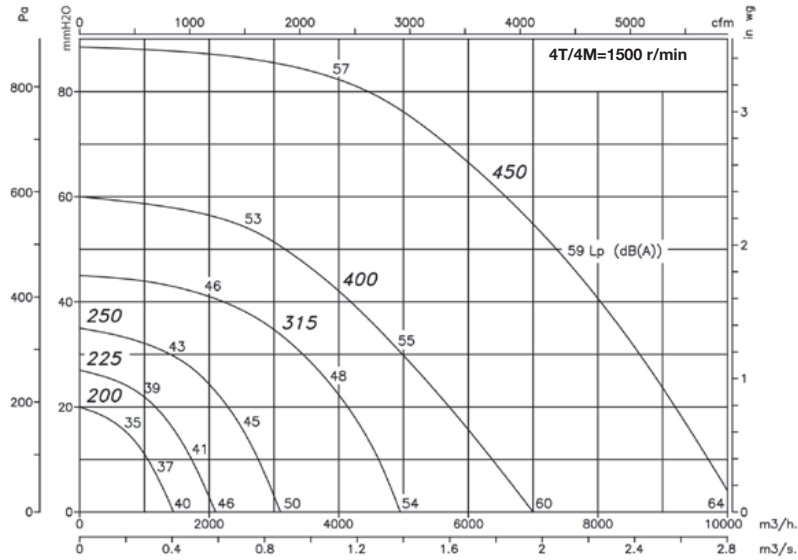

Varição da pressão sonora conforme distância

O nível sonoro pode variar dependendo da estrutura da cobertura ou telhado.

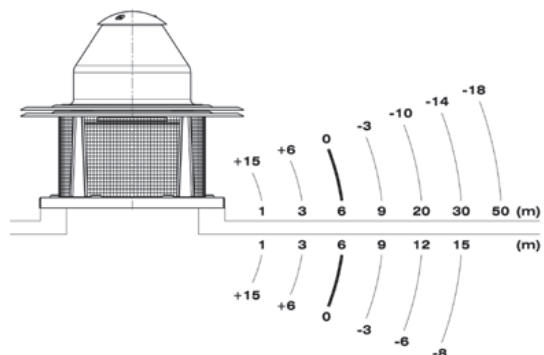

Exemplo de aplicação

Ventiladores de extração idóneos para aplicação em cozinhas industriais

Para a aplicação correta da norma:

- C.T.E. Código Técnico da Edificação. Documento Básico SI de segurança em caso de incêndio. Documento Básico HS de saúde.

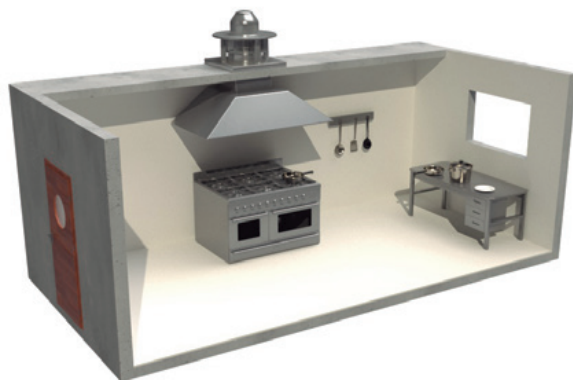

Acessórios



CTD

Ventiladores centrífugos de cobertura, para a ventilação de habitações

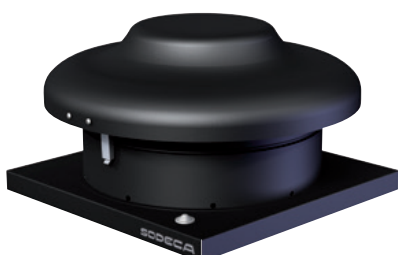

Ventiladores centrífugos de cobertura, de baixo nível sonoro, para a ventilação de habitações em cumprimento do código técnico de edificação.

Ventilador:

- Base suporte em chapa de aço.
- Turbina com pás à reação, em chapa de aço.
- Girândola defletora antichuva em chapa de aço, com proteção anticorrosiva.
- Reguláveis por variação de tensão.
- Interruptor de segurança mediante pedido.

Motor:

- Motores classe F, de rotor exterior, proteção IP44.
- Monofásicos 230 V-50 Hz.
- Temperatura máxima do ar a transportar: +40 °C para CTD 125, 150 e 160, +60 °C para CTD 200 e +65 °C para CTD 250 e 315.

Acabamento:

- Anticorrosivo em resina de poliéster polimerizada a 190 °C, desengorduramento prévio com tratamento nanotecnológico livre de fosfatos.

Versão B

Versão C

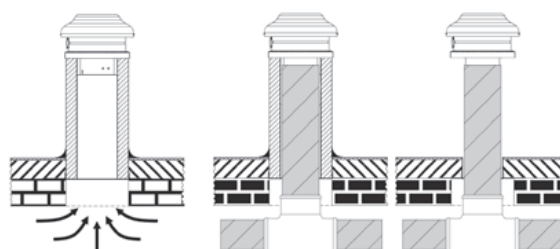

Código de pedido

CTD — 150 — C

CTD: Ventiladores centrífugos de cobertura, para a ventilação de habitações

Diâmetro nominal conduta

B: Versão para base
C: Versão para conduta

Características técnicas

Modelo	Velocidade (r/min)	Intensidade máxima admissível (A) 230 V	Potência elétrica máx (W)	Caudal máximo (m³/h)	Nível de pressão sonora ⁽¹⁾ a 2/3 de Q _{máx.} dB (A)		Peso aprox. (Kg)	According ErP
					Aspiração	Descarga		
CTD_125	2800	0,31	74	456	42	45	4,4	2018
CTD-150	2800	0,31	74	456	42	45	4,4	2018
CTD-160	2800	0,31	74	456	42	45	4,4	2018
CTD-200	2600	0,28	67	636	43	44	6,7	2018
CTD-250	2660	0,60	131	950	45	48	7,6	2018
CTD-315	2700	0,94	220	1170	47	50	7,9	2018

(1) Os valores dos níveis sonoros são pressões em dB(A) medidas a 6 metros e a 2/3 do caudal máximo (2/3 Q_{máx.})

Características acústicas

Os valores indicados são determinados através de medições de nível de pressão e de potência sonora em dB(A) obtidas em campo livre a uma distância de 6 m.

Espetro de potência sonora L_w(A) em dB(A) banda de frequência em [Hz]

Valores tomados na aspiração com 2/3 do caudal máximo (2/3 Q_{máx.})

Modelo	63	125	250	500	1000	2000	4000	8000
CTD-125	38	44	54	59	60	61	57	41
CTD-150	38	44	54	59	60	61	57	41
CTD-160	38	44	54	59	60	61	57	41
CTD-200	39	50	57	63	64	62	58	54
CTD-250	40	52	56	63	64	62	56	51
CTD-315	44	57	59	64	65	63	62	57

Valores tomados na descarga com 2/3 do caudal máximo (2/3 Q_{máx.})

Modelo	63	125	250	500	1000	2000	4000	8000
CTD-125	28	37	51	54	58	53	47	32
CTD-150	28	37	51	54	58	53	47	32
CTD-160	28	37	51	54	58	53	47	32
CTD-200	31	44	53	57	58	54	50	40
CTD-250	32	44	53	58	61	59	52	43
CTD-315	34	50	55	58	61	59	52	45

Dimensões mm

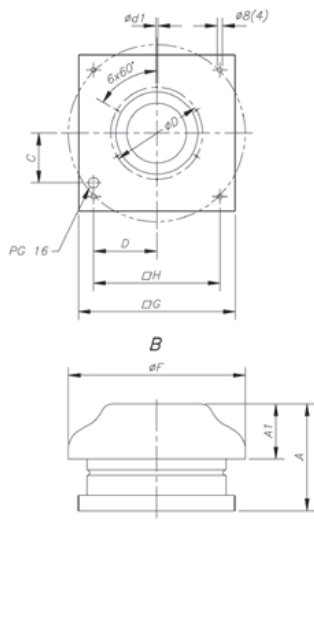

Modelo	øF	A	A1	∅G	øD	ød1	C	D	∅H	øO
CTD-125/B	344	207,3	107	305	177	6,1	96,5	123,5	245	-
CTD-150/B	344	207,3	107	305	177	6,1	96,5	123,5	245	-
CTD-160/B	344	207,3	107	305	177	6,1	96,5	123,5	245	-
CTD-200/B	450	214,35	109	405	230	7,1	138	168	330	-
CTD-250/B	450	245,55	109	405	230	7,1	138	168	330	-
CTD-315/B	450	245,55	109	405	230	7,1	138	168	330	-
CTD-125/C	344	207,3	107	305	177	6,1	96,5	123,5	245	147
CTD-150/C	344	207,3	107	305	177	6,1	96,5	123,5	245	147
CTD-160/C	344	207,3	107	305	177	6,1	96,5	123,5	245	157
CTD-200/C	450	214,35	109	405	230	7,1	138	168	330	197
CTD-250/C	450	245,55	109	405	230	7,1	138	168	330	247
CTD-315/C	450	245,55	109	405	230	7,1	138	168	330	312

Curvas características

Q= Caudal em m³/h, m³/s e cfm.

Pe= Pressão estática em mmH₂O, Pa e inwg.

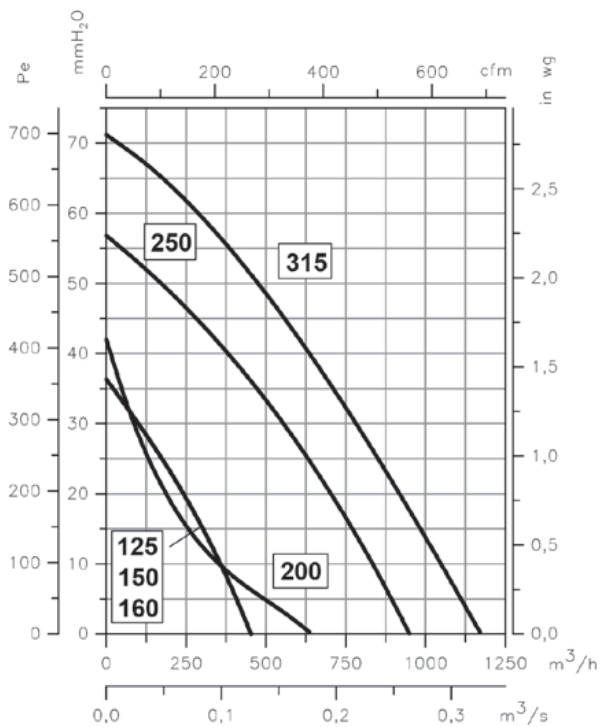

Mediante pedido

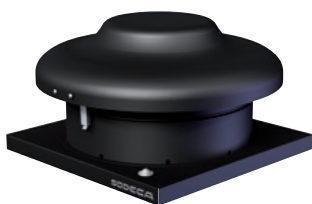

INT
Interruptor de segurança

TIRACANO

Ventiladores para a extração de fumo em chaminés



- Concebidos especialmente para a extração de fumo até 200 °C de chaminés.
- Equipado com regulador eletrónico para regular a velocidade e o caudal do ventilador de extração, de acordo com as necessidades reais de extração de fumo.
- Concebidos para funcionamento contínuo 200 °C.
- Turbina com pás à reação, em chapa de aço galvanizado.
- Grelha de proteção anti-pássaros.
- Proteção anti-chuva em alumínio.
- Grelha de proteção anti-pássaros.
- Tensão de alimentação 230 V. 50 Hz.

Motor:

- Monofásicos 230 V 50/60 Hz.

Construção:

- Base suporte em chapa de aço galvanizado.

Características técnicas

Modelo	Velocidade (r/min)	Intensidade máxima admissível (A) 230 V	Potência instalada (kW)	Caudal máximo (m³/h)	Nível de pressão sonora (*)	Peso aprox. (Kg)
TIRACANO	1400	0,90	0,09	955	52	17

(*) Os valores dos níveis sonoros são pressões em dB(A) medidas a 3 metros e no caudal máximo

Dimensões mm

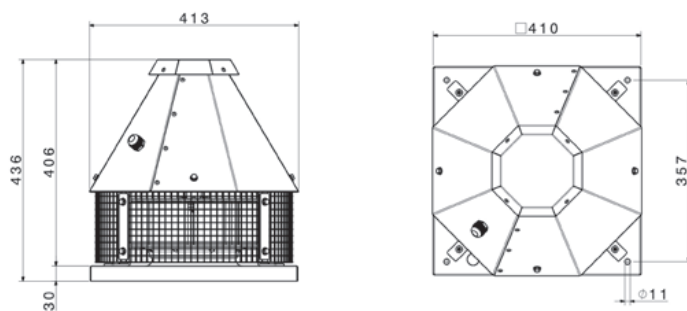

Curvas características

Q= Caudal em m³/h, m³/s e cfm.

Pe= Pressão estática em mmH₂O, Pa e inwg.

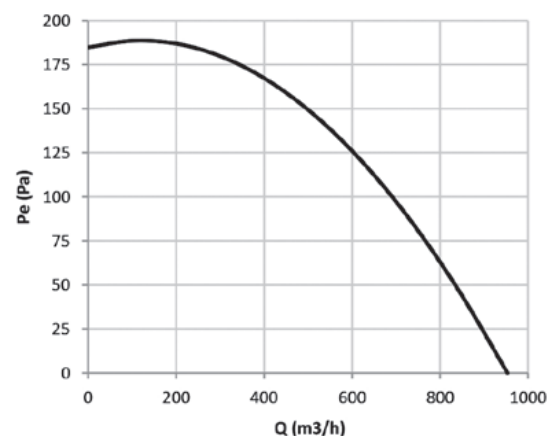

RCH

Ventilador de extração e remate de chaminé para extração híbrida em habitações comunitárias



Acessórios SI-VENT

- Concebido especialmente para a extração de ar em habitações unifamiliares ou comunitárias, através de chaminés ou shunts comunitários. Permite manter um desenho estético e uniforme em toda a habitação.
- A versão Venturi, só para extração natural, sem ventilador de extração.
- A leveza do alumínio permite que a colocação na cobertura seja rápida e simples.
- Lâminas perfeitamente estudadas para obter um efeito venturi de alto rendimento.
- Tensão de alimentação 230 V 50 Hz.

Versões:

- BASIC: Funciona com interruptor ou com controlador de vento SI-VENT.
- VENTURI: Funcionamento natural sem ventilador de extração por efeito venturi.
- TEMPERATURA: Concebido para a extração de ar em lares e pequenas churrasqueiras com temperatura máxima 150 °C.

Construção:

- Fabricados em alumínio pré-lacado de cor preta, inalterável com os agentes atmosféricos.

Mediante pedido:

- Medidas adaptadas a qualquer chaminé.



SISTEMA DE VENTILAÇÃO HÍBRIDA (V.H)

Este sistema baseia-se na extração de ar de forma natural, quando as condições de vento exterior são favoráveis, e quando são desfavoráveis entra em funcionamento o ventilador de extração com motor eléctrico, para garantir a extração mínima necessária. A colocação em funcionamento do ventilador de extração eléctrico é realizada através de sensores de controlo de vento, especialmente concebidos para esta aplicação.



Acessórios SI-VENT

CONTROLADOR DE VENTO

SI-VENT, Sensor de vento

O controlador eletrónico de vento SI-VENT é um dispositivo de grande robustez e fiabilidade, composto por uma sonda de captação, um controlador e a fonte de alimentação.

O sensor é capaz de medir ventos até 100 km/h e o controlador coloca em funcionamento o ventilador de extração eléctrico quando a velocidade do vento estiver abaixo do valor de velocidade mínima programada durante 5 minutos.

RCH-400x800VM

Ventilador de extração e remate de chaminé para extração híbrida em habitações comunitárias



Conjunto concebido especialmente para a extração mecânica controlada através de chaminés ou shunts comunitários. O sistema permite manter uma pressão constante na instalação, autorregulando a velocidade do ventilador de extração, obtendo o caudal necessário em cada momento, em função das diferentes necessidades da instalação, conseguindo uma poupança energética significativa.

- Permite manter um desenho estético e uniforme em toda a habitação.
- A leveza do alumínio permite que a colocação na cobertura seja rápida e simples.
- Mediante pedido, medidas adaptadas a qualquer chaminé.

Construção:

- Fabricados em alumínio pré-lacado de cor preta, inalterável com os agentes atmosféricos.

- Lâminas perfeitamente estudadas para obter um efeito venturi de alto rendimento.
- Conjunto de turbina de pás de reação, com motor de rotor exterior.
- Transmissor de pressão diferencial regulável de 0...250 Pa, inclui display para visualização digital e acessórios de ligação.
- Regulador de velocidade mediante conversor de frequência VSD1/A-RFM-0,5.

Motor:

- Motor com rolamentos de esferas de longa duração, proteção IP54.
- Alimentação do conversor, monofásico 230 V 50 Hz, tensão de saída do conversor para o motor, trifásico 230 V. 50 Hz.
- Temperatura de trabalho -20 °C +50 °C.

Características técnicas

Modelo	Velocidade (r/min)	Intensidade máxima admissível (A)		Potência instalada (kW)	Potência elétrica máxima (kW)	Caudal máximo (m³/h)	Nível de pressão ⁽¹⁾ sonora a 2/3 de Q _{máx} db (A)		Superfície útil (m²)	Peso aprox. (Kg)	According ErP
		230 V	400 V				Aspiração	Descarga			
RCH-400x400B	1360	0,34	-	-	0,08	950	32	35	-	9	2018
RCH-400x400V									0,134	6,7	Excluded
RCH-400x600B	910	0,35	-	-	0,08	1280	28	31	-	14	2018
RCH-400x600V									0,191	9,5	Excluded
RCH-400x800B	880	0,50	-	-	0,12	1800	31	35	-	18	2018
RCH-400x800V									0,248	13,5	Excluded
RCH-400x800VM	1280	-	0,55	-	0,20	2500	43	48	-	19	2018

(1) Os valores dos níveis sonoros são pressões em dB(A) medidas a 6 metros e a 2/3 caudal máximo (2/2 Q_{máx}).

Dimensões mm

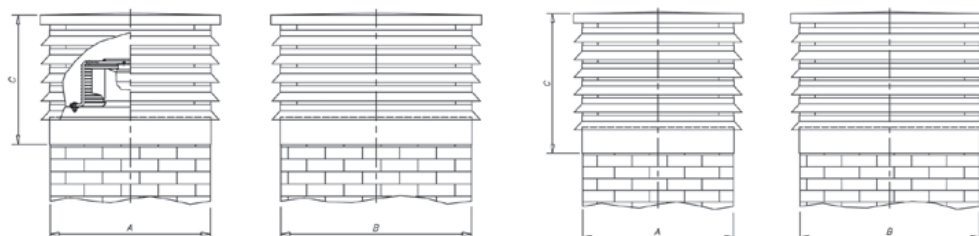

Modelo	A	B	C	Modelo	A	B	C	Superfície útil
RCH-400x400B	400	400	420	RCH-400x400V	400	400	600	0,134 m²
RCH-400x600B	400	600	420	RCH-400x600V	400	600	600	0,191 m²
RCH-400x800B	400	800	420	RCH-400x800V	400	800	600	0,248 m²
RCH-400x800VM	400	800	420					

Curvas características

Q= Caudal em m³/h, m³/s e cfm.

Pe= Pressão estática em mmH₂O, Pa e inwg.

RCH

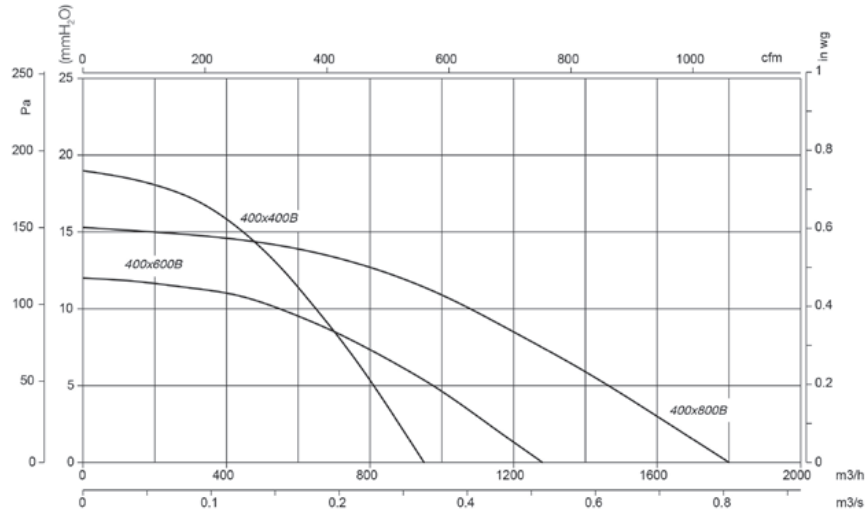

RCH-400x800VM

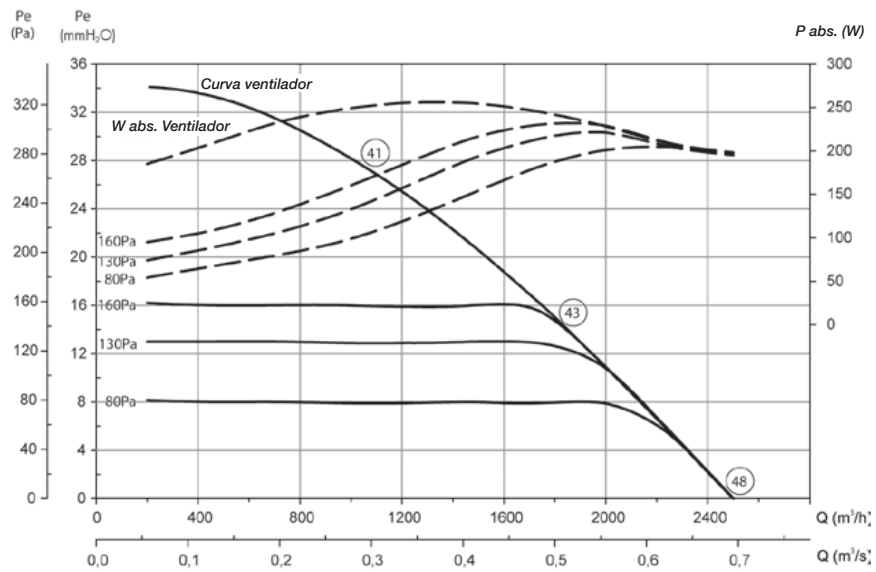

Os níveis sonoros LpA indicados nas curvas são pressões medidas a 6 m, na aspiração e em campo livre

Exemplos de funcionamento

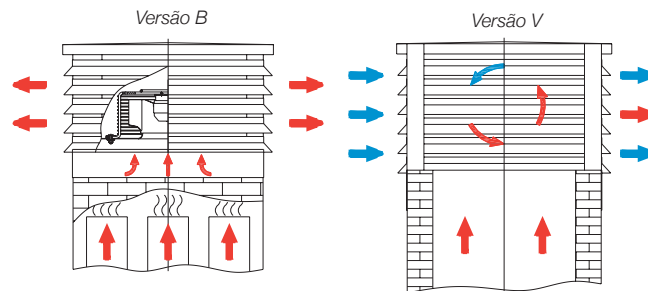

ACESSÓRIOS AXIAIS

160 INT
Interruptores de segurança
paragem-arranque para cumprir
a Norma UNE-EN 60204-1



160 RM
Reguladores eletrónicos
de velocidade



160 C2V
Interruptor comutador para
motores de 2 velocidades



**160 VSD3/A-RFT
VSD1/A-RFM**
Conversores de frequência
para motores trifásicos 400 V



161 GMP
Quadro elétrico de arranque
e proteção de ventiladores
com motor trifásico



**161 QUADROS
ELÉTRICOS**
Quadros elétricos



161 MTP
Controlo de velocidade
motor brushless 0-10 V



162 PL
Persianas de sobrepressão
em material plástico



162 P
Persianas de sobrepressão
em alumínio



162 P-400
Persianas de sobrepressão,
certificadas 400 °C/2 h



162 R
Grelha de proteção para a
aspiração de ventiladores
axiais



162 RI
Grelha de proteção para a
impulsão de ventiladores
axiais



163 RT
Grelha de proteção para a
aspiração ou impulsão de
ventiladores axiais tubulares



163 PV
Pavilhão de aspiração
aplicável às séries HEPT,
HCT, HGT, HTP, THT



163 BTUB
Amarra de acoplamento
para ventiladores axiais



163 B
Amarra de acoplamento para
ventiladores centrífugos



164 BAC
Amarra de acoplamento
dupla e elástica para
ventiladores axiais



164 PS
Conjunto de pés suporte
para ventiladores tubulares



164 MS
Armação suporte para
facilitar a montagem na obra



164 PA
Placa de adaptação para
montagem de acessórios
em ventiladores de
cobertura



165 BS BSS
Base suporte elevada em
chapa de aço galvanizado



165 PT PT/H PT-400
Obturadores de fecho
automático para trabalho
vertical e horizontal, versão
400 certificada 400 °C/2 h



165 OP
Obturadores de sobrepressão
para ventiladores de
cobertura



165 REG
Registo de regulação
manual



166 S
Silenciadores para acoplar
à aspiração ou impulsão



167 MOTORES
Motores assíncronos trifásicos



**168 SENSORES
INTELIGENTES**





INT Interruptores de segurança paragem-arranque para manutenção para cumprir a Norma UNE-EN 60204-1

- Características:
- Interruptores para instalar ao lado do ventilador e, desta forma, poder cortar a corrente antes de manipular o ventilador.
 - Proteção IP65.
 - Ventiladores monofásicos ou trifásicos, utilizar interruptor de 3 polos (3CA).
 - Ventiladores trifásicos de duas velocidades, utilizar interruptor de 6 polos (6CA).

Modelo	Intensidade (A)	(kW)	Entrada cabos (mm)	Modelo	Intensidade (A)	(kW)	Entrada cabos (mm)
INT-KG 20/3CA	25	7,5	29	INT-KG 20/6CA	25	7,5	29
INT-KG 41/3CA	40	15	37,5	INT-KG 41/6CA	40	15	37,5
INT-KG 64/3CA	63	22	37,5	INT-KG 64/6CA	63	22	37,5
INT-KG 80/3CA	80	30	37,5	INT-KG 80/6CA	80	30	37,5
INT-KG 100/3CA	100	37	37,5	INT-KG 100/6CA	100	37	37,5



RM Reguladores eletrônicos de velocidade para motores monofásicos

Os modelos RM dispõem de regulação por tensão. Os modelos RM/VSD1 dispõem de regulação por frequência.

- Características comuns:
- Conversores para a variação de velocidade para ventiladores com motores monofásicos assíncronos.
 - Alimentação do conversor monofásico 230 V 50/60 Hz.
 - Comutador paragem-arranque.
 - Ajuste de velocidade mediante comando analógico.
 - De acordo com as Diretivas de Compatibilidade Eletromagnética 2014/30/UE e de Baixa Tensão 2014/35/UE.

Modelo	Tipo regulação	Tensão entrada	Tensão saída	Proteção	Intensidade máxima (A)
RM-00	Tensão	230 V-50/60 Hz	230 V-50/60 Hz	IP44	0,5
RM-01	Tensão	230 V-50/60 Hz	230 V-50/60 Hz	IP44	1
RM-02	Tensão	230 V-50/60 Hz	230 V-50/60 Hz	IP44	2
RM-1	Tensão	230 V-50/60 Hz	230 V-50/60 Hz	IP54	3
RM-2	Tensão	230 V-50/60 Hz	230 V-50/60 Hz	IP54	5
RM-3	Tensão	230 V-50/60 Hz	230 V-50/60 Hz	IP54	10
RM/VSD1-3.5	Frequência	230 V-50/60 Hz	230 V-35/50 Hz	IP20	3,5
RM/VSD1-8.0	Frequência	230 V-50/60 Hz	230 V-35/50 Hz	IP20	8



- Características modelos RM:
- Ajuste de velocidade mínima.
 - Com filtros EMC, conforme norma EN-55014.

- Características modelos RM/VSD1:
- Fusível de proteção de 16AF.
 - Sistema duplo de dissipação de calor passivo (radiador) e ativo (ventilador de refrigeração).

Modelo	A	B	C
RM-00	81	81	66
RM-01	81	81	66
RM-02	81	81	66
RM-1	80	145	80
RM-2	96	164	85
RM-3	96	164	85
RM/VSD1-3.5	200	180	100
RM/VSD1-8.0	200	225	100

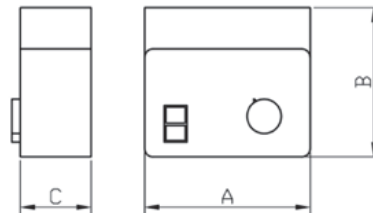

C2V Interruptor comutador para motores de 2 velocidades

- Características:
- Comutador de 3 posições 1-0-2 para o acionamento de motores de 2 velocidades ligação de Dahlander
 - Proteção IP67

Modelo	Intensidade (A)	(kW)	Entrada cabos (mm)
C2V-CG10 A441	20	5,5	20

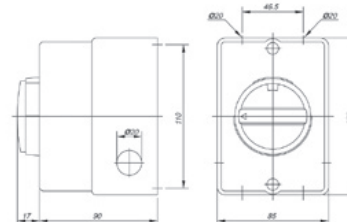

VSD1/A-RFM
VSD3/A-RFT Variadores eletrônicos de velocidade para motores AC

- Características:
- Conversores para a variação de velocidade, mediante tensão e frequência, de ventiladores axiais e centrífugos com motores trifásicos assíncronos.
 - Alimentação do conversor:
 - Monofásico (VSD1/A-RFM): 200-240 V 50/60 Hz.
 - Trifásico (VSD3/A-RFT): 380-480 V 50/60 Hz.
 - De acordo com a Diretiva de Compatibilidade Eletromagnética 2014/30/UE, a Diretiva de Baixa tensão 2014/35/UE e a Diretiva de Segurança de máquinas 2006/42/CE.
 - De acordo com as normas: EN 61800-3: Acionamentos elétricos de potência de velocidade variável. Norma de produto relativa a CEM, incluindo métodos de ensaios específicos. EN 61800-5-1: Acionamentos elétricos de potência de velocidade variável. Requisitos de segurança. Elétricos, térmicos e energéticos. EN 60204-1: Segurança das máquinas. Equipamento elétrico das máquinas. Requisitos gerais. EN 55011: Limites e métodos de medição das características relativas às perturbações radioelétricas dos aparelhos industriais, científicos e médicos (ICM) que produzem energia em radiofrequência. EN 60529: Especificações para os graus de proteção nos recintos.
 - Entrada paragem/arranque para desativar/ativar o variador.
 - Entrada 0-10 V para o controlo de velocidade.
 - Ligação a bus ModBus RTU disponível.
 - Modelo padrão com grau de proteção IP20. Disponível também em versão IP66 até 10 CV.
 - Para potências superiores a 15 CV só disponível com grau de proteção IP55.

1. Em geral, todos os ventiladores SODECA com motor trifásico em execução normal são adequados para trabalhar alimentados com conversor de frequência estático (segundo a IEC 60034-17). No entanto, alguns motores requerem medidas especiais. A frequência ou velocidade de funcionamento máxima nunca deverá exceder a de conceção do ventilador. Em aplicações com binário quadrático, como ventiladores e bombas, quando a velocidade varia, a potência absorvida é diretamente proporcional ao cubo da velocidade de rotação: $P_{a2} = P_{a1} (n_2 / n_1)^3$.
2. O isolamento dos motores ligados aos ventiladores é suficiente para trabalhar sem restrições com conversor de frequência até tensões de < 500 V. A utilização de filtros senoidais na saída do conversor contribuirá para o bom funcionamento do motor, minimizando avarias e aumentando a vida útil do mesmo. Recomenda-se que para motores de tamanho > 225, estes sejam pedidos com enrolamentos especiais para funcionar com conversor de frequência.
3. O comprimento dos cabos de saída do conversor para o ventilador influenciam especialmente as características da tensão em bornes do motor. A definição de "cabos compridos" dependerá do valor nominal e do tipo de conversor, sendo necessário consultar a documentação técnica do fabricante.
4. Para os motores Antideflagrantes Ex-d, deve pedir-se o acionamento dos mesmos através do conversor de frequência. O fabricante do motor pedirá informação da aplicação mediante um questionário, para definir os parâmetros de trabalho. Além disso, esses motores devem ter incorporadas sondas PTC.
5. Os motores de segurança aumentada Ex-e não podem ser acionados com conversor de frequência (para isso seria necessária a certificação conjunta do motor e do conversor).

VSD1/A-RFM

Modelo	VSD1/A-RFM-0,5	VSD1/A-RFM-1	VSD1/A-RFM-2	VSD1/A-RFM-3
Potência (CV)	0,50	1,00	2,00	3,00
Potência (kW)	0,37	0,75	1,50	2,20
Intensidade máxima (A)	2,3	4,3	7,0	10,5
Entrada				
Tipo entrada	Monofásica	Monofásica	Monofásica	Monofásica
Tensão (V)	200-240 V	200-240 V	200-240 V	200-240 V
Frequência (Hz)	50-60 Hz	50-60 Hz	50-60 Hz	50-60 Hz
Saída				
Tipo Saída	Trifásica	Trifásica	Trifásica	Trifásica
Tensão (V)	200-240 V	200-240 V	200-240 V	200-240 V
Frequência (Hz)	0-500 Hz	0-500 Hz	0-500 Hz	0-500 Hz
Graus de proteção	Padrão: IP20. Mediante pedido: IP66.			
Refrigeração	IP20: Forçada. IP66: Natural			

VSD3/A-RFT

Modelo	VSD3/A-RFT-1	VSD3/A-RFT-2	VSD3/A-RFT-3	VSD3/A-RFT-5.5	VSD3/A-RFT-7.5	VSD3/A-RFT-10	VSD3/A-RFT-15	VSD3/A-RFT-20	VSD3/A-RFT-25	VSD3/A-RFT-30
Potência (CV)	1,00	2,00	3,00	5,50	7,50	10,00	15,00	20,00	25,00	30,00
Potência (kW)	0,75	1,50	2,20	4,00	5,50	7,50	11,00	15,00	18,50	22,00
Intensidade máxima (A)	2,2	4,1	5,8	9,5	14,0	18,0	24,0	30,0	39,0	46,0
Entrada										
Tipo entrada	Trifásica	Trifásica	Trifásica	Trifásica	Trifásica	Trifásica	Trifásica	Trifásica	Trifásica	Trifásica
Tensão (V)	380-480 V	380-480 V	380-480 V	380-480 V	380-480 V	380-480 V	380-480 V	380-480 V	380-480 V	380-480 V
Frequência (Hz)	50-60 Hz	50-60 Hz	50-60 Hz	50-60 Hz	50-60 Hz	50-60 Hz	50-60 Hz	50-60 Hz	50-60 Hz	50-60 Hz
Saída										
Tipo Saída	Trifásica	Trifásica	Trifásica	Trifásica	Trifásica	Trifásica	Trifásica	Trifásica	Trifásica	Trifásica
Tensão (V)	380-480 V	380-480 V	380-480 V	380-480 V	380-480 V	380-480 V	380-480 V	380-480 V	380-480 V	380-480 V
Frequência (Hz)	0-500 Hz	0-500 Hz	0-500 Hz	0-500 Hz	0-500 Hz	0-500 Hz	0-500 Hz	0-500 Hz	0-500 Hz	0-500 Hz
Graus de proteção	Padrão: IP20. Mediante pedido: IP66						IP20	IP20	IP20	IP20
Refrigeração	IP20 e IP55: Forçada. IP66: Natural									

GMP
Quadro elétrico de arranque e proteção de ventiladores com motor trifásico, com botões de paragem e arranque
Características:

- Paragem e arranque mediante interruptor de emergência.
- Inclui contador e relé térmico regulável com cablagem total, para proteção do motor.
- O interruptor de emergência de paragem utiliza-se como rearme do relé térmico em caso de disparo por sobrecarga.
- Para montagem em superfície, proteção IP55.

Para ventilador com motor trifásico 230 V

Modelo	Intensidade de regulação (A)	Potência motor 3x230 V (kW)
GMP-0,2-0,33/230	1,2-1,8	0,25
GMP-02-0,75/230	1,8-2,8	0,37/0,55
GMP-02-1/230	2,8-4	0,75
GMP-02-1,5/230	4-6,3	1,10
GMP-02-2/230	5,6-8	1,50
GMP-04-3/230	7-10	2,20
GMP-04-4/230	8-12,5	3,00
GMP-04-5,5/230	11-17	4,00
GMP-04-7,5/230	15-23	5,50
GMP-04-10/230	22-32	7,50
GMP-06-12,5/230	25-40	9,20
GMP-06-15/230	25-40	11,00

Para ventilador com motor trifásico 400 V

Modelo	Intensidade de regulação (A)	Potência motor 3x400 V (kW)
GMP-0,2-0,33/400	0,56-0,8	0,25
GMP-02-0,5/400	0,8-1,2	0,37
GMP-02-0,75/400	1,2-1,8	0,55
GMP-02-1,5/400	1,8-2,8	1,10
GMP-02-2/400	2,8-4	1,50
GMP-02-3/400	4-3	2,20
GMP-02-4/400	5,6-8	3,00
GMP-04-5,5/400	7-10	4,00
GMP-04-7,5/400	8-12,5	5,50
GMP-04-10/400	11-17	7,50
GMP-06-12,5/400	15-23	9,20
GMP-06-15/400	15-23	11,00
GMP-06-20/400	22-32	15,00
GMP-06-25/400	25-40	18,50

AET
Quadro elétrico de arranque estrela/triângulo e proteção de ventiladores trifásicos, com botões de paragem e arranque
Características:

- Paragem e arranque mediante interruptor de emergência.
- Visualização de estado mediante luzes de aviso
- Inclui relé térmico regulável para proteção do motor.
- Cablagem total
- Caixa metálica para montagem em superfície, proteção IP65.

**Para ventilador com motor trifásico 400 V/690 V
Alimentação 3x400 V+N**

Modelo	Intensidade regulação relé térmico (A)	Potência motor 3x400/690 V (kW)	Modelo	Intensidade regulação relé térmico (A)	Potência motor 3x400/690 V (kW)
AET-01-5,5/400	4-6,3	4	AET-01-30/400	18-26	18,5/22,0
AET-01-7,5/400	5-8	5,5	AET-01-40/400	28-40	30
AET-01-10/400	7-10	7,5	AET-02-50/400	34-50	37
AET-01-15/400	12-18	11	AET-02-60/400	45-65	45
AET-01-20/400	12-18	15	AET-02-75/400	45-65	55



MTP
Controlo de velocidade motor E.C. Technology 0-10 V

- Potenciômetro para o controlo de velocidade de ventiladores equipados com motor brushless 0-10 V CC.
- Fornece uma tensão entre 0 e 10 V CC de uma forma progressiva.
- Pode usar-se como um interruptor.
- Corpo resistente à humidade.
- Possibilidade de montagem em superfície ou encastrado.

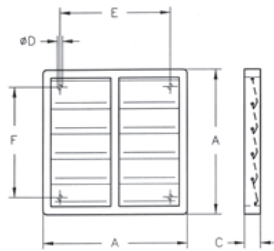

PL Persianas de sobrepressão em material plástico

- Características:
- A persiana de sobrepressão adapta-se diretamente sobre a parede onde se instala o ventilador.
 - Abertura mediante sobrepressão pelo fluxo de ar.
 - Fecha-se quando o ventilador está em repouso.
 - Construção em material plástico.
 - Velocidade máxima recomendável de 12 m/seg. para os modelos 80, 90 e 100.



Modelo	A	C	ØD	E	F
PL-20	240	28	5,2	193	167
PL-25	294	26	5	232	232
PL-31	347	26	5	276	276
PL-35	397	26	5	310	310
PL-40	459	26	5	364	364
PL-45	501	26	5	395	395
PL-50	549	31	5	445	445
PL-56	605	28	5	522	522
PL-63	696	31	5	626	626
PL-71	760	40	5	692	692
PL-80	840	40	5	772	772
PL-90	940	40	5	872	87
PL-100	1040	40	5	972	972



P Persianas de sobrepressão em alumínio

- Características:
- A persiana de sobrepressão adapta-se diretamente sobre a parede onde se instala o ventilador.
 - Abertura mediante sobrepressão pelo fluxo de ar.
 - Fecha-se quando o ventilador está em repouso.
 - Construção em chapa de alumínio, exceto modelos 125 e 140 em chapa de aço galvanizado.
 - Velocidade máxima recomendável de 18 m/seg. para os modelos 90, 100, 125 e 140.

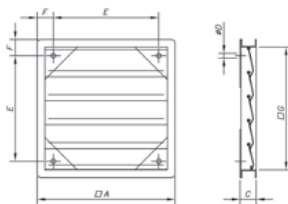

Modelo	G	A	C	ØD	E	F
P 25	240	290	51	6	180	55
P 35	350	400	51	6	290	55
P 45	450	500	51	6	390	55
P 56	550	600	51	6	440	80
P 63	645	715	72	6	555	80
P 71	710	780	72	6	620	80
P 80	805	875	72	6	695	90
P 90	900	970	72	6	790	90
P 100	1000	1070	72	6	890	90
P 125	1406	1486	102	6	1304	90
P 140	1506	1586	102	6	1366	110



P-400 Persianas de sobrepressão, certificadas 400 °C/2 h.

- Características:
- São fornecidas montadas na caixa com o adaptador correspondente.
 - Homologação em conformidade com a norma EN-12101-3, com certificação N.º: 0370-CPR-0312.
 - Construção da armação em chapa de aço e lâminas em chapa de alumínio, exceto modelos 125 e 140 em chapa de aço galvanizado.
 - Pode ser utilizada para outras aplicações 400 °C/2 h.

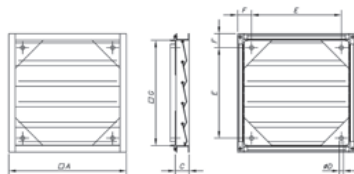

Modelo	G	A	C	ØD	E	F
P-400-56	565	615	51	6	455	80
P-400-63	690	760	72	6	600	80
P-400-80	850	920	72	6	740	90
P-400-100	1050	1120	72	6	940	90
P-400-125	1400	1486	102	6	1306	90
P-400-140	1500	1586	102	6	1366	110



R Grelha de proteção para a aspiração de ventiladores axiais.

Modelo	HC	HCH
R-35/B	-	35
R-40	-	40
R-45	-	45
R-56	-	56-4T-0.75; 56-4T-1; 56-6T-0.33; 56-6T-0.5; 56-6T-0.75
R-56-1.5	-	56-4T-1.5; 56-4T-2
R-63-0.5	-	63-4T-1; 63-6T-0.5; 63-6T-0.75
R-63-1.5	-	63-4T-1.5; 63-4T-2; 63-6T-1
R-63-4	-	63-4T-3; 63-4T-4
R-71	-	71-4T-1.5; 71-4T-2; 71-6T-0.75; 71-6T-1; 71-6T-1.5
R-71/C*	71	-
R-71-3	-	71-4T-3; 71-4T-4

Modelo	HC	HCH
R-80	-	80-6T-1; 80-6T-1.5
R-80/C*	80	-
R-80-5.5	-	80-4T-3; 80-4T-4; 80-4T-5.5; 80-6T-2; 80-6T-3
R-90	-	90-4T-4; 90-4T-5.5; 90-6T-3
R-90/C*	90	-
R-90-7.5	-	90-4T-7.5; 90-4T-10; 90-6T-4
R-100	-	100-6T-3
R-100/C*	100	-
R-100-7.5/C*	100	4T/H
R-100-10	-	100-4T-7.5; 100-4T-10; 100-6T-4; 100-6T-5.5
R-100-20	-	100-4T-15; 100-4T-20

* estes modelos são fornecidos com grelha quadrada



RI Grelha de proteção para a impulsão de ventiladores axiais.

Modelo	HEP	HCD	HC	HRE	HCH	HCDF	HDF
RI-20	-	20	-	-	-	-	-
RI-25/E	-	-	-	25	-	-	-
RI-25	25	25	25	-	-	25	-
RI-31/E	-	-	-	31	-	-	-
RI-31	31	30	31	-	-	31	-
RI-35/E	-	-	-	35	-	-	-
RI-35/B	-	-	-	-	35	-	-
RI-35/C	35	35	35	-	-	35	-
RI-40	40	40	40	-	40	40	-

Modelo	HEP	HCD	HC	HRE	HCH	HCDF	HDF
RI-45	45	-	45	-	45	45	-
RI-50	50	-	50	-	-	50	-
RI-56	56	-	56	-	56	56	-
RI-63	63	-	63	-	63	-	63
RI-71	-	-	71	-	71	-	71
RI-80	-	-	80	-	80	-	80
RI-90	-	-	-	-	90	-	90
RI-90/C	-	-	90	-	-	-	-
RI-100	-	-	100	-	100	-	100



RT

Grelhas de proteção para a aspiração ou impulsão de ventiladores axiais tubulares.

Modelo	HEPT*	HCT	HGT	HPX	Modelo	HEPT*	HCT	HGT	HPX	Modelo	HEPT*	HCT	HGT	HPX
RT-25	-	25	-	-	RT-45	45	45	-	45	RT-80	-	80	-	80
RT-31/B	-	31	-	-	RT-50	50	50	-	50	RT-90	-	90	-	90
RT-31	31	-	-	-	RT-56	56	56	-	56	RT-100	-	100	-	100
RT-35	35	35	-	35	RT-63	63	63	-	63	RT-125	-	-	125	-
RT-40	40	40	-	-	RT-71	-	71	-	71	RT-125/CC	-	-	125	-

* Na série HEPT, só funciona para impulsão



PV

Pavilhão de aspiração aplicável às séries HEPT, HCT, HGT, HTP

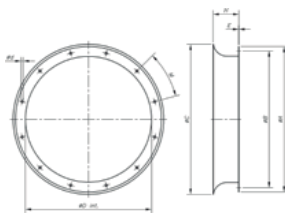

Modelo	øA	øB	ØC	øD	ød	E	M	H	Modelo	øA	øB	ØC	øD	ød	E	M	H
PV-31	398	355	426	320	10	1,5	8x45°	165	PV-80	904	860	915	797	12	2	16x22,5°	250
PV-35	438	395	435	359	10	1,5	8x45°	165	PV-90	1004	970	1015	894	14	2	16x22,5°	250
PV-40	484	450	507	401	12	1,5	8x45°	165	PV-100	1105	1070	1115	1003	14	2	16x22,5°	250
PV-45	534	500	555	450	12	1,5	8x45°	165	PV-125	1370	1320	1364	1240	14	2	20x18°	250
PV-50	584	560	617	504	12	1,5	12x30°	165	PV-140	1533	1470	1673	1413	15	3	20x18°	250
PV-56	664	620	667	565	12	1,5	12x30°	165	PV-160	1705	1680	1866	1585	19	3	24x15°	315
PV-63	734	690	757	634	12	1,5	12x30°	165	PV-180	1908	1830	1923	1788	19	3	24x15°	315
PV-71	812	770	816	711	12	2	16x22,5°	250	PV-200	2113	2080	2128	1993	19	3	24x15°	315



BTUB

Amarra de acoplamento para ventiladores axiais

Modelo	HEPT	HCT	HGT	HPX	HT*	Modelo	HEPT	HCT	HGT	HPX	HT*	Modelo	HEPT	HCT	HGT	HPX	HT*
BTUB-250	-	25	-	-	25	BTUB-500	50	50	-	50	50	BTUB-1000	-	100	-	100	100
BTUB-280	-	31	-	-	-	BTUB-560	56	56	-	56	56	BTUB-1250	-	-	125	-	-
BTUB-315	31	-	-	-	31	BTUB-630	63	63	-	63	63	BTUB-1400	-	-	140	-	-
BTUB-355	35	35	-	-	35	BTUB-710	-	71	-	71	71	BTUB-1600	-	-	160	-	-
BTUB-400	40	40	-	-	40	BTUB-800	-	80	-	80	80	* Para a instalação é necessário utilizar acessório PA					
BTUB-450	45	45	-	45	45	BTUB-900	-	90	-	90	90						



B

Amarra de acoplamento para ventiladores centrífugos

Características:

- Adapta-se à boca de aspiração e de impulsão.
- Facilita a instalação na conduta.

Modelo	CHT/CVT	CRF	Modelo	A	C	F	Modelo	A	C	F	Modelo	A	C	F
B-160/1	-	225	B-52-E	100	52	67	B-280/2	350	280	80	B-500/4	590	500	80
B-180	-	250	B-63	110	63	60	B-280/3	350	280	80	B-500/5	590	500	80
B-250/3	200/225	315	B-80	150	80	60	B-280/4	350	280	80	B-560/1	650	560	80
B-355/3	250/315	355/400	B-80-E	150	80	60	B-315/1	380	315	80	B-560/2	650	560	80
B-500/4	400/450	450/500	B-100	150	100	60	B-315/2	380	315	80	B-560/3	650	560	80
B-630/3	500	-	B-100-E	170	100	60	B-315/3	380	315	80	B-560/4	650	560	80
B-710/2	560/630	-	B-112	160	112	60	B-315/4	380	315	80	B-560/5	650	560	80
			B-125	180	125	60	B-315/6	380	315	80	B-630/1	720	630	80
			B-140	190	140	60	B-355/1	430	355	80	B-630/2	720	630	80
			B-150	210	150	60	B-355/2	430	355	80	B-630/3	720	630	80
			B-160	220	160	60	B-355/3	430	355	80	B-630/4	720	630	80
			B-160/1	220	160	60	B-355/4	430	355	80	B-630/5	720	630	80
			B-180	240	180	60	B-400/1	480	400	80	B-710/1	800	710	80
			B-180/1	240	180	60	B-400/2	480	400	80	B-710/2	800	710	80
			B-200	260	200	60	B-400/3	480	400	80	B-710/3	800	710	80
			B-224	280	224	60	B-400/4	480	400	80	B-800	890	800	100
			B-228	280	224	60	B-450/1	530	450	80	B-900/1	1000	900	100
			B-250/1	310	250	80	B-450/2	530	450	80	B-1000/1	1100	1000	100
			B-250/2	310	250	80	B-450/3	530	450	80	B-1130	1250	1130	100
			B-250/3	310	250	80	B-450/4	530	450	80	B-1260	1380	1260	100
			B-250/4	310	250	80	B-500/1	590	500	80	B-1410	1530	1410	100
			B-250/5	310	250	80	B-500/2	590	500	80	B-1610	1730	1610	100
			B-280/1	350	280	80	B-500/3	590	500	80				

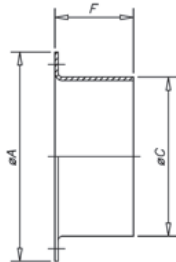



BAC Amarra de acoplamento dupla e elástica para ventiladores axiais

- Características:
- Adapta-se à boca de aspiração e impulsão.
 - Facilita a instalação na conduta com amarra.
 - Evita a transmissão de vibrações.

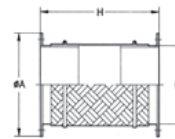

Modelo	ØD*	ØA*	H
BAC-160	160	220	340
BAC-180	180	240	340
BAC-250	250	310	340
BAC-315/B	280	350	340
BAC-315	315	380	340
BAC-355	355	430	340
BAC-400	400	480	340
BAC-450	450	530	340
BAC-500	500	590	340
BAC-560	560	650	340
BAC-630	630	720	340
BAC-710	710	800	340
BAC-800	800	890	340
BAC-900	900	1000	340
BAC-1000	1000	1100	340
BAC-1250	1250	1365	340

*Diâmetro nominal tubagem

Modelo	HEPT	HCT	HGT	CHT	CVT	HT	HPX	CRF
BAC-160	-	-	-	-	-	-	-	225
BAC-180	-	-	-	-	-	-	-	250
BAC-250	-	25	-	200/225	25	-	-	315
BAC-315/B	-	31	-	-	-	-	-	-
BAC-315	31	-	-	-	31	-	-	-
BAC-355	35	35	-	250/315	35	35	355/400	-
BAC-400	40	40	-	-	40	-	-	-
BAC-450	45	45	-	-	45	45	-	-

Modelo	HEPT	HCT	HGT	CHT	CVT	HT	HPX	CRF
BAC-500	50	50	-	400/450	50	50	450/500	-
BAC-560	56	56	-	-	56	56	-	-
BAC-630	63	63	-	500	63	63	-	-
BAC-710	-	71	-	560/630	71	71	-	-
BAC-800	-	80	-	-	80	80	-	-
BAC-900	-	90	-	-	90	90	-	-
BAC-1000	-	100	-	-	100	100	-	-
BAC-1250	-	-	125	-	-	-	-	-



PS Conjunto de pés suporte para ventiladores tubulares.

- Características:
- Ao fixar-se na amarra facilita a fixação sobre superfícies planas.

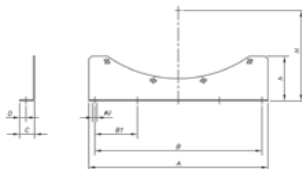

Modelo	A	B	B1	C	D	h	H	ØJ	HEPT	HCT	HGT	HPX	THT
PS-25/31	275	225	-	25	10,5	90	165	10	-	25	-	-	-
	275	225	-	25	10,5	90	191,5	10	-	31	-	-	-
	275	225	-	25	10,5	90	205	10	31	-	-	-	-
PS-35/40	240	200	-	30	13	60	230	10	35	35	-	35	-
	240	200	-	30	13	60	255,5	10	40	40	-	-	40
PS-45/50	450	400	200	35	14,5	125	278	12	45	45	-	45	45
	450	400	200	35	14,5	125	305	12	50	50	-	50	50
PS-56/63	520	430	215	40	17	155	338	13	56	56	-	56	56
	520	430	215	40	17	155	385,5	13	63	63	-	63	63
PS-71	490	450	225	50	21	150	445	13	-	71	-	71	71
PS-80	600	560	280	50	21	150	490	13	-	80	-	80	80
PS-90	620	560	280	60	28	175	547,5	18	-	90	-	90	90
PS-100	680	560	280	60	28	185	597,5	18	-	100	-	100	100
PS-125 <20CV	1000	1200	3x300	60	28	285	726,5	18	-	-	-	-	125
PS-125 >25CV	1000	1200	3x300	60	28	285	726,5	18	-	-	125	-	125
PS-140	1100	1000	4x250	60	30	306	800	14	-	-	140	-	140
PS-160	1300	1200	4x300	60	25	290	890	14	-	-	160	-	160



MS Armação suporte para facilitar a montagem na obra

- Características:
- Utilizado para facilitar a montagem do ventilador em condutas de obra.

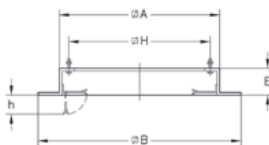

Modelo	ØA	ØB	E	ØH	h	Modelo	CHT/CVT	HT	CRF
MS-348	348	520	60	295	70	MS-348	-	-	225
MS-393	393	565	60	320	70	MS-393	-	-	250
MS-443	443	615	60	360	70	MS-443	200/225	25	315
MS-493	493	665	60	410	70	MS-493	-	31	-
MS-553	553	725	60	450	70	MS-553	250/315	35	355/400
MS-623	623	795	60	530	70	MS-623	-	40	-
MS-701	701	875	60	590	90	MS-701	400/450	45	450/500
MS-791	791	965	60	680	90	MS-791	-	50	-
MS-891	891	1065	60	750	90	MS-891	500	56	-
MS-991	991	1165	60	850	90	MS-991	-	63/71	-
MS-1086	1086	1260	60	850	90	MS-1086	560/630	-	-
MS-1140	1140	1314	60	1000	90	MS-1140	-	80/90	-
MS-1240	1240	1414	60	1100	90	MS-1240	-	100	-



PA Placa de adaptação para montagem de acessórios em ventiladores de cobertura

- Características:
- Utiliza-se para a montagem dos acessórios PT, B, BTUB, BAC. Permite separar o ventilador da sua base sem desmontar o conjunto de acessórios.

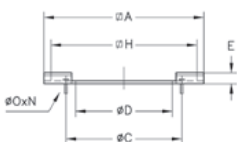

Modelo	ØA	ØC	ØD	E	ØH	ØO	N	Modelo	CHT/CVT	HT	CRF
PA-345	345	200	165	20	295	M.8	4x90"	PA-345	-	-	225
PA-390	390	210	190	20	320	M.8	4x90"	PA-390	-	-	250
PA-440/250	440	280	249	20	360	M.6	4x90"	PA-440/250	200/225	25	315
PA-490	490	355	314	20	410	M.8	8x45"	PA-490	-	31	-
PA-550	550	395	354	20	450	M.6	8x45"	PA-550	250/315	35	355/400
PA-620	620	450	399	20	530	M.10	8x45"	PA-620	-	40	-
PA-700/500	700	560	499	20	590	M.10	12x30"	PA-700/500	400/450	-	450/500
PA-700/450	700	500	449	20	590	M.10	8x45"	PA-700/450	-	45	-
PA-790	790	560	499	20	680	M.10	12x30"	PA-790	-	50	-
PA-890/630	890	690	629	20	750	M.10	12x30"	PA-890/630	500	-	-
PA-890/560	890	620	559	20	750	M.10	12x30"	PA-890/560	-	56	-
PA-990/630	990	690	629	20	850	M.10	12x30"	PA-990/630	-	63	-
PA-990/710	990	770	709	20	850	M.10	16x22"30'	PA-990/710	-	71	-
PA-1085	1085	770	709	20	850	M.10	16x22"30'	PA-1085	560/630	-	-
PA-1138/800	1138	860	799	25	1000	M.10	16x22"30'	PA-1138/800	-	80	-
PA-1138/900	1138	970	899	25	1000	M.12	16x22"30'	PA-1138/900	-	90	-
PA-1238	1238	1070	999	25	1100	M.12	16x22"30'	PA-1238	-	100	-



BS BSS

BS: Base suporte elevada em chapa de aço galvanizado

BSS: Base suporte elevada com silenciador, em chapa de aço galvanizado

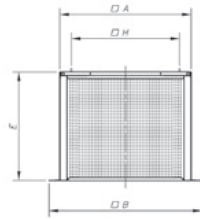

Modelo	A	B	H	E	CHT/CVT	HT	CRF
BS BSS-348	348	520	295	800	-	-	225
BS BSS-393	393	565	320	800	-	-	250
BS BSS-443	449	616	360	800	200/225	25	315
BS BSS-493	493	665	410	800	-	31	-
BS BSS-553	554	724	450	800	250/315	35	355/400
BS BSS-623	623	795	530	800	-	40	-
BS BSS-701	706	876	590	900	400/450	45	450/500
BS BSS-791	791	965	680	900	-	50	-
BS BSS-891	896	1076	750	900	500	56	-
BS BSS-991	991	1165	850	900	-	63/71	-
BS BSS-1086	1092	1272	900	900	560/630	-	-
BS BSS-1140	1140	1314	1000	900	-	80/90	-
BS BSS-1240	1240	1414	1100	900	-	100	-



PT

PT-...-400

Obturadores de fecho automático para trabalho vertical e horizontal, versão 400 certificada 400 °C/2 h

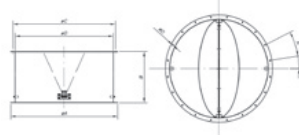

Modelo	ØA	B	ØC	ØD*	N	ØO	Y	CHT/CVT	CRF
PT-160	220	150	200	150	8x45°	10	-	-	225
PT-180	240	150	210	170	8x45°	10	-	-	250
PT-250	310	150	280	245	4x90°	10	45	200/225	315
PT-355	435	200	395	350	8x45°	10	22°30'	250/315	355/400
PT-500	600	280	560	495	12x30°	12	15°	400/450	450/500
PT-630	730	355	690	625	12x30°	12	15°	500	-
PT-710	810	400	770	705	16x22°30'	12	11°15'	560/630	-



PT/H

PT-.../H-400

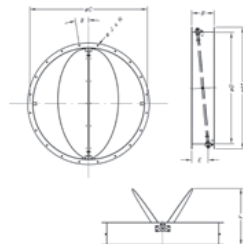

Modelo	ØA	B	ØC	ØD*	E	F	β	ØJ	N
PT-450/H	540	254	500	460	185	340	22°30'	12	8x45°
PT-500/H	600	254	560	514	185	346	15°	12	12x30°
PT-560/H	660	254	620	560	185	363	15°	12	12x30°
PT-630/H	730	254	690	640	185	409	15°	12	12x30°
PT-710/H	810	254	770	710	185	443	11°15'	12	16x22°30'
PT-800/H	900	254	860	800	185	488	11°15'	12	16x22°30'
PT-900/H	1015	254	970	900	185	555	11°15'	15	16x22°30'
PT-1000/H	1115	254	1070	1000	185	609	11°15'	15	16x22°30'
PT-1250/H	1365	254	1320	1250	185	736,5	9°	15	20x18°



OP

Obturadores de sobreprensão para ventiladores de cobertura

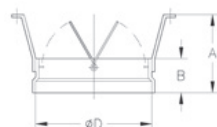

Modelo	A	B	ØD	Modelos	Modelo	A	B	ØD	Modelos
OP-25	155	75	263	HT-25	OP-45	235	85	466,5	HT-45
OP-31	171	70	311,5	HT-31	OP-50	271	85	521,5	HT-50
OP-35	190	75	363,5	HT-35	OP-56	247	50	566	HT-56
OP-40	165	75	413,5	HT-40	OP-63	259	50	647	HT-63



REG

Registo de regulação manual

Características:

- A sua construção permite incorporá-los nos sistemas de condutas, para a regulação do caudal.

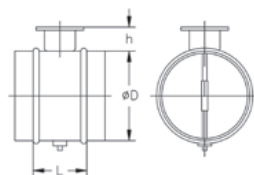

Modelo	L	ØD*	h	Modelo	L	ØD*	h
REG-80	100	80	50	REG-224	100	224	50
REG-100	100	100	50	REG-250	100	250	50
REG-112	100	112	50	REG-280	100	280	50
REG-125	100	125	50	REG-315	100	315	50
REG-140	100	140	50	REG-355	100	355	50
REG-150	100	150	50	REG-400	100	400	50
REG-160	100	160	50	REG-450	150	450	50
REG-180	100	180	50	REG-500	150	500	50
REG-200	100	200	50	REG-560	150	560	50
				REG-630	250	630	50
				REG-800	250	800	50



S Silenciadores para acoplar à aspiração ou impulsão.

Características:

- Silenciadores circulares ou retangulares para acoplar à aspiração ou impulsão de ventiladores centrífugos ou axiais.

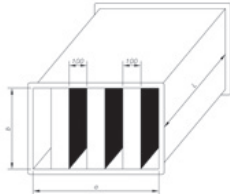

ASPIRAÇÃO/IMPULSÃO (Secção retangular)

Modelo	L	a	b	Kg	Amortecimento de substituição (dB) em banda de oitavas (Hz)						Aplicável
					125	250	500	1000	2000	4000	
SR-1000/900/900	900	1000	900	74	4	10	21	37	44	37	HCH/HCT-63
SR-1200/900/900	900	1200	900	77	4	10	21	37	44	37	HCH/HCT-71
SR-1400/1200/900	900	1400	1200	100	4	12	25	41	47	42	HCH/HCT-80
SR-1800/1200/1200	1200	1800	1200	141	4	12	25	41	47	42	HCH/HCT-90
SR-1800/1500/1200	1200	1800	1504	168	4	12	25	41	47	42	HCH/HCT-100

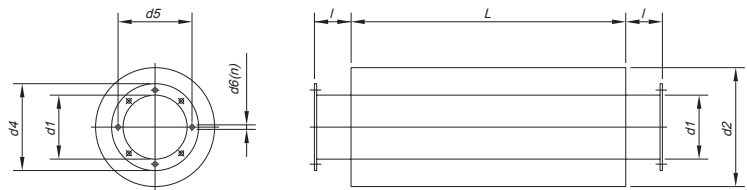

ASPIRAÇÃO/IMPULSÃO (Secção circular)

Modelo	L	d1	d2	l	d3	d4	d5	d6	n	Kg	Amortecimento de substituição (dB) em banda de oitavas (Hz)						Aplicável
											125	250	500	1000	2000	4000	
SC-630/900	900	630	800	100	630	720	690	12	12x30°	51	5	8	14	12	13	9	HCH/HCT-63
SC-710/900	900	710	900	100	710	800	770	12	16x22°30'	60	5	8	13	11	12	8	HCH/HCT-71
SC-800/900	900	800	1000	100	800	900	860	12	16x22°30'	69	4	8	11	9	9	8	HCH/HCT-80
SC-900/1200	1200	900	1120	100	900	1000	970	15	16x22°30'	100	5	7	11	11	7	5	HCH/HCT-90
SC-1000/1200	1200	1000	1200	100	1000	1100	1070	15	16x22°30'	106	4	7	11	10	7	6	HCH/HCT-100

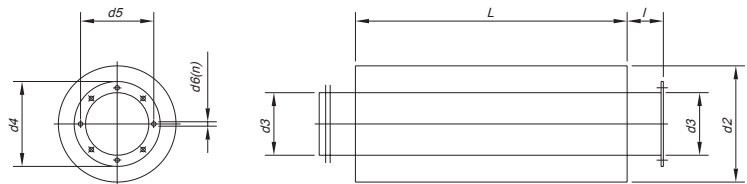

ASPIRAÇÃO

Modelo	L	d2	d3	d4	d5	d6	n	Kg	Amortecimento de substituição (dB) em banda de oitavas (Hz)						Aplicável	
									125	250	500	1000	2000	4000		
S-160/600-A	600	260	160	220	200	10	4x90°	9	3	11	22	33	42	29		CRF-225
S-180/600-A	600	300	180	240	210	10	4x90°	11	4	8	15	31	28	20		CRF-250
S-250/600-A	600	450	250	310	280	10	4x90°	18	5	12	20	24	23	14		CHT/CVT-200/225/ HT-25/CRF-315
S-315/900-A	900	500	315	390	355	10	8x45°	29	4	12	21	26	19	15		HT-31
S-355/900-A	900	560	355	430	395	10	8x45°	34	4	12	20	24	18	14		CHT/CVT-250/315/ HT-35/CRF-355/400
S-400/900-A	900	600	400	480	450	12	8x45°	37	5	12	19	22	18	13		HT-40
S-450/900-A	900	630	450	530	500	12	8x45°	38	5	12	18	20	16	12		HT-45
S-500/900-A	900	710	500	590	560	12	12x30°	45	4	11	18	16	14	11		CHT/CVT-400/450/ HT-50/CRF-450/500
S-560/900-A	900	750	560	650	620	12	12x30°	47	4	10	16	14	13	10		HT-56
S-630/900-A	900	800	630	720	690	12	12x30°	50	5	8	14	12	13	9		CHT/CVT-500/HT-63
S-710/900-A	900	900	710	800	770	12	16x22°30'	58	5	8	13	11	12	8		CHT/CVT-560/630 HT-71
S-800/900-A	900	1000	800	900	860	12	16x22°30'	67	4	8	11	9	9	8		HT-80
S-900/1200-A	1200	1120	900	1000	970	12	16x22°30'	98	5	7	11	11	7	6		HT-90
S-1000/1200-A	1200	1200	1000	1100	1070	12	16x22°30'	103	4	7	11	10	7	6		HT-100



MOTORES Motores assíncronos trifásicos

- Características:**
- Velocidades: 2, 4, 6 e 8 polos.
 - Alimentação trifásica 230/400 V 50 Hz até 5,5 CV, e 400/690 V 50 Hz para potências superiores.
 - Forma construtiva IM B3 (IM 1001).
 - Motores fechados com ventilação exterior (IC 411).
 - Grau de proteção IP55.
 - Isolamento Classe F.
 - Serviço S1.

- Mediante pedido:**
- Outras formas construtivas.
 - Motores monofásicos.
 - Motores de 2 velocidades.

- Normas:**
- Cumprem as normas internacionais seguintes:

- Normas elétricas**
- Prescrições gerais sobre máquinas elétricas IEC/EN 60034-1
 - Marcação de bornes e sentido de rotação IEC 60034-8
 - Características de arranque dos motores trifásicos de indução IEC 60034-12
 - Materiais isolantes IEC 60085
 - Tensões normalizadas IEC 60038

- Normas mecânicas**
- Dimensões e potências atribuídas IEC 60072
 - Graus de proteção (código IP) IEC/EN 60034-5
 - Métodos de refrigeração IEC/EN 60034-6
 - Formas construtivas IEC/EN 60034-7
 - Valores limite de ruído IEC/EN 60034-9
 - Vibrações mecânicas IEC 60034-14

3000 r/min = 2 polos 50 Hz	Tipo motor	Potência (kW)	Velocidade (CV)	Velocidade (r/min)
	MOTOR-56 1-2T	0,09	0,12	2670
	MOTOR-56 2-2T	0,12	0,16	2730
	MOTOR-63 1-2T	0,18	0,25	2710
	MOTOR-63 2-2T	0,25	0,33	2710
	MOTOR-71 1-2T	0,37	0,5	2730
	MOTOR-71 2-2T	0,55	0,75	2760
	MOTOR-80 1-2T	0,75	1	2770
	MOTOR-80 2-2T	1,1	1,5	2770
	MOTOR-90S-2T	1,5	2	2840
	MOTOR-90L-2T	2,2	3	2840
	MOTOR-100L-2T	3	4	2840
	MOTOR-112M-2T	4	5,5	2880
	MOTOR-132S 1-2T	5,5	7,5	2900
	MOTOR-132S 2-2T	7,5	10	2920
	MOTOR-160M 1-2T	11	15	2940
	MOTOR-160M 2-2T	15	20	2940
	MOTOR-160L-2T	18,5	25	2940

1500 r/min = 4 polos 50 Hz	Tipo motor	Potência (kW)	Velocidade (CV)	Velocidade (r/min)
	MOTOR-56 1-4T	0,06	0,08	1320
	MOTOR-56 2-4T	0,09	0,12	1320
	MOTOR-63 1-4T	0,12	0,17	1350
	MOTOR-63 2-4T	0,18	0,25	1350
	MOTOR-71 1-4T	0,25	0,33	1350
	MOTOR-71 2-4T	0,37	0,50	1370
	MOTOR-80 1-4T	0,55	0,75	1370
	MOTOR-80 2-4T	0,75	1,00	1380
	MOTOR-90S-4T	1,10	1,50	1400
	MOTOR-90L-4T	1,50	2,00	1400
	MOTOR-100L 1-4T	2,20	3,00	1420
	MOTOR-100L 2-4T	3,00	4,00	1420
	MOTOR-112M-4T	4,00	5,50	1430
	MOTOR-132S-4T	5,50	7,50	1450
	MOTOR-132M-4T	7,50	10,00	1450
	MOTOR-160M-4T	11,00	15,00	1460
	MOTOR-160L-4T	15,00	20,00	1460

1000 r/min = 6 polos 50 Hz	Tipo motor	Potência (kW)	Velocidade (CV)	Velocidade (r/min)
	MOTOR-71 1-6T	0,18	0,25	880
	MOTOR-71 2-6T	0,25	0,35	900
	MOTOR-80 1-6T	0,37	0,50	900
	MOTOR-80 2-6T	0,55	0,75	900
	MOTOR-90S-6T	0,75	1,00	920
	MOTOR-90L-6T	1,10	1,50	925
	MOTOR-100L-6T	1,50	2,00	945
	MOTOR-112M-6T	2,20	3,00	955
	MOTOR-132S-6T	3,00	4,00	960
	MOTOR-132M 1-6T	4,00	5,50	960
	MOTOR-132M 2-6T	5,50	7,50	960
	MOTOR-160M-6T	7,50	10,00	970
	MOTOR-160L-6T	11,00	15,00	970

750 r/min = 8 polos 50 Hz	Tipo motor	Potência (kW)	Velocidade (CV)	Velocidade (r/min)
	MOTOR-80 1-8T	0,18	0,25	680
	MOTOR-80 2-8T	0,25	0,33	680
	MOTOR-90S-8T	0,37	0,50	680
	MOTOR-90L-8T	0,55	0,75	680
	MOTOR-100L 1-8T	0,75	1,00	710
	MOTOR-100L 2-8T	1,10	1,50	710
	MOTOR-112M-8T	1,50	2,00	710
	MOTOR-132S-8T	2,20	3,00	720
	MOTOR-132M-8T	3,00	4,00	720
	MOTOR-160M 1-8T	4,00	5,50	720
	MOTOR-160M 2-8T	5,50	7,50	720
	MOTOR-160L-8T	7,50	10,00	720

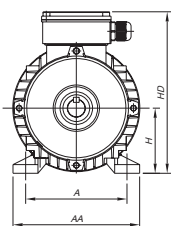
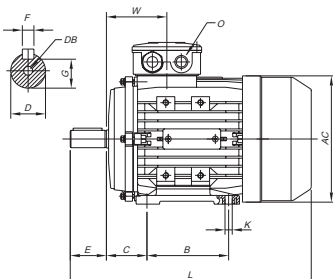

Esquema de ligações

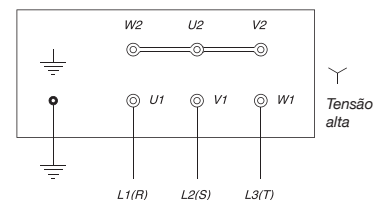
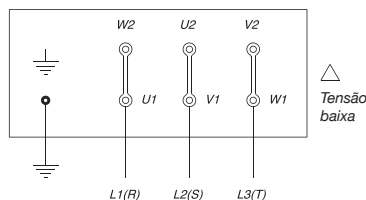

Dimensões

Modelo	H	A	B	C	D	E	F	G	DB	K	AA	HD	AC	L	O
56	56	90	71	36	9	20	3	7.2	M3	6x8,8	110	160	120	195	1-M16X1,5
63	63	100	80	40	11	23	4	8.5	M4	6x10	120	165	130	215	1-M16X1,5
71	71	112	90	45	14	30	5	11	M5	7x10	132	180	145	245	1-M20X1,5
80	80	125	100	50	19	40	6	15.5	M6	10x13	160	217	165	290	1-M20X1,5
90S	90	140	100	56	24	50	8	20	M8	10x13	175	230	185	310	1-M20X1,5
90L/L2	90	140	125	56	24	50	8	20	M8	10x13	175	235	185	335/365	1-M20X1,5
100	100	160	140	63	28	60	8	24	M10	12x16	196	252	205	386	1-M20X1,5
112	112	190	140	70	28	60	8	24	M10	12x16	220	292	230	395	2-M25X1,5
132/S	132	216	140	89	38	80	10	33	M12	12x16	252	330	270	436	2-M25X1,5
132M/L	132	216	178	89	38	80	10	33	M12	12x16	252	325	270	475/500	2-M25X1,5
160M	160	254	210	108	42	110	12	37	M16	15x19	335	390	320	640	2-M32X1,5
160L	160	254	254	108	42	110	12	37	M16	15x19	335	390	320	640	2-M32X1,5

UNIDADES DE CONTROLO E SENSORES



SI-PIR-TF-Zenital



SI-PIR-TF-Mural

SI-PIR

Detetor de presença

Ativa automaticamente o sistema de ventilação quando deteta a presença de pessoas no seu raio de ação e mantém-se em funcionamento por um tempo predefinido, regulável através de relógio interno.

Modelo	Alimentação	Saída	Ângulo de deteção	Regulações	Altura instalação	Temperatura de utilização
SI-PIR-TFT-550-B	24 V CA/24 V CC	24 V CA/24 V CC	110 °C	Temporização 5 s-30 min	1,8-3,6 m	-20 °C +50 °C
SI-PIR-TF-25-360	24 V CA/24 V CC	24 V CA/24 V CC	360 °C	Temporização 10 s-30 min	2,4-4,2 m	-20 °C +50 °C



SI-TEMP+HUMEDAD

Opção: Sondas de conduta para temperaturas e humidade opcionais

Sensor de temperatura e humidade relativa com display

Controla independentemente a temperatura e a humidade relativa do ar ambiente do local. Ativa automaticamente o sistema de ventilação quando deteta uma temperatura ou humidade superior ao ponto de referência. Quando a temperatura ou a humidade ambiente tiver descido abaixo do ponto de referência, o ventilador permanece em funcionamento por um tempo predefinido, regulável através de relógio interno.

Modelo	Alimentação	Saída	Regulações	Altura instalação	Temperatura de utilização
SI-TEMP+HUMEDAD	24 V CA	0-10 V CC	$\Delta T = 0,5 \text{ }^\circ\text{C}$ e $\Delta HR = 2 \%$	1,5-2,5 m	+10 °C +40 °C



SI-PRESIÓN

Transmissor de pressão

Controla a pressão em instalações de ventilação sob pressão constante, e transforma-a num sinal elétrico para regular o sistema de ventilação e manter sempre a mesma pressão.

Modelo	Alimentação	Saída	Consumo máximo (VA)	Conectores	Intervalo de pressão
SI-PRESIÓN TPDA	24 V CA/24 V CC	0-10 V/4-20 mA	4	6,2 mm	0-2500 Pa
SI-PRESIÓN TPDA c/DISPLAY	24 V CA/24 V CC	0-10 V/4-20 mA	4	6,2 mm	0-2500 Pa



SI TEMP IND

Sensor de temperatura proporcional.

Modelo	Alimentação	Saída	Consumo máximo (VA)	Temperatura de utilização
SI-TEMP IND/P	15-24 V CA $\pm 10 \%$ / 18-34 V CC	0-10 V CC/0-20 mA	1,5	0 +50 °C



SI-MF

Sensor multifuncional que controla a temperatura, humidade relativa e CO2.

Modelo	Alimentação	Saída	Consumo máximo (VA)	Intervalo Humidade relativa	Intervalo concentração CO2	Temperatura de utilização
SI_MF	24 V CA/V CC $\pm 10 \%$	(0–10 V CC/0–20 mA)	3,3	0-100 % RH	0-2000 ppm	0 +50 °C

UNIDADES DE CONTROLO E SENSORES



SI-FUENTE DE ALIMENTACIÓN

Fonte de alimentação 24 V CC/CA

Alimenta os sensores inteligentes de 24 V CC/CA, a partir de uma entrada de tensão de 230 V monofásica.



Modelo	Alimentação	Saída	Potência (VA)
SI-FUENTE DE ALIMENTACIÓN CC	230 V	24 V CC	30
SI-FUENTE DE ALIMENTACIÓN CA	230/400 V	24/48 V CA	25



SI-CO2 IND

Sensor de concentração de Co2.

Modelo	Alimentação	Saída	Consumo máximo (VA)	Intervalo concentração CO2	Temperatura de utilização
SI-CO2 IND/P	15-24 V CA ± 10 %/18-34 V CC	0-10 V CC/0-20 mA	2,5	0-2000 ppm	-10 +50 °C
SI-CO2 IND/C	15-24 V CA ± 10 %/18-34 V CC	0-10 V CC/0-20 mA	2,5	0-2000 ppm	0 +50 °C



SI- HUMIDOSTATO

Sensor humidade.

Modelo	Alimentação	Saída	Consumo máximo (VA)	Intervalo Humidade relativa	Temperatura de utilização
SI-HUMIDOSTATO	15-24 V CA ± 10 %/18-34 V CC	220-240 V CA	2	0-100 % RH	0 +50 °C



SI- HUMEDAD

Sensor humidade proporcional.

Modelo	Alimentação	Saída	Consumo máximo (VA)	Intervalo Humidade relativa	Temperatura de utilização
SI-HUMEDAD	15-24 V CA ± 10 %/18-34 V CC	0-10 V CC/0-20 mA	2,5	0-100 % RH	0 +50 °C



CENTRAL CO

Centrais de deteção de monóxido para o controlo da ventilação em parques de estacionamento.

Modelo	Alimentação
FMC-C-501	Central para 1 zona
FMC-C-502	Central para 2 zona
FMC-C-503	Central para 3 zona
FM-M-509	Módulo ampliação de zona
FM-DP500	Detetor de CO de parede
FM-D500	Detetor de CO de teto
FM-TC500	Cartão controlo por variador



SI-VOC+HUMEDAD

Sensor de qualidade do ar, humidade e temperatura para o controlo de motores de 3 velocidades.

Modelo	Alimentação	Saída	Consumo máximo (A)	Intervalo Humidade relativa	Intervalo concentração VOC	Temperatura de utilização
SI-VOC+HUMEDAD	230 V CA	230 V CA (V1, V2, V3)	2	5 % RH - 95 % RH	0-999 ppm	-10 +50 °C

ÍNDICE ALFABÉTICO DE REFERÊNCIAS

VENTILADORES

CHT	149	HCT	22	HT	91
CJHCH	38	HCT/IMP	33	HTM	73
CRF	141	HCT/IMP-C	36	HTMF	100
CRF/EW/CPC	144	HEP	8	HTMH	94
CTD	153	HEPT	8	HTMV	106
CVT	149	HFW	28	HTP	40
HBA	78	HGI	89	HTTI	134
HC	12	HGT	54	RCH	156
HCD	17	HGTX	54	RCH 400X800VM	157
HCH	22	HPX	75	THT/HATCH	136
HCH/SEC	87	HPX/SEC	80	THT/ROOF	109
HCRE	19	HRE	19	TIRACANO	155

ACESSÓRIOS

B	163	P	162	RI	162
BAC	164	P-400	162	RM	160
BS	165	PA	164	RT	163
BSS	165	PL	162	S	166
BTUB	163	PS	164	SENSORES INTELIGENTES	168
C2V	160	PT	165	VSD1/A-RFM	160
GMP	161	PT-400	165	VSD3/A-RFT	160
INT	160	PT/H	165		
MOTORES	167	PV	163		
MS	164	QUADROS ELÉTRICOS	161		
MTP	161	R	162		
OP	165	REG	165		



HEADQUARTER

Sodeca, S.L.U.
Pol. Ind. La Barricona
Carrer del Metall, 2
E-17500 Ripoll
Girona, SPAIN
Tel. +34 93 852 91 11
Fax: +34 93 852 90 42
General sales:
comercial@sodeca.com
Export sales:
ventilation@sodeca.com

PRODUCTION PLANT

Sodeca, S.L.U.
Ctra. de Berga, km 0,7
E-08580 Sant Quirze de
Besora
Barcelona, SPAIN
Tel. +34 93 852 91 11
Fax: +34 93 852 90 42
General sales:
comercial@sodeca.com
Export sales:
ventilation@sodeca.com



EUROPE

FINLAND

Sodeca Finland, Oy
HUITTINEN
Sales and Warehouse
Mr. Kai Yli-Sipilä
Metsälinnankatu 26
FI-32700 Huittinen
Tel. + 358 400 320 125
orders.finland@sodeca.com

HELSINKI
Smoke Control Solutions
Mr. Antti Kontkanen
Viilpulantie 9C
FI-00700 Helsinki
Tel. +358 400 237 434
akontkanen@sodeca.com

HYVINKÄÄ
Industrial Applications
Mr. Jaakko Tomperi
Niinistökatu 12
FI-05800 Hyvinkää
Tel. +358 451 651 333
jtomperi@sodeca.com

ITALIA

Marelli Ventilazione, S.R.L.
Viale del Lavoro, 28
37036 San Martino B.A.
(VR), ITALY
Tel. +39 045 87 80 140
vendite@sodeca.com

PORTUGAL

Sodeca Portugal, Unip. Lda.
PORTO
Rua Veloso Salgado 1120/1138
4450-801 Leça de Palmeira
Tel. +351 229 991 100
geral@sodeca.pt

LISBOA
Pq. Emp. da Granja Pav. 29
2625-607 Vialonga
Tel. +351 219 748 491
geral@sodeca.pt

ALGARVE
Rua da Alegria, 33
8200-569 Ferreiras
Tel. +351 289 092 586
geral@sodeca.pt

UNITED KINGDOM

Sodeca Fans UK, Ltd.
Mr. Mark Newcombe
Tamworth Enterprise Centre
Philip Dix House, Corporation
Street, Tamworth, B79 7DN
UNITED KINGDOM
Tel. +44 (0) 1827 216 109
sales@sodeca.co.uk

AMERICA

CHILE

Sodeca Ventiladores, SpA.
Sra. Sofía Ormazábal
Santa Bernardita 12.005
(Esquina con Puerta Sur)
Bodegas 24 a 26,
San Bernardo, Santiago, CHILE
Tel. +56 22 840 5582
ventas.chile@sodeca.com

COLOMBIA

Sodeca Latam, S.A.S.
Sra. Luisa Stella Prieto
Calle7 No. 13 A-44
Manzana 4 Lote1, Montaña
Mosquera, Cundinamarca
Bogotá, COLOMBIA
Tel. +57 1 756 4213
ventascolombia@sodeca.co

PERU

Sodeca Perú, S.A.C.
Sr. Jose Luis Jiménez
C/ Mariscal Jose Luis de
Orbegoso 331. Urb. El pino.
15022, San Luis. Lima, PERÚ
Tel. +51 1 326 24 24
Cel. +51 994671594
comercial@sodeca.pe



HEADQUARTERS

Sodeca, S.L.U.

Pol. Ind. La Barricona
Carrer del Metall, 2
E-17500 Ripoll
Girona, SPAIN
Tel. +34 93 852 91 11
Fax +34 93 852 90 42
General sales: comercial@sodeca.com
Export sales: ventilation@sodeca.com

PRODUCTION PLANT

Sodeca, S.L.U.

Ctra. de Berga, km 0,7
E-08580 SANT QUIRZE DE BESORA
Barcelona, SPAIN
Tel. +34 93 852 91 11
Fax +34 93 852 90 42
General sales: comercial@sodeca.com
Export sales: ventilation@sodeca.com



PORTUGAL

Sodeca Portugal, Unip. Lda.

PORTO
Rua Veloso Salgado
1120/1138
4450-801 Leça de Palmeira
Tel. +351 229 991 100
geral@sodeca.pt

LISBOA
Pq. Emp. da Granja Pav. 29
2625-607 Vialonga
Tel. +351 219 748 491
geral@sodeca.pt

ALGARVE
Rua da Alegria S/N
8200-557 Cortesões
Tel. +351 289 092 586
geral@sodeca.pt

WWW.SODECA.PT



www.sodeca.com

